

LICHTFOKUS
2025





HELLE KÖPFE, HELLE IDEEN

Die DOTLUX GmbH ist Hersteller und Vertrieber von LED-Leuchten und Zubehör. Das primäre Vertriebsgebiet umfasst neben Deutschland, die Nachbarländer Schweiz und Österreich.

Im Jahr 2010 gegründet, haben wir uns von Beginn an auf die damals neue und noch relativ unbekannte LED-Technik konzentriert. Durch kontinuierliche Weiterentwicklung von neuen Produktideen und weltweit einzigartigen Innovationen haben wir uns inzwischen zu einer festen Größe auf dem LED-Markt entwickelt.

Geprägt von Werten wie Vertrauen, Ehrlichkeit, wirtschaftlichem Handeln und Wertschätzung, verfolgt DOTLUX konsequent eine zukunftsfähige Unternehmensausrichtung.

Dabei steht das Miteinander im Vordergrund: Mit Freude zur Arbeit gehen und ein harmonisches, familiäres Arbeitsklima schaffen, in dem das Leben und Arbeiten im Einklang stehen.

Durch moderne, hierarchiefreie Organisationsstrukturen und mutige Visionen ist DOTLUX nicht nur ein Ort für Licht, sondern die **sympathischste Lichtmarke, die Menschen immer wieder begeistert – indem sie das Beste aus ihrer Energie herausholt.**



BENJAMIN PENDEROCK
Geschäftsführer

“
Indem wir
das Beste aus
unserer Energie
herausholen,
begeistert
DOTLUX
die Menschen -
immer wieder.
”



DOTLuchs URI
Markenbotschafter



TAGLUCHS

Uri, unser DOTLuchs, zeigt sich in zwei faszinierenden Erscheinungen. Bei Tageslicht oder Helligkeit zieht er mit seinem leuchtenden, roten Polygonmuster überall bewundernde Blicke auf sich.



NACHTLUCHS

Mit Einbruch der Dunkelheit verwandelt sich Uri in den NACHTLUCHS, der in strahlendem Türkis leuchtet. Mit einer Berührung durch seine Tatze bringt er nicht nur Licht ins Dunkel, sondern markiert in diesem Katalog die Neuheiten des Jahres 2025.



Die **sympathischste** Lichtmarke, die **mutige** Wege geht und dabei immer ein **bisschen besser** ist.



EIN BLICK HINTER DIE KULISSEN

Die Firma DOTLUX hat ein Organisationsmodell, das auf Selbstverantwortung und dezentraler Entscheidungsfindung basiert.

Im Gegensatz zu traditionellen, hierarchischen Strukturen, bei denen Macht und Entscheidungsbefugnisse klar von oben nach unten verteilt sind, wird die Entscheidungsfindung auf die Personen verlagert, die am besten über spezifische Aufgaben Bescheid wissen.

Diese Entscheidungsfindung passiert in sogenannten Kreisen, in dem die Mitglieder meist selbst ernannt sind. Jeder Kreis hat eine klare Mission und spezifische Verantwortlichkeiten.

Die Entscheidungen dauern oft länger, als im klassischen Organisationsmodell, sind dafür jedoch fundierter und werden der Komplexität der jeweiligen Problematik gerechter, weil mehr Wissen in die Entscheidungen einfließen kann.



WIE ENTSTEHT EIN PRODUKT?

Im Produktstrategiekreis beginnt mit einer Idee der Prozess der Entwicklung eines Produkts, denn hier sitzen Mitarbeiter aus den Abteilungen Produktmanagement, Vertrieb, Innendienst und der Geschäftsführung. "Der Kunde" sitzt imaginär auch in jedem Kreis, dessen Meinung von besonderer Wichtigkeit ist.

Welche Produkte gebraucht, entwickelt und optimiert werden müssen, wird durch mehrheitliche Abstimmung entschieden. Anschließend gibt die Teamleitung aus dem Produktmanagement die Entscheidungen an sein Team weiter. Von dort aus arbeitet der zuständige Produktmanager eng mit verschiedenen Produktionspartnern zusammen, bis das Produkt unsere Ansprüche erfüllt.



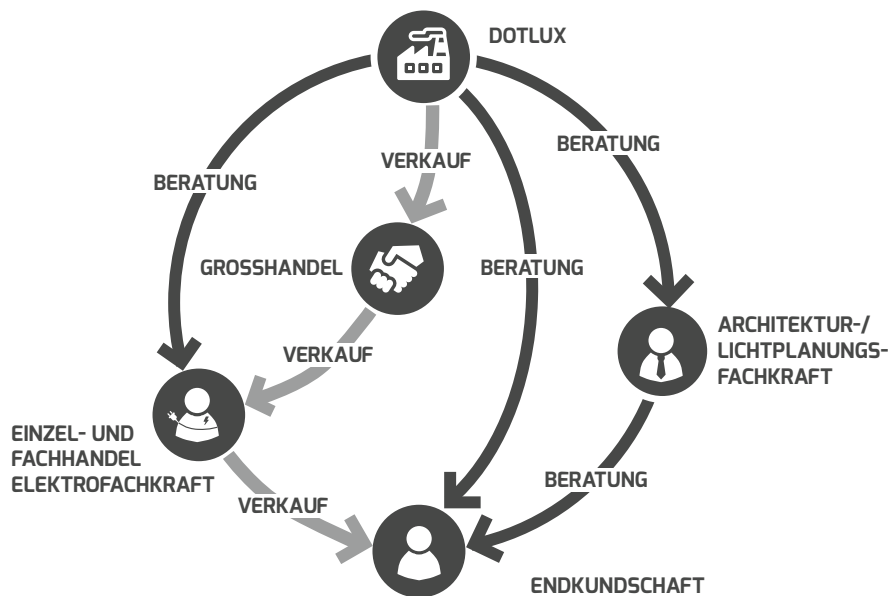

DER 3-STUFIGE VERTRIEB VON DOTLUX

Der 3-stufige Vertrieb bei der **DOTLUX GmbH** beschreibt ein Vertriebsmodell, bei dem unsere LED-Leuchten über drei Stufen vom Hersteller bis zum Endkunden gelangen:

1. DOTLUX ALS HERSTELLER

DOTLUX entwickelt und produziert hochwertige Beleuchtungslösungen. Wir verkaufen unsere Produkte jedoch nicht direkt an den Endkunden, sondern arbeiten mit starken Vertriebspartnern zusammen.

2. GROSSHANDEL

Die Großhändler fungieren als Bindeglied zwischen DOTLUX und der Elektrofachkraft. Sie kaufen unsere LED-Leuchten ein und übernehmen die Lagerung, Logistik und den Vertrieb an eine Vielzahl von Elektrofachkräften. Mit ihrer regionalen Präsenz sorgen sie dafür, dass unsere Produkte weit verbreitet und schnell verfügbar sind.

3. EINZEL- UND FACHHANDEL / ELEKTROFACHKRAFT

Die Einzelhändler kaufen kleinere Mengen der DOTLUX-Produkte beim Großhändler und verkaufen diese direkt an Endkunden. Durch den engen Kontakt zum Endverbraucher können sie unsere hochwertigen Leuchten in ihren Geschäften oder Online-Shops anbieten und individuell beraten.

DIE VORTEILE

Dieses 3-stufige Vertriebsmodell ermöglicht es uns, voll und ganz auf die Entwicklung von Beleuchtungslösungen zu konzentrieren, was an der Qualität der Produkte spürbar ist.

Du profitierst, indem du von uns direkt beraten wirst. Egal ob du im Großhandel vertretest, Lichtplanungsfachkraft, Elektrofachkraft oder Endkunde bist, durch unser starkes Vertriebsteam ist immer jemand in deiner Nähe erreichbar.



NEUHEITEN IN 2025



12

UNISIZEevo

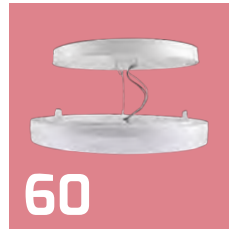

60

SURFACEeco



63

DESIGN-REFLEKTOR

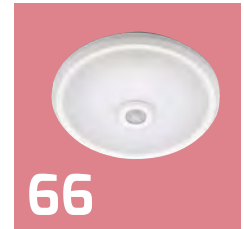

66

LUNAsensor-eco



36

SENSOlight



37

HEATspin



97

QUICK-FIX
pico

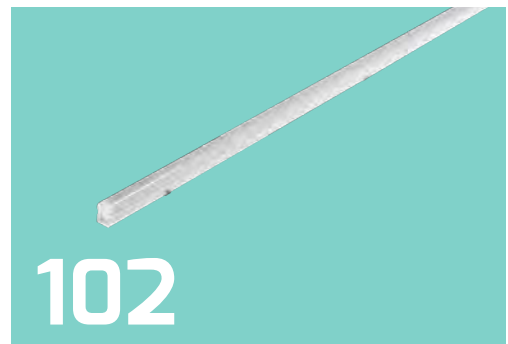

102

QUICK-FIXac



41

EASYSTAIR
sensor



43

EASYGUIDE



120

MISTRALeco



122

PROTECT

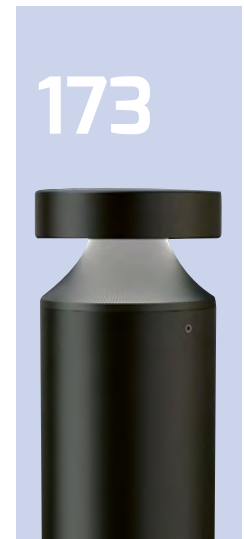

173

TERRA



153

CAPPUCCINO

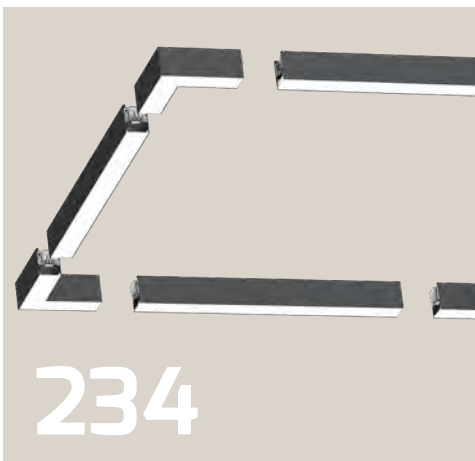

234

CONNECT

DOWNLIGHTS/EINBAULEUCHTEN

ab Seite 10

 12 UNISIZEevo	 14 UNISIZEplus	 16 UNISIZE	 18 UNISIZEplus-sensor	 19 UNISIZE rimless-round	 19 UNISIZE rimless-square	 20 CIRCLEflat	 21 SQUAREeco
 22 SQUAREip54	 24 CIRCLE	 26 CIRCLEugr	 28 CIRCLEugr-dim	 30 CIRCLEugr-eco	 31 CIRCLE comfort-ac	 32 MULTISCREW plus/-sun	 36 SENSOlight
 37 HEATspin	 38 CIRCLE minidim	 40 EASYSTAIR	 41 EASYSTAIR sensor	 43 EASYGUIDE	 44 CIRCLEmini-ac	 45 CIRCLEmini	 46 MULTIsun
 48 MULTI MULTIp65	 47 COMFORTgu10	 47 MINIgu10	 51 FLEXA				









ANBAULEUCHTEN

ab Seite 52

 54 DISCugr	 56 GALAXO	 59 SURFACEdali-sensor/-exit	 60 SURFACEeco	 62 MOONBASE	 63 DESIGN reflektor	 64 LUNA-sensor/-exit	 66 LUNA-sensor-eco
 67 LUNAbasic/basic-sensor	 68 LUNAsilver-sensor/-exit	 70 LUNApioneer/-silver-pioneer	 72 LUNAe27 SURFACEe27	 74 CIRCLEugr-top	 76 TOPsquare-round	 77 TOPgu10	 78 SLIMvario Pendelleuchte
 80 PANELbig-ugr	 82 GRIDlong	 83 ENDLESS	 84 RETAILO	 88 SOFTEDGE	 90 LIGHTBAR-sensor/-exit		

SANIERUNGSLEUCHTEN

ab Seite 92

 94 QUICK-FIXplus	 96 QUICK-FIX twilight	 97 QUICK-FIX pico	 98 QUICK-FIX adapt	 100 QUICK-FIX24V	 102 QUICK-FIXac	 104 QUICK-FIXdc	 109 SENSORmodul
--	---	---	--	--	--	---	---

FEUCHTRAUMLEUCHTEN

ab Seite 110



111
MISTRAL
-sensor/-exit



114
MISTRALex



117
MISTRALsmart



118
MISTRALbasic



119
SIMPLY

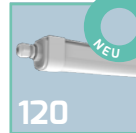

120
MISTRAL
eco



121
MISTRAL
xtreme



122
PROTECT



123
OVAL



124
HIGHFORCE



128
TRENDO/
-sensor

PANELS

ab Seite 130



131
FLATevo



132
FLATfrost
FLATugr



134
RIMLESS



135
NETZTEILE

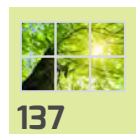

137
SKYLIGHT



138
WINDOW/
ZUBEHÖR



140
SUNLIGHT



141
HCL
CASAMBI

HALLENSTRAHLER

ab Seite 146



149
LIGHTSHOWER
evo/-satin/-
ball



151
COOLER



152
HALLprotect



153
CAPPUCCINO



154
LIGHTBEAM



156
LIGHTSHOWER
ugr



158
LIGHTSHOWER
smart-plus

LICHTBANDSYSTEME

ab Seite 160



160
TRAGSCHIE-
NENSYSTEME

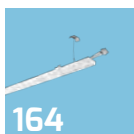

164
LINEAlock



166
LINEAclick



168
LINEAcompact



170
LINEAselect

WEGE- & POLLERLEUCHTEN

ab Seite 172



173
TERRA



174
WAY



176
WAY POLLER



178
FLASHwall



178
FLASHground



180
CONEwall



180
CONEground



181
CONETwin

WANDLEUCHTEN

ab Seite 182

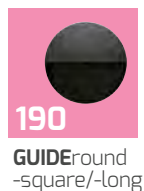

FLUTER

ab Seite 198



TRACKLIGHTS

ab Seite 220



BÜROLEUCHTEN

ab Seite 232

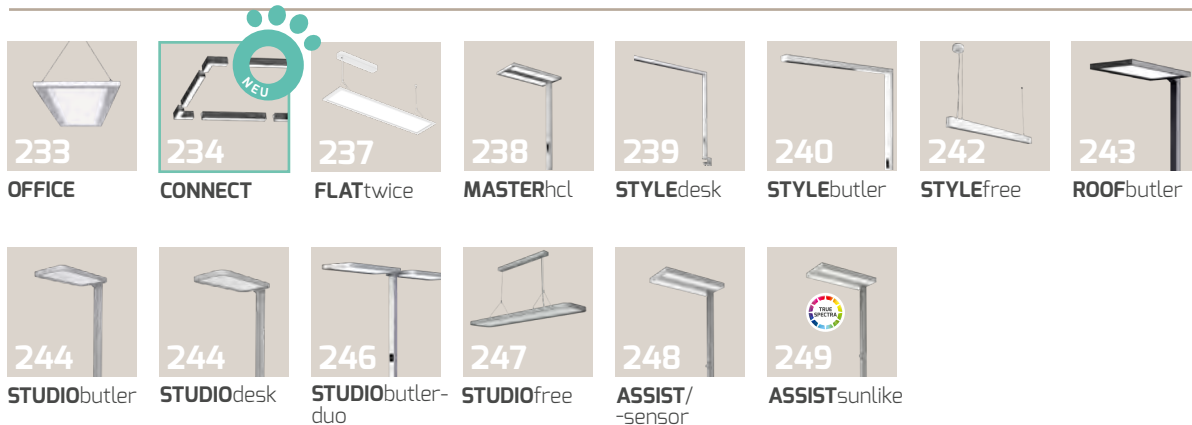

ARBEITS- & MARKIERUNGSLEUCHTEN

ab Seite 250



251

WORKER
rocket

252

WORKERmini

253

BAUSTELLEN-
LEUCHE

254

SAFETY-
MARKER

NOTLEUCHTEN

ab Seite 256

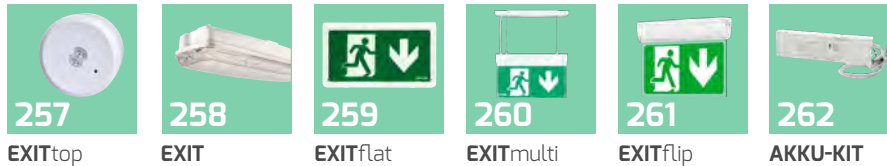

257

EXITtop

258

EXIT

259

EXITflat

260

EXITmulti

261

EXITflip

262

AKKU-KIT

STRASSENLEUCHTEN

ab Seite 264



265

PLAZA

266

DOLPHIN
micro/mini/
maxi

268

BELUGA
micro

270

BELUGAmini

272

RETROFIT
astrodim

274

RETROFIT

275

RETROFITnav

LEUCHTMITTEL

ab Seite 276



277

NANOTUBE

278

RÖHRE
SONDERFARBE

279

LUMENPLUS

279

E14/REFLEK-
TORLAMPE

STREIFEN & MODULE

ab Seite 280



281

ACplus

282

ADQplus

283

ADplus

284

NETZTEILE
KONSTANT-
SPANNUNG

286

EINFARBIGE
STREIFEN/
COLORselect

290

MEHRFARBIGE
STREIFEN

294

FUSION
TECHNOLOGY
STREIFEN
STEUERUNG
/ZUBEHÖR

300

CASAMBI

MARKETINGARTIKEL

ab Seite 302

SYMBOLE/ZEICHEN

ab Seite 310

A photograph of a modern office hallway. The ceiling is a white grid with several recessed circular lights. The walls are white, and the floor is made of light-colored wood. In the foreground, there is a black leather ottoman. In the background, there is a black chair and some artwork on the wall. A blue banner with white text is overlaid across the middle of the image.

DOWNLIGHTS & EINBAULEUCHTEN



6

1111

- Hocheffizientes LED Downlight mit unterschiedlichen Leistungsstufen dank POWERselect ermöglicht bis zu 154 lm/W
- Leichte Montage dank abnehmbarem, stufenlos einstellbarem Montagebügel mit Fangsicherung/Montagehilfe
- Abnehmbare Federklammern ermöglichen das direkte Anschrauben an Wand- und Decke
- Extrem platzsparendes Design durch integriertes Vorschaltgerät mit direktem Kabelanschluss
- Verwendung unterschiedlicher Kabel (0,75 – 1,5 mm²) und vereinfachte Montage durch Zugentlastung möglich
- Vergilbungsfreier PMMA-Lichtleiter sorgt für farbstabile Lichtleistung



**HOHE
EFFIZIENZ**
bis zu
154 lm/W



PROLINE UNISIZEevo



FARBWIEDERGABEINDEX	Ra > 82
EINGANGSSPANNUNG	186 – 240 V AC/DC
TEMPERATURBEREICH	-10 °C bis +40 °C
NUTZLEBENSDAUER	50.000 h



Vorne

Hinten



PRODUKT VIDEO

HINWEIS:

Die Leuchte ist Zentralbatterie geeignet, die Zertifikate hierzu sind im Online-Produktverzeichnis (Downloads) zu finden.

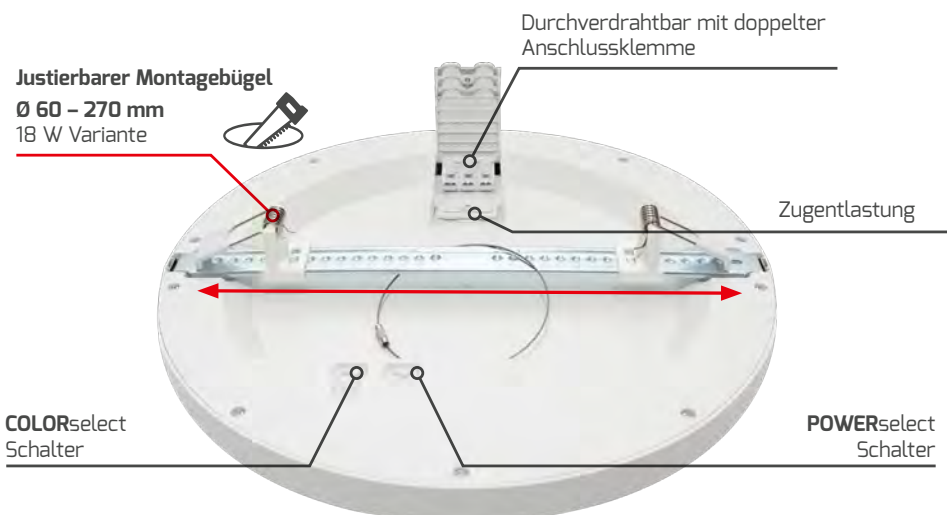



© oliver heinl fotografie



max. 8 W

Ø 165, 22 mm

EINBAUÖFFNUNG:
Ø 60 – 150 mm

FARB-TEMPERATUR	NETTO-LICHTSTROM*	EFFIZIENZ*	BRUTTO-VERKAUFS- PREIS	HERSTELLER ARTIKEL-NR.	E-NUMMER
3.000 K	max. 990 lm	max. 125 lm/W	CHF 63,85	6365-099110	941006299
4.000 K	max. 1.070 lm	max. 137 lm/W			
5.700 K	max. 1.030 lm	max. 133 lm/W			



max. 12 W

Ø 217, 22 mm

EINBAUÖFFNUNG:
Ø 75 – 200 mm

FARB-TEMPERATUR	NETTO-LICHTSTROM*	EFFIZIENZ*	BRUTTO-VERKAUFS- PREIS	HERSTELLER ARTIKEL-NR.	E-NUMMER
3.000 K	max. 1.160 lm	max. 134 lm/W	CHF 76,65	6366-099110	941006289
4.000 K	max. 1.730 lm	max. 145 lm/W			
5.700 K	max. 1.670 lm	max. 139 lm/W			



max. 18 W

Ø 290, 22 mm

EINBAUÖFFNUNG:
Ø 60 – 270 mm

FARB-TEMPERATUR	NETTO-LICHTSTROM*	EFFIZIENZ*	BRUTTO-VERKAUFS- PREIS	HERSTELLER ARTIKEL-NR.	E-NUMMER
3.000 K	max. 2.530 lm	max. 142 lm/W	CHF 102,25	6367-099110	941006279
4.000 K	max. 2.780 lm	max. 154 lm/W			
5.700 K	max. 2.730 lm	max. 152 lm/W			



* Detaillierte Werte zu Netto-Lichtstrom und Effizienz findest Du in unserem [Online Produktverzeichnis](#) unter der jeweiligen Artikel-Nummer im Beschreibungstext oder unter dem QR Code.

- Dimmbare Ein-/Anbauleuchte für alle Einbauöffnungen von 60 – 130 mm
- Leichte Montage dank abnehmbarem, stufenlos einstellbarem Montagebügel mit Fangsicherung/Montagehilfe
- Abnehmbare Federklammern ermöglichen das direkte Anschrauben an Wand- und Decke
- Extrem platzsparendes Design durch integriertes Vorschaltgerät
- Stabile Lichtleistung aufgrund vergilbungsfreiem PMMA-Lichtleiter
- Blende in 3 Farben mit magnetischer Befestigung optional erhältlich
- Auch in DALI Netzwerke über optionalen DALI-Phasenabschnittsdimmer einbindbar

PMMA
LICHT-
LEITER



PROLINE UNISIZEplus 

FARBTEMPERATUR	3.000 K 4.000 K 5.700 K
FARBWIEDERGABEINDEX	Ra > 82
EINGANGSSPANNUNG	220 – 240 V AC
TEMPERATURBEREICH	-20 °C bis +40 °C
NUTZLEBENSDAUER	35.000 h



PRODUKT VIDEO

ZUBEHÖR

DREHDIMMER 5 – 100 W PHASENABSCHNITT
EINSTELLBARE MIN. HELLIGKEIT

HERSTELLER ARTIKEL-NR.	5180	
E-NUMMER	941999949	
BRUTTO-VERKAUFSPREIS	CHF 49,80	

ABDECKRAHMEN DREHDIMMER

HERSTELLER ARTIKEL-NR.	5214	
E-NUMMER	941919489	
BRUTTO-VERKAUFSPREIS	CHF 12,80	

DALI-PHASENABSCHNITTSDIMMER
MAX. 200 W

HERSTELLER ARTIKEL-NR.	5425-1	
E-NUMMER	919100009	
BRUTTO-VERKAUFSPREIS	CHF 102,25	

EIN MONTAGEBÜGEL FÜR ALLE ÖFFNUNGEN

Egal wie groß der Deckenausschnitt ist, mit der UNISIZE Lösung können Sie diesen weiter nutzen und die neue Leuchte als Anbauleuchte installieren.

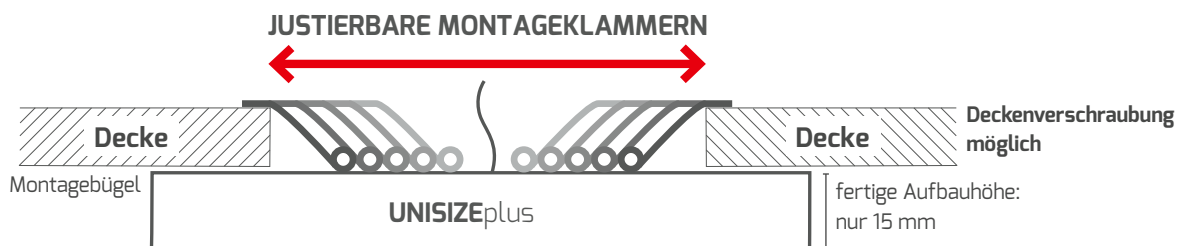

12 W		ABMESSUNGEN	EINBAUÖFFNUNG	NETTO-LICHT-STROM	EFFIZIENZ	BRUTTO-VERKAUFS- PREIS	HERSTELLER ARTIKEL-NR.	E-NUMMER
		Ø 164, 15 mm	Ø 60 – 130 mm	960 lm	80 lm/W	CHF 57,45	4446-0FW120	941402299

18 W		ABMESSUNGEN	EINBAUÖFFNUNG	NETTO-LICHT-STROM	EFFIZIENZ	BRUTTO-VERKAUFS- PREIS	HERSTELLER ARTIKEL-NR.	E-NUMMER
		Ø 217, 15 mm	Ø 60 – 180 mm	1.440 lm	80 lm/W	CHF 76,65	4447-0FW120	941402319

24 W		ABMESSUNGEN	EINBAUÖFFNUNG	NETTO-LICHT-STROM	EFFIZIENZ	BRUTTO-VERKAUFS- PREIS	HERSTELLER ARTIKEL-NR.	E-NUMMER
		Ø 290, 15 mm	Ø 60 – 260 mm	2.200 lm	90 lm/W	CHF 101,00	4448-0FW120	941402329

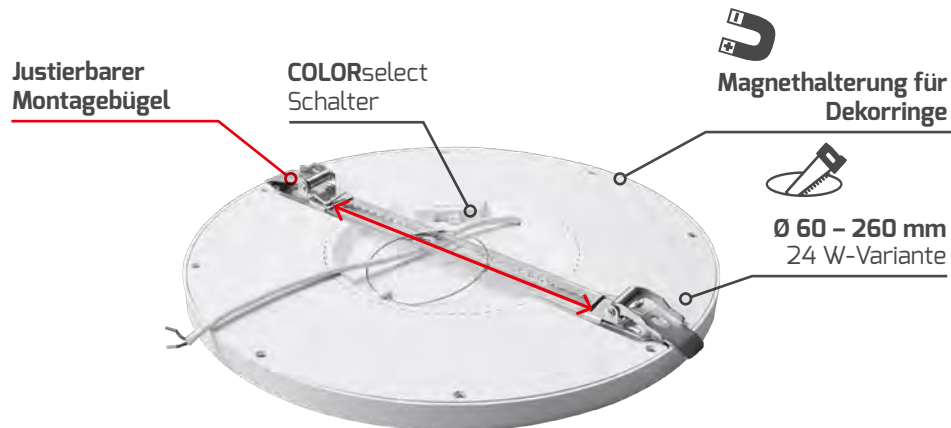

ZIERRINGE FÜR UNISIZEplus
BITTE SEPARAT BESTELLEN!



VERCHROMT

NICKEL GEBÜRSTET

SCHWARZ MATT

GRÖSSE	VERCHROMT			NICKEL GEBÜRSTET			SCHWARZ MATT		
	BRUTTO-VER- KAUFSPREIS	HERSTELLER ARTIKEL-NR	E-NUMMER	BRUTTO-VER- KAUFSPREIS	HERSTELLER ARTIKEL-NR	E-NUMMER	BRUTTO-VER- KAUFSPREIS	HERSTELLER ARTIKEL-NR	E-NUMMER
Ø 166 mm	CHF 17,90	4459-1	941902229	CHF 17,90	5553-1	941007819	CHF 17,90	4449-1	941902169
Ø 219 mm	CHF 20,45	4459-2	941902239	CHF 20,45	5553-2	941007799	CHF 20,45	4449-2	941902179
Ø 293 mm	CHF 24,30	4459-3	941902249	CHF 24,30	5553-3	941007789	CHF 24,30	4449-3	941902189

- Ein- und Anbauleuchte für alle Einbauöffnungen von 55 – 270 mm
- Leichte Montage dank eines optimierten, abnehm- und stufenlos einstellbaren Montagebügels mit Fangsicherung / Montagehilfe
- Abnehmbare Federklammern ermöglichen das direkte Anschrauben an Wand- und Decke
- Stabile Lichtleistung aufgrund vergilbungsfreiem PMMA-Lichtleiter
- Extrem platzsparendes Design durch integriertes Vorschaltgerät
- Höhere Lebensdauer durch innenliegenden Aluminium-Kühlkörper
- Dieses UNISIZE ist für die Zentralbatterie geeignet

**PMMA
LICHT-
LEITER**



ECOLINE UNISIZE

FARBWIEDERGABEINDEX	Ra > 82
EINGANGSSPANNUNG	220 – 240 V AC
TEMPERATURBEREICH	-20 °C bis +40 °C
NUTZLEBENSDAUER	30.000 h



OPTIMIERTES DESIGN

Das neue Rahmendesign von nur 11 mm verleiht der Leuchte einen modernen Charakter

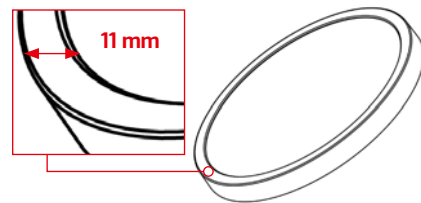

Die optimierte Vertiefung auf der Leuchtenrückseite ermöglicht die einfache Verstaueung einer WAGO-Klemme

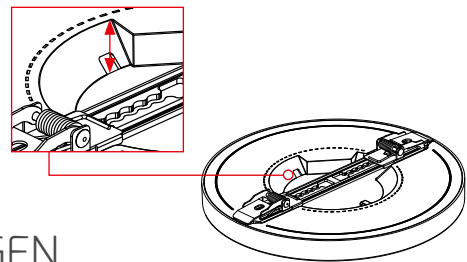

EIN MONTAGEBÜGEL FÜR ALLE ÖFFNUNGEN

Egal wie groß der Deckenausschnitt ist, mit der UNISIZE Lösung können Sie diesen weiter nutzen und die neue Leuchte als Anbauleuchte installieren.

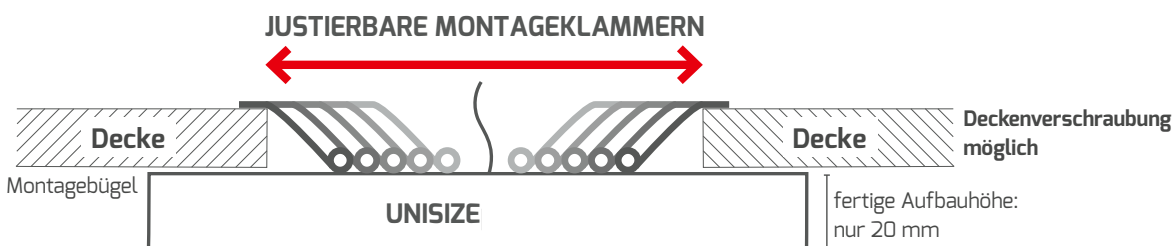



Auch der 1. FC Nürnberg setzt auf unsere Modelle UNISIZE sowie QUICK-FIXdc. Wie unkompliziert ein Austausch von herkömmlicher auf LED-Beleuchtung von DOTLUX ist, seht ihr im Video



EINBAUVIDEO



10 W

FARB-TEMPERATUR	ABMESSUNGEN	EINBAU-ÖFFNUNG	NETTO-LICHTSTROM	EFFIZIENZ	BRUTTO-VERKAUFS-PREIS	HERSTELLER ARTIKEL-NR.	E-NUMMER
3.000 K	Ø 165, 20 mm	Ø 55 - 135 mm	1.010 lm	101 lm/W	CHF 33,25	4176-130120	941402599
4.000 K			1.060 lm	106 lm/W		4176-140120	941007449



22 W

FARB-TEMPERATUR	ABMESSUNGEN	EINBAU-ÖFFNUNG	NETTO-LICHTSTROM	EFFIZIENZ	BRUTTO-VERKAUFS-PREIS	HERSTELLER ARTIKEL-NR.	E-NUMMER
3.000 K	Ø 290, 20 mm	Ø 55 - 270 mm	2.200 lm	100 lm/W	CHF 57,45	4177-130120	941402609
4.000 K			2.300 lm	105 lm/W		4177-140120	941007459

Justierbarer Montagebügel

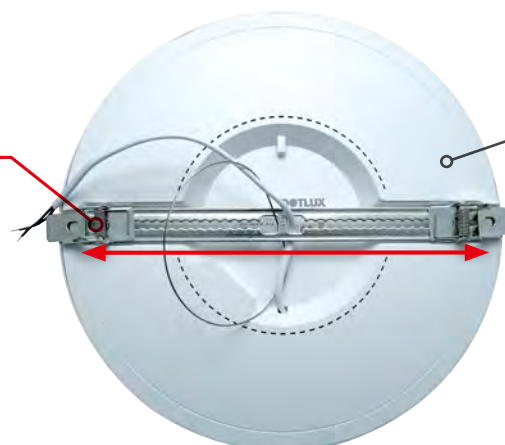

Ø 55 - 270 mm
22 W-Variante

- IP44 Universalleuchte mit einstellbarem PIR-Sensor und Softstart
- Ein- und Anbauleuchte für alle Einbauöffnungen von 60 – 180 mm
- Leichte Montage dank eines optimierten, abnehm- und stufenlos einstellbaren Montagebügels mit Fangsicherung / Montagehilfe
- Abnehmbare Federklammern ermöglichen das direkte Anschrauben an Wand- und Decke
- Extrem platzsparendes Design durch integriertes Vorschaltgerät mit direktem Federklemmanschluss
- Vergilbungsfreier PMMA-Lichtleiter sorgt für farbstabile Lichtleistung



PMMA
LICHT-
LEITER



PROLINE UNISIZEplus-sensor



HERSTELLER ARTIKEL-NR.	5090-199110
E-NUMMER	941471129
GEHÄUSE	Kunststoff, weiß
ABMESSUNGEN	Ø 227, 22 mm
EINBAUÖFFNUNG	60 – 180 mm
SENSOR	PIR- und Tageslichtsensor
FARBTEMPERATUR	3.000 K 4.000 K 5.700 K
FARBWIEDERGABEINDEX	Ra > 82
EINGANGSSPANNUNG	220 – 240 V AC
NETTO-LICHTSTROM	1.400 lm
LEISTUNGS-AUFNAHME	18 W
EFFIZIENZ	78 lm/W
TEMPERATURBEREICH	-20 °C bis +40 °C
NUTZLEBENSDAUER	35.000 h
BRUTTO-VERKAUFSPREIS	CHF 89,45



Einstellbarer PIR- und Tageslichtsensor



Direkter
Kabelanschluss

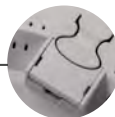

Schalter
Sensoreinstellungen

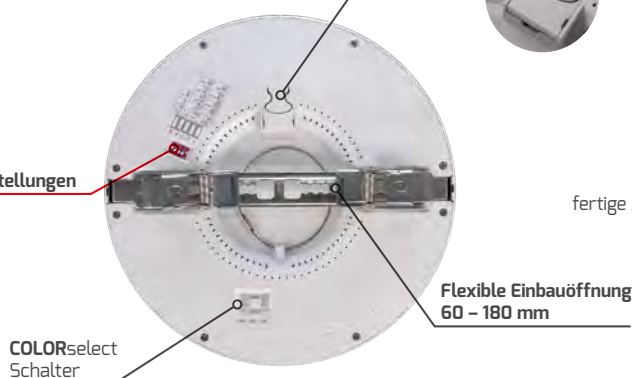

Flexible Einbauöffnung
60 – 180 mm

COLORselect
Schalter

ON		
1	2	3
4	5	
TAGESLICHT- SENSOR	LEUCHTDAUER	SANFTES EIN-/ AUSCHALTEN
ON ON 10 lux	ON ON 5 s	ON nein
OFF ON 20 lux	OFF ON 30 s	OFF ja
ON OFF 40 lux	ON OFF 1 min	
OFF OFF 24 h	OFF OFF 3 min	

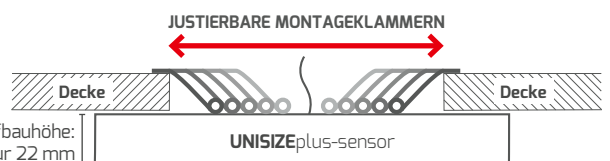

fertige Aufbauhöhe:
nur 22 mm

JUSTIERBARE MONTAGEKLAMMERN

UNISIZEplus-sensor

- Randloses Leuchtendesign in IP54 schafft eine lichtdurchflutete Atmosphäre
- Einstellbare, kunststoffüberzogene Montageclipse für Einbauöffnungen von 68 bis 210 mm
- Hohe Lebensdauer durch gutes Thermomanagement aufgrund der Backlighttechnologie mit Aluminiumkernplatte
- Fertige Aufbauhöhe lediglich 19 mm mit SOFTEDGE-Design

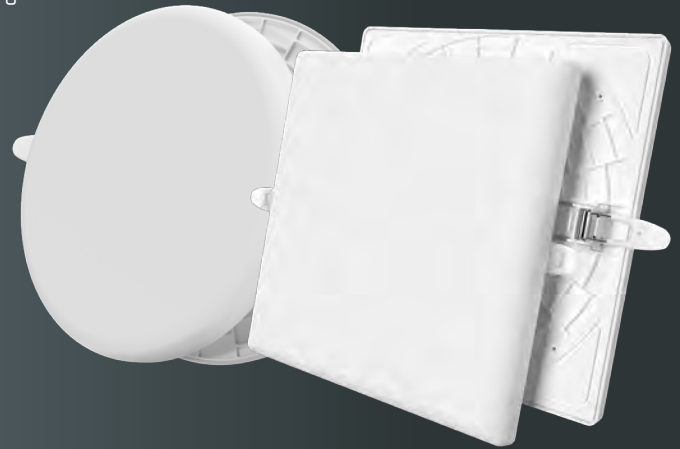

PROLINE UNISIZERimless



GEHÄUSE	Aluminium, weiß
ABDECKUNG	Polycarbonat, gefrostet
EINBAUÖFFNUNG	68 – 210 mm
FARBTEMPERATUR	3.000 K 4.000 K 5.700 K
FARBWIEDERGABEINDEX	Ra > 82
EINGANGSSPANNUNG	220 – 240 V AC
NETTO-LICHTSTROM	1.900 lm
LEISTUNGS-AUFNAHME	19 W
EFFIZIENZ	100 lm/W
TEMPERATURBEREICH	-20 °C bis +40 °C
NUTZLEBENSDAUER	40.000 h



DOTLUX TIPP:
Passend zu unseren Leuchten **4860-OFW150** & **4861-OFW150** können Sie das Dali Netzteil **5068-1** verwenden. (Einstellung: 500 mA)



round

ABMESSUNGEN	BRUTTO-VERKAUFS- PREIS	HERSTELLER ARTIKEL-NR.	E-NUMMER
Ø 225, 19 mm	CHF 72,85	4860-OFW150	941402559

Flexible Einbauöffnung
68 – 210 mm

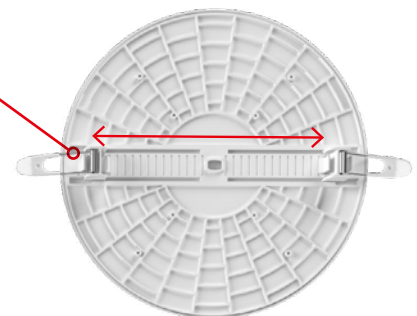

square

ABMESSUNGEN	BRUTTO-VERKAUFS- PREIS	HERSTELLER ARTIKEL-NR.	E-NUMMER
225 x 225 x 19 mm	CHF 72,85	4861-OFW150	941402579

- Flaches Design mit integriertem Netzteil ermöglicht den Einsatz auch bei schwierigen Einbauplätzen
- Backlight-Technologie mit robuster Alukernplatine und gutem Wärmemanagement
- Breiter Gehäusefalz überdeckt ungenau geschnittene Einbauöffnungen
- Kunststoffummantelte Metallklammern sorgen für sicheren Halt und schonende Installation







ECOLINE CIRCLEflat

GEHÄUSE	Kunststoff, weiß
ABDECKUNG	gefrostet
FARBWIEDERGABEINDEX	Ra > 82
EINGANGSSPANNUNG	220 – 240 V AC
TEMPERATURBEREICH	-20 °C bis +45 °C
NUTZLEBENSDAUER	30.000 h



PRODUKT VIDEO



	FARB-TEMPERATUR	ABMESSUNGEN	EINBAU-ÖFFNUNG	BRUTTO-VERKAUFS-Preis	HERSTELLER ARTIKEL-NR.	E-NUMMER
4 W  240 lm / 60 lm/W	3.000 K	Ø 98, 26 mm	Ø 75 – 82 mm	CHF 12,80	5096-030120	941470639
	4.000 K					
6 W  390 lm / 65 lm/W	3.000 K	Ø 118, 26 mm	Ø 95 – 100 mm	CHF 19,20	3022-130120	941470659
	4.000 K					
12 W  860 lm / 72 lm/W	3.000 K	Ø 175, 27 mm	Ø 143 – 155 mm	CHF 25,60	3023-230120	941005759
	4.000 K					
18 W  1.250 lm / 70 lm/W	3.000 K	Ø 222, 28 mm	Ø 187 – 200 mm	CHF 30,70	3024-230120	941010289
	4.000 K					

- Flaches Design mit integriertem Netzteil ermöglicht den Einsatz auch bei schwierigen Einbauplätzen
- Backlight-Technologie mit robuster Alukernplatine und gutem Wärmemanagement
- Breiter Gehäusefalz überdeckt ungenau geschnittene Einbauöffnungen
- Kunststoffummantelte Metallklammern sorgen für sicheren Halt und schonende Installation

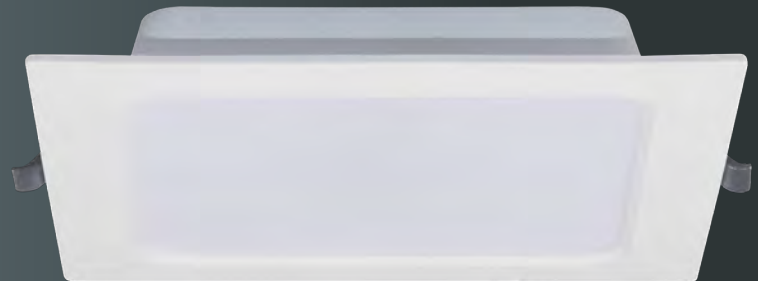

ECOLINE SQUAREeco

GEHÄUSE	Kunststoff, weiß
KABELLÄNGE	140 mm
FARBWIEDERGABEINDEX	Ra > 82
EINGANGSSPANNUNG	220 – 240 V AC
TEMPERATURBEREICH	-20 °C bis +45 °C
NUTZLEBENSDAUER	30.000 h



PRODUKT VIDEO



	FARB-TEMPERATUR	ABMESSUNGEN	EINBAU-ÖFFNUNG	BRUTTO-VERKAUFSPREIS	HERSTELLER ARTIKEL-NR.	E-NUMMER
16 W 1.280 lm / 80 lm/W	3.000 K	175 × 175 × 27 mm	140 – 150 mm	CHF 25,60	5094-030120	941470679
	4.000 K				5094-040120	941470689
18 W 1.550 lm / 90 lm/W	4.000 K	224 × 224 × 28 mm	190 – 200 mm	CHF 32,00	5095-140120	941014159
22 W 1.980 lm / 90 lm/W	3.000 K	224 × 224 × 28 mm	190 – 200 mm	CHF 32,00	5095-030120	941470699

- Extra flaches Design ermöglicht den Einsatz auch bei schwierigen Einbauplätzen
- Stabile Montageklammern sorgen für sicheren Halt
- Backlight-Technologie mit robuster Alukernplatte und gutem Wärmemanagement
- Schneller Austausch der Netzteile durch verriegelbare Steckverbinder
- Spritzwassergeschütztes Gehäusedesign (IP54)
- Natürliches Farbempfinden aufgrund des extra hohen CRI-Wertes >92



PROLINE SQUAREip54



HERSTELLER ARTIKEL-NR.	5134-0FW100
E-NUMMER	941470719
ABMESSUNGEN	225 × 225 × 36 mm
GEHÄUSE	Aluminium, weiß
EINBAUÖFFNUNG	205 – 215 mm
FARBTEMPERATUR	3.000 K 4.000 K 5.700 K
FARBWIEDERGABEINDEX	Ra > 92
BETRIEBSSPANNUNG	36 V DC
NETTO-LICHTSTROM	1.800 lm
LED-BETRIEBSSTROM	500 mA
LEISTUNG LED-MODUL	max. 18 W
EFFIZIENZ	100 lm/W
TEMPERATURBEREICH	-20 °C bis +40 °C
NUTZLEBENSDAUER	50.000 h
BRUTTO-VERKAUFSPREIS	CHF 108,65



Stabile Montageklammern sorgen für sicheren Halt



Vorne

Hinten

Netzteilabh.



KOMPATIBEL MIT
AKKU-KITexit (3923-2, CHF 152,30)
NOTBELEUCHTUNG



PASSENDE NETZTEILE

Die angegebene Leistung in der Tabelle entspricht der Leistungsaufnahme aus der Kombination von Downlight und Netzteil.
Für das **SQUAREip54** wird ein Netzteil benötigt.

	LEISTUNG LEUCHE INKL. NETZTEIL	AUSGANGS- STROM	ABMESSUNGEN	ZENTRALBAT- TERIE	BRUTTO- VERKAUFS- PREIS	HERSTELLER ARTIKEL-NR.	E-NUMMER
NICHT DIMMBAR	12 W	300 mA	96 × 36 × 24 mm	geeignet	CHF 26,85	4329	941901829
	17 – 20 W	400 – 700 mA	170 × 63 × 29 mm	geeignet	CHF 34,55	5333	941010539
PHASENAB-/ ANSCHNITT	7 – 14 W	200 – 350 mA	122 × 41 × 23 mm	nicht geeignet	CHF 35,85	3140-1	941934299
	20 W	500 – 700 mA*	138 × 44 × 30 mm	nicht geeignet	CHF 39,55	3138-1	941934309
1 – 10 V	18 – 20 W	450 – 600 mA*	115 × 45 × 29 mm	nicht geeignet	CHF 39,55	5390	941010599
DALI-2 / PUSH <small>mit Durchverdrahtungsfunktion</small>	12 – 20 W	300 – 1.050 mA*	170 × 65 × 30 mm	geeignet	CHF 76,65	5068-1	941934549
KNX / PUSH	12 – 20 W	350 – 1.050 mA*	124 × 82 × 23 mm	geeignet	CHF 127,85	5030-1	941934289
CASAMBI	12 – 20 W	300 – 1.050 mA*	147 × 44 × 30 mm	geeignet	CHF 160,00	4989	919391469
ZIGBEE	12 – 20 W	300 – 1.050 mA*	147 × 44 × 30 mm	geeignet	CHF 134,40	5039	941934149

* Bei Verwendung der einstellbaren Netzteile darf die eingestellte Stromstärke den maximalen Betriebsstrom der Leuchte nicht überschreiten!

- Konstante Lichtleistung dank großem Aluminium-Druckgusskühlkörper und SAMSUNG® LED (LM80 zertifiziert) auf Alukernplatte
- Natürliches Farbempfinden aufgrund des extra hohen CRI-Wertes >92
- Schneller Austausch der Netzteile durch verriegelbaren Steckverbinder
- Hohe Kompatibilität mit diversen LED-Netzteilen
- Stabile Montageklammern sorgen für sicheren Halt
- Extra flaches Design ermöglicht den Einsatz auch bei schwierigen Einbauplätzen



PROLINE CIRCLE



GEHÄUSE	Aluminium, weiß
ABDECKUNG	Polycarbonat, gefrostet
FARBTEMPERATUR	3.000 K 4.000 K 5.700 K
FARBWIEDERGABEINDEX	Ra >92
TEMPERATURBEREICH	-20 °C bis +40 °C
NUTZLEBENSDAUER	50.000 h



PRODUKT VIDEO



LEISTUNG LED-MODUL	ABMESSUNGEN	EINBAU-ÖFFNUNG	NETTO-LICHTSTROM	EFFIZIENZ	LED-BETRIEBS-STROM	BRUTTO-VERKAUFS-PREIS	HERSTELLER ARTIKEL-NR.	E-NUMMER
max. 10 W	Ø 175, 59 mm	Ø 140 – 165 mm	max. 1.095 lm	max. 110 lm/W	300 mA	CHF 95,85	2826-299120 ■	941010049
max. 18 W	Ø 195, 59 mm	Ø 160 – 185 mm	max. 1.950 lm	max. 108 lm/W	500 mA	CHF 115,05	2827-299120 ●	941010279
max. 26 W	Ø 245, 59 mm	Ø 205 – 230 mm	max. 2.910 lm	max. 112 lm/W	700 mA	CHF 152,30	2828-299120 ▲	941009999



PASSENDE NETZTEILE

■●▲ Die farbigen Symbole kennzeichnen, welches Netzteil zu welcher Leuchte passt.

Die angegebene Leistung in der Tabelle entspricht der Leistungsaufnahme aus der Kombination von Downlight und Netzteil.

	LEISTUNG LEUCHE INKL. NETZTEIL	AUSGANGS- STROM	ABMESSUNGEN	ZENTRAL- BATTERIE	BRUTTO- VERKAUF- PREIS	HERSTELLER ARTIKEL-NR.	E-NUMMER
	12 W	300 mA	96 × 36 × 24 mm	geeignet	CHF 26,85	4329 ■●▲	941901829
	17 – 30 W	400 – 700 mA	170 × 63 × 29 mm	geeignet	CHF 34,55	5333 ●▲	941010539
NICHT DIMMBAR	26 – 30 W	600 – 1050 mA	170 × 65 × 29 mm	geeignet	CHF 35,85	5334 ▲	941010569
PHASENAB-/ ANSCHNITT	8 – 14 W	200 – 350 mA*	122 × 41 × 23 mm	nicht geeignet	CHF 35,85	3140-1 ■●▲	941934299
	20 – 30 W	500 – 700 mA*	138 × 44 × 30 mm	nicht geeignet	CHF 39,55	3138-1 ●▲	941934309
1 – 10 V	18 – 24 W	450 – 600 mA*	115 × 45 × 29 mm	nicht geeignet	CHF 39,55	5390 ●▲	941010599
DALI-2 / PUSH <small>mit Durchverdrahtungsfunktion</small>	12 – 30 W	300 – 1.050 mA*	170 × 65 × 30 mm	geeignet	CHF 76,65	5068-1 ■●▲	941934549
KNX / PUSH	14 – 30 W	350 – 1.050 mA*	124 × 82 × 23 mm	geeignet	CHF 127,85	5030-1 ■●▲	941934289
CASAMBI	14 – 30 W	300 – 1.050 mA*	147 × 44 × 30 mm	geeignet	CHF 160,00	4989 ■●▲	919391469
ZIGBEE	14 – 30 W	300 – 1.050 mA*	147 × 44 × 30 mm	geeignet	CHF 134,40	5039 ■●▲	941934149

* Bei Verwendung der einstellbaren Netzteile darf die eingestellte Stromstärke den maximalen Betriebsstrom der Leuchte nicht überschreiten!



KOMPATIBEL MIT
AKKU-KITexit (3923-2, CHF 152,30)
NOTBELEUCHTUNG

- Blendfreies Leuchtendesign (UGR < 19)
- Facierter Multireflektor sorgt für gleichmäßige Ausleuchtung
- Spritzwassergeschütztes Gehäusedesign (IP54 Frontseitig)
- Smart Cooling: raumseitige Wärmeableitung durch Aluminiumreflektor
- Werkzeugloser Klemmenanschluss (durchverdrahtbar mit integrierter Zugentlastung)
- Abstandsfreie Montage zur Dämmung möglich



**NETZTEIL
INTEGRIERT**

PROLINE CIRCLEugr



FARBTEMPERATUR	3.000 K 4.000 K 5.700 K
FARBWIEDERGABEINDEX	Ra > 82
EINGANGSSPANNUNG	186 – 240 V AC/DC
TEMPERATURBEREICH	-20 °C bis +45 °C
NUTZLEBENSDAUER	50.000 h



PRODUKT VIDEO



ZUBEHÖR

MONTAGEADAPTER



ABMESSUNGEN AUSSEN	PASSEND FÜR	ERWEITERTE EINBAUÖFFNUNG	BRUTTO- VERKAUFS- PREIS	HERSTELLER ARTIKEL-NR.	E-NUMMER
Ø 130 mm	6 W	101 – 120 mm	CHF 12,80	6270	941905449
Ø 160 mm	13 W	130 – 150 mm	CHF 15,35	6271	941905269
Ø 210 mm	18 W	160 – 185 mm	CHF 17,90	6272	941905319
Ø 260 mm	25 W	211 – 240 mm	CHF 20,45	6273	941905279



6 W

ABMESSUNGEN	EINBAU- ÖFFNUNG	NETTO- LICHTSTROM	EFFIZIENZ	BRUTTO- VERKAUFS- PREIS	HERSTELLER ARTIKEL-NR.	E-NUMMER
Ø 110, 70 mm	Ø 90 – 100 mm	max. 630 lm	105 lm/W	CHF 58,75	3839-040090	941402219



13 W

ABMESSUNGEN	EINBAU- ÖFFNUNG	NETTO- LICHTSTROM	EFFIZIENZ	BRUTTO- VERKAUFS- PREIS	HERSTELLER ARTIKEL-NR.	E-NUMMER
Ø 145, 82 mm	Ø 125 – 135 mm	max. 1.417 lm	109 lm/W	CHF 75,40	3840-040090	941402229



18 W

ABMESSUNGEN	EINBAU- ÖFFNUNG	NETTO- LICHTSTROM	EFFIZIENZ	BRUTTO- VERKAUFS- PREIS	HERSTELLER ARTIKEL-NR.	E-NUMMER
Ø 172, 95 mm	Ø 150 – 165 mm	max. 1.980 lm	110 lm/W	CHF 88,20	3841-040090	941402239



25 W

ABMESSUNGEN	EINBAU- ÖFFNUNG	NETTO- LICHTSTROM	EFFIZIENZ	BRUTTO- VERKAUFS- PREIS	HERSTELLER ARTIKEL-NR.	E-NUMMER
Ø 228, 98 mm	Ø 200 – 210 mm	max. 2.875 lm	115 lm/W	CHF 115,05	3842-040090	941402249

- Blendfreies Leuchtendesign (UGR < 19)
- Facierter Multi-Reflektor sorgt für gleichmäßige Ausleuchtung
- Systemstecker ermöglicht flexible Netzteilauswahl
- Spritzwassergeschütztes Gehäusedesign (IP54 Frontseitig)
- SmartCooling: raumseitige Wärmeableitung durch Aluminiumreflektor
- Abstandsfreie Montage zur Dämmung möglich



OHNE NETZTEIL

PROLINE CIRCLE ugr-dim



FARBTEMPERATUR	3.000 K 4.000 K 5.700 K
FARBWIEDERGABEINDEX	Ra > 82
TEMPERATURBEREICH	-20 °C bis +45 °C
NUTZLEBENSDAUER	50.000 h



PRODUKT VIDEO



KOMPATIBEL MIT
AKKU-KITexit (3923-2, CHF152,30)
NOTBELEUCHTUNG



	ABMESSUNGEN	EINBAU-ÖFFNUNG	LED-BETRIEBS-STROM	NETTO-LICHTSTROM	EFFIZIENZ	BRUTTO-VERKAUFS-PREIS	HERSTELLER ARTIKEL-NR.	E-NUMMER
max. 5 W	Ø 110, 70 mm	Ø 90 – 100 mm	300 mA	max. 500 lm	100 lm/W	CHF 54,90	4567-0FW090 ■	941402179
max. 11 W	Ø 145, 82 mm	Ø 125 – 135 mm	350 mA	max. 1.290 lm	117 lm/W	CHF 69,00	4568-0FW090 ●	941402189
max. 15 W	Ø 172, 95 mm	Ø 150 – 165 mm	500 mA	max. 1.620 lm	108 lm/W	CHF 81,80	4569-0FW090 ▲	941402199
max. 21 W	Ø 228, 98 mm	Ø 200 – 210 mm	700 mA	max. 2.650 lm	126 lm/W	CHF 108,65	4570-0FW090 ▼	941402209

ZUBEHÖR

MONTAGEADAPTER



weiß
ähnlich RAL 9003

ABMESSUNGEN AUSSEN	PASSEND FÜR	ERWEITERTE EINBAUÖFFNUNG	BRUTTO-VERKAUFS- PREIS	HERSTELLER ARTIKEL-NR.	E-NUMMER
Ø 130 mm	6 W	101 – 120 mm	CHF 12,80	6270	941905449
Ø 160 mm	13 W	130 – 150 mm	CHF 15,35	6271	941905269
Ø 210 mm	18 W	160 – 185 mm	CHF 17,90	6272	941905319
Ø 260 mm	25 W	211 – 240 mm	CHF 20,45	6273	941905279



PASSENDE NETZTEILE FÜR **CIRCLE**ugr-dim

■●▲▼ Die farbigen Symbole kennzeichnen, welches Netzteil zu welcher Leuchte passt.

	LEISTUNG LEUCHE INKL. NETZTEIL	AUSGANGS- STROM	ABMESSUNGEN	ZENTRAL- BATTERIE	BRUTTO- VERKAUFS- PREIS	HERSTELLER ARTIKEL-NR.	E-NUMMER
NICHT DIMMBAR	7 W	300 mA	95 × 35 × 25 mm	nicht geeignet	CHF 26,85	4686 ■	919390189
	13 W	350 mA	95 × 34 × 24 mm	nicht geeignet	CHF 26,85	4687 ●▲▼	941901159
	23 W	400 - 700 mA	170 × 63 × 29 mm	geeignet	CHF 34,55	5333 ▼▲	941010539
PHASENAB-/ ANSCHNITT	8 - 13 W	200 - 350 mA*	122 × 41 × 23 mm	nicht geeignet	CHF 35,85	3140-1 ■●▲▼	941934299
	18 - 25 W	500 - 700 mA*	138 × 44 × 30 mm	nicht geeignet	CHF 39,55	3138-1 ●▲▼	941934309
1 - 10 V	24 W	450 - 600 mA*	115 × 45 × 29 mm	nicht geeignet	CHF 39,55	5390 ▲	941010599
DALI-2 / PUSH <small>mit Durchverdrahtungsfunktion</small>	18 - 25 W	300 - 1.050 mA*	170 × 65 × 30 mm	geeignet	CHF 76,65	5068-1 ■●▲▼	941934549
KNX / PUSH	13 - 25 W	350 - 1.050 mA*	124 × 82 × 23 mm	geeignet	CHF 127,85	5030-1 ●▲▼	941934289
CASAMBI	7 - 25 W	300 - 1.050 mA*	147 × 44 × 30 mm	geeignet	CHF 160,00	4989 ■●▲▼	919391469
ZIGBEE	7 - 25 W	300 - 1.050 mA*	147 × 44 × 30 mm	geeignet	CHF 134,40	5039 ■●▲▼	941934149

* Bei Verwendung der einstellbaren Netzteile darf die eingestellte Stromstärke den maximalen Betriebsstrom der Leuchte nicht überschreiten!

- Blendfreies Leuchtendesign (UGR < 19)
- Mattierter und facierter Kombireflektor sorgt für gleichmäßige Ausleuchtung und ist unempfindlich bei Fingerabdrücken
- Metallgehäuse sorgt für optimale Wärmeableitung
- Inklusive Netzteil (nicht dimmbar)



ECOLINE CIRCLEugr-eco



GEHÄUSE	Aluminium, weiß
STANDARDREFLEKTOR	matt / faciert
FARBTEMPERATUR	3.000 K 4.000 K 5.700 K
FARBWIEDERGABEINDEX	Ra > 82
EINGANGSSPANNUNG	220 – 240 V AC
TEMPERATURBEREICH	-20 °C bis +40 °C
NUTZLEBENSDAUER	35.000 h

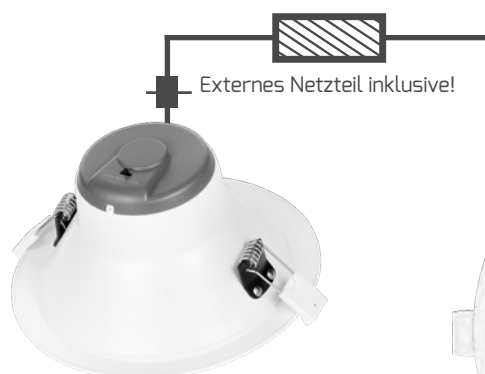

	ABMESSUNGEN	EINBAU-ÖFFNUNG	NETTO-LICHTSTROM	EFFIZIENZ	BRUTTO-VERKAUFS- PREIS	HERSTELLER ARTIKEL-NR.	E-NUMMER
15 W	Ø 145, 82 mm	120 – 130 mm	max. 1.320 lm	88 lm/W	CHF 65,15	4973-0FW060	941402529

	ABMESSUNGEN	EINBAU-ÖFFNUNG	NETTO-LICHTSTROM	EFFIZIENZ	BRUTTO-VERKAUFS- PREIS	HERSTELLER ARTIKEL-NR.	E-NUMMER
20 W	Ø 174, 89 mm	145 – 155 mm	max. 1.800 lm	90 lm/W	CHF 72,85	4974-0FW060	941402539

	ABMESSUNGEN	EINBAU-ÖFFNUNG	NETTO-LICHTSTROM	EFFIZIENZ	BRUTTO-VERKAUFS- PREIS	HERSTELLER ARTIKEL-NR.	E-NUMMER
35 W	Ø 232, 113 mm	195 – 210 mm	max. 3.150 lm	90 lm/W	CHF 99,70	4975-0FW060	941402549

- Blendfreies Leuchtendesign (UGR < 19)
- Angenehme Lichtstimmung durch tiefsitzenden Reflektor
- Schnelle Montage dank integriertem dimmbarem Netzteil und Leuchtenanschlussklemme



ECOLINE CIRCLEcomfort-ac

HERSTELLER ARTIKEL-NR.	4972-030040
E-NUMMER	941500599
GEHÄUSE	Kunststoff, weiß
EINBAUÖFFNUNG	68 - 73 mm
ABMESSUNGEN	Ø 81 × 79 mm
FARBTEMPERATUR	3.000 K
FARBWIEDERGABEINDEX	Ra > 82
EINGANGSSPANNUNG	220 - 240 V AC
NETTO-LICHTSTROM	500 lm
LEISTUNGS-AUFNAHME	6 W
EFFIZIENZ	83 lm/W
TEMPERATURBEREICH	-20 °C bis +40 °C
NUTZLEBENSDAUER	30.000 h
BRUTTO-VERKAUFSPREIS	CHF 30,70



230 V Schnellanschlussterminal



ZUBEHÖR

DREHDIMMER 5 - 100 W PHASENABSCHNITT
EINSTELLBARE MIN. HELLGKEIT

HERSTELLER ARTIKEL-NR.	5180
E-NUMMER	941999949
BRUTTO-VERKAUFSPREIS	CHF 49,80



ABDECKKRAHMEN DREHDIMMER

HERSTELLER ARTIKEL-NR.	5214
E-NUMMER	941919489
BRUTTO-VERKAUFSPREIS	CHF 12,80



DALI-PHASENABSCHNITTS-DIMMER
MAX. 200 W

HERSTELLER ARTIKEL-NR.	5425-1
E-NUMMER	919100009
BRUTTO-VERKAUFSPREIS	CHF 102,25



- Durch die kompakte Bauweise passt das anschraubbare Downlight in alle Gerätedosen/Klemmdosen für Hohlwände, Unterputz und Brandschutzdosen
- Schnelle und platzsparende Montage durch das integrierte "DIMtoZERO" Phasenan-/abschnittsdimmbare Netzteil (0 – 100 %)
- Hervorragendes Wärmemanagement, durch das die Leuchte direkt am Dämmmaterial anliegen kann. Abstandshalter werden nicht benötigt
- Beiliegende steckbare Montageklammern ermöglichen eine werkzeuglose Montage in Deckenausschnitten mit Ø 50 – 70 mm
- Direkt in Massivholzdecken/-balken verschraubbar mit Ø 50 – 52 mm Sacklochbohrung
- Werkzeuglos montierbare, magnetische und somit leicht auszurichtende Blenden stehen zur Auswahl
- Reflektortechnik sorgt für angenehmes, blendfreies Licht
- Idealer Ersatz für Halogeneinbaustrahler MR11/MR16
- Erhöhte Schutzart von min. IP44



PROLINE MULTISCREW

GEHÄUSE	Kunststoff / Aluminium
ABMESSUNGEN	Ø 80, 43 mm
EINBAUÖFFNUNG	Ø 50 – 70 mm
EINBAUTIEFE	38 mm
KABELLÄNGE	8 cm
EINGANGSSPANNUNG	220 – 240 V AC
TEMPERATURBEREICH	-10 °C bis +35 °C
NUTZLEBENSDAUER	40.000 h



PRODUKT VIDEO

ZUBEHÖR

DREHDIMMER 5 – 100 W PHASENABSCHNITT
EINSTELLBARE MIN. HELLGKEIT

HERSTELLER ARTIKEL-NR.	5180
E-NUMMER	941999949
BRUTTO-VERKAUFSPREIS	CHF 49,80



ABDECKKRAHMEN DREHDIMMER

HERSTELLER ARTIKEL-NR.	5214
E-NUMMER	941919489
BRUTTO-VERKAUFSPREIS	CHF 12,80



DALI-PHASENABSCHNITTSDIMMER
MAX. 200 W

HERSTELLER ARTIKEL-NR.	5425-1
E-NUMMER	919100009
BRUTTO-VERKAUFSPREIS	CHF 102,25



EINBAU IN STANDARD GERÄTEDOSEN

Z. B. Trockenbau-, Unterputz-, Brandschutzdosen und für Ort beton oder Werksfertigung geeignet.



VERSCHRAUBUNGSMÖGLICHKEIT

Perfektes Temperaturmanagement ermöglicht die Schraubmontage in Massivholzdecken- / balken.



Beiliegende steckbare Montageklammern ermöglichen eine werkzeuglose Montage.

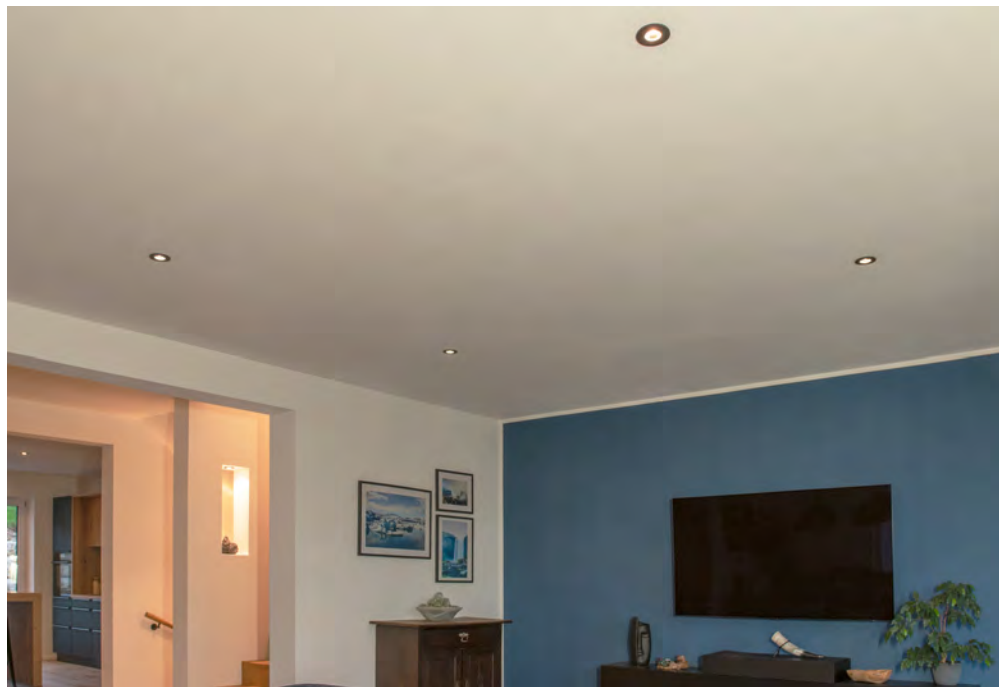

MULTISCREW



FARB-TEMPERATUR
3.000 K

FARBWIEDER-GABEINDEX
Ra > 92

LEISTUNGS-AUFNAHME
5 W

NETTO-LICHTSTROM
430 lm

EFFIZIENZ
86 lm/W

BRUTTO-VERKAUFS- PREIS
CHF 57,45

HERSTELLER ARTIKEL-NR.
5210-030036

E-NUMMER
941470769

MULTISCREWplus

IP65



FARB-TEMPERATUR
3.000 K
4.000 K

FARBWIEDER-GABEINDEX
Ra > 82

LEISTUNGS-AUFNAHME
6 W

NETTO-LICHTSTROM
600 lm
620 lm

EFFIZIENZ
100 lm/W
103 lm/W

BRUTTO-VERKAUFS- PREIS
CHF 63,85

HERSTELLER ARTIKEL-NR.
5424-030036
5424-040036

E-NUMMER
941005949
941005709



Passende **Blenden** findest du auf den Folgeseiten!



- Durch die kompakte Bauweise passt das anschraubbare Downlight in alle Gerätedosen/Klemmdosen für Hohlwände, Unterputz und Brandschutzdosen
- Schnelle und platzsparende Montage durch das integrierte "DIMtoZERO" Phasenan-/abschnittsdimmbare Netzteil (0 – 100 %)
- Hervorragendes Wärmemanagement, durch das die Leuchte direkt am Dämmmaterial anliegen kann. Abstandshalter werden nicht benötigt
- Beiliegende steckbare Montageklammern ermöglichen eine werkzeuglose Montage in Deckenausschnitten mit Ø 50 – 70 mm
- Direkt in Massivholzdecken/-balken verschraubbar mit Ø 50 – 52 mm Sacklochbohrung
- Werkzeuglos montierbare, magnetische und somit leicht auszurichtende Blenden stehen zur Auswahl
- Reflektortechnik sorgt für angenehmes, blendfreies Licht
- Idealer Ersatz für Halogeneinbaustrahler MR11/MR16
- SUNSETdimming für stimmungsvolles und gemütliches Lichtdesign



PROLINE MULTISCREW_{sun}

HERSTELLER ARTIKEL-NR.	5245-030036
E-NUMMER	941470779
ABMESSUNGEN	Ø 80 mm, 43 mm
EINBAUÖFFNUNG	Ø 50 – 70 mm
EINBAUTIEFE	38 mm
KABELLÄNGE	8 cm
FARBTEMPERATUR	2.200 – 3.000 K / Sunset-dimming
FARBWIEDERGABEINDEX	Ra > 92
EINGANGSSPANNUNG	220 – 240 V AC
NETTO-LICHTSTROM	340 lm
LEISTUNGS-AUFNAHME	5 W
EFFIZIENZ	68 lm/W
TEMPERATURBEREICH	-10 °C bis +35 °C
NUTZLEBENSDAUER	40.000 h
BRUTTO-VERKAUFSPREIS	CHF 70,25 (ohne Blende)



PRODUKTVIDEO



EINBAU IN STANDARD GERÄTEDOSEN

Z. B. Trockenbau-, Unterputz-, Brandschutzdosen und für Ortbeton oder Werksfertigung geeignet.



VERSCHRAUBUNGSMÖGLICHKEIT

Perfektes Temperaturmanagement ermöglicht die Schraubmontage in Massivholzdecken- / balken.



Beiliegende steckbare Montageklammern ermöglichen eine werkzeuglose Montage.

ZUBEHÖR

DREHDIMMER 5 – 100 W PHASENABSCHNITT
EINSTELLBARE MIN. HELLIGKEIT

HERSTELLER ARTIKEL-NR.	5180
E-NUMMER	941999949
BRUTTO-VERKAUFSPREIS	CHF 49,80



ABDECKKRAHMEN DREHDIMMER

HERSTELLER ARTIKEL-NR.	5214
E-NUMMER	941919489
BRUTTO-VERKAUFSPREIS	CHF 12,80



DALI-PHASENABSCHNITTS-DIMMER
MAX. 200 W

HERSTELLER ARTIKEL-NR.	5425-1
E-NUMMER	919100009
BRUTTO-VERKAUFSPREIS	CHF 102,25



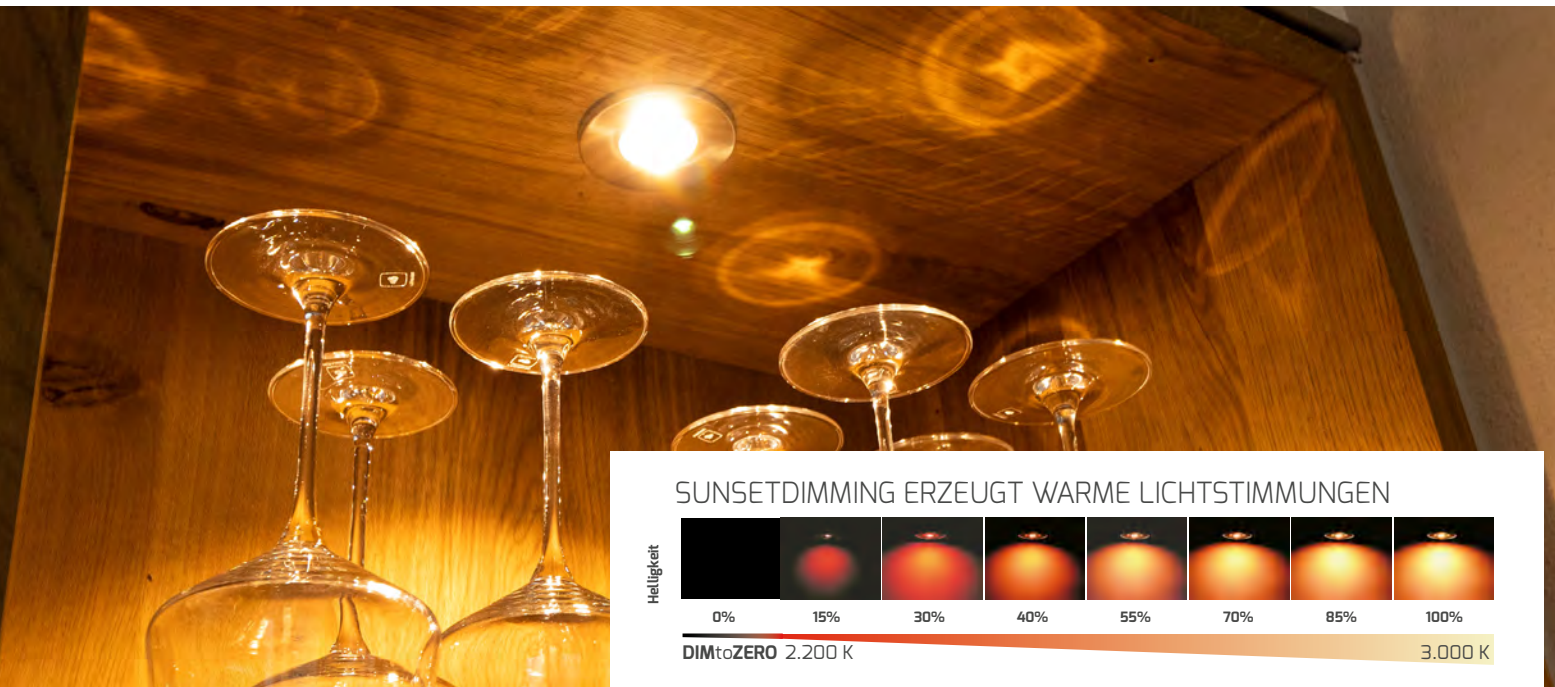

SUNSETDIMMING ERZEUGT WARME LICHTSTIMMUNGEN

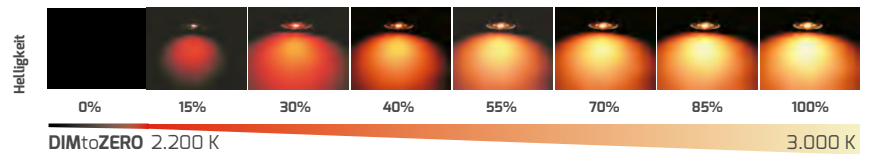

BLENDEN FÜR ALLE **MULTISCREW** - MAGNETISCHE BEFESTIGUNG

Optimale Ausrichtung der Leuchten durch beliebig drehbare Blenden



Rund

Ø 80 mm, 5 mm



FARBE	BRUTTO-VERKAUFS- PREIS	HERSTELLER ARTIKEL-NR.	E-NUMMER
Mattweiß	CHF 7,65	5211	941919459
Mattschwarz	CHF 7,65	5212	941919469
Edelstahl gebürstet	CHF 12,80	5213	941919479
Gold gebürstet	CHF 12,80	5993	941100279

Eckig

80 × 80 × 5 mm

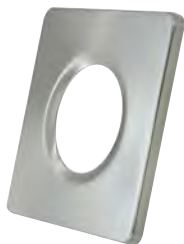

FARBE	BRUTTO-VERKAUFS- PREIS	HERSTELLER ARTIKEL-NR.	E-NUMMER
Mattweiß	CHF 7,65	5252	941919499
Mattschwarz	CHF 7,65	5253	941919509
Edelstahl gebürstet	CHF 12,80	5254	941919519
Gold gebürstet	CHF 12,80	5994	941100289



Mattweiß



Mattschwarz



Edelstahl gebürstet



Gold gebürstet



- ▶ Stand-alone-Sensor-Downlight mit bestem Preis-Leistungs-Verhältnis
- Fixierte Werte von 20 Lux für den Tageslichtsensor und Abschaltautomatik von 120 Sekunden beim Bewegungssensor
- Schnelle, platzsparende Montage mit durchverdrahtbarer Schnellanschlussbox
- Für Einbauöffnungen mit 75 mm Durchmesser
- Blendfreies Leuchtendesign durch zurückgesetzte Optik
- Bajonettverschluss ermöglicht einfaches Trennen und Austauschen der Leuchte vom Netzteil



ECOLINE SENSOLight



HERSTELLER ARTIKEL-NR.	6421-030036
E-NUMMER	941471119
GEHÄUSE	Aluminium, weiß
ABMESSUNGEN	Ø 85, 50 mm
EINBAUÖFFNUNG	Ø 75 mm
SENSOR	Tageslichtsensor Bewegungssensor
FARBTEMPERATUR	3.000 K
FARBWIEDERGABEINDEX	Ra > 92
EINGANGSSPANNUNG	220 - 240 V AC
NETTO-LICHTSTROM	1.050 lm
LEISTUNGS-AUFNAHME	12 W
EFFIZIENZ	87 lm/W
TEMPERATURBEREICH	-30 °C bis +50 °C
NUTZLEBENSDAUER	40.000 h
BRUTTO-VERKAUFSPREIS	CHF 51,05



Erfassungsbereich des Sensors:
120° auf 3 m Entfernung



Inklusive praktischer 3-polig durchverdrahtbarer Schnellanschlussbox, der eine einfache Installation ermöglicht

- Bis zu 90 Minuten feuerbeständiges Downlight (getestet mit EN 1365-2:2014 'Feuerwiderstandsprüfungen für tragende Bauteile - Teil 2: Decken und Dächer')
- COB LED-Chip sorgt für eine gleichmäßige Lichtverteilung und hohe Effizienz
- Phasen-/ und abschnittsdimmbare für flexible Lichtsteuerung
- Abstandsfreie Montage an Wärmedämmmaterialien möglich
- Schnelle, platzsparende Montage, dank Netzteilbox mit 3-poliger Schnellanschlussklemme



HIGHLINE HEATspin



HERSTELLER ARTIKEL-NR.	6650-099060
E-NUMMER	941408079
GEHÄUSE	Aluminium, weiß, ähnlich RAL9016
ABDECKUNG	Kunststoff, transparent
ABMESSUNGEN	Ø 90 mm, 37 mm
EINBAUÖFFNUNG	Ø 68 mm
FARBTEMPERATUR	2.700 K 3.000 K 4.000 K
FARBWIEDERGABEINDEX	Ra > 92
EINGANGSSPANNUNG	220 – 240 V AC
NETTO-LICHTSTROM	665 lm
LEISTUNGS-AUFNAHME	7 W
EFFIZIENZ	90 lm/W
TEMPERATURBEREICH	-20 °C bis +40 °C
NUTZLEBENSDAUER	50.000 h
BRUTTO-VERKAUFSPREIS	CHF 63,85



Montageklammer für werkzeuglose Montage



Belüftungsschlitze für optimales Wärmemanagement

ZUBEHÖR

DREHDIMMER 5 – 100 W PHASENABSCHNITT
EINSTELLBARE MIN. HELLIGKEIT

HERSTELLER ARTIKEL-NR.	5180
E-NUMMER	941999949
BRUTTO-VERKAUFSPREIS	CHF 49,80



ABDECKRAHMEN DREHDIMMER

HERSTELLER ARTIKEL-NR.	5214
E-NUMMER	941919489
BRUTTO-VERKAUFSPREIS	CHF 12,80



DALI-PHASENABSCHNITTSDIMMER
MAX. 200 W

HERSTELLER ARTIKEL-NR.	5425-1
E-NUMMER	919100009
BRUTTO-VERKAUFSPREIS	CHF 102,25



Schnellanschlussklemme

Netzteilbox

COLORselect Schalter



- Spritzwassergeschütztes IP44 Downlight mit extra flachem Aluminiumgehäuse und exzellenter Haptik
- Schnelle, platzsparende Montage mit durchverdrahtbarer Schnellanschlussbox und integriertem Netzteil
- Hervorragende Dimmung mit der "DIMtoZERO" Funktion
- Phasenabschnittsdimmbares Netzteil (0-100%)
- Angenehmes und blendfreies Licht durch Reflektortechnik
- Natürliches Farbempfinden aufgrund des extra hohen CRI-Wertes >92
- Stabile Montageklammern ermöglichen eine einfache Montage in Deckenausschnitten
- Idealer Ersatz für Halogeneinbaustrahler MR16/GU10
- Kostengünstig auch in DALI-Systeme integrierbar mit DALI-Phasenabschnittsdimmer Art.Nr. 5425-1

DIMtoZERO



PROLINE CIRCLEminidim



GEHÄUSE	Aluminium, weiß
ABDECKUNG	Glas, klar
ABMESSUNGEN	Ø 85 mm, 34 mm
EINBAUÖFFNUNG	68 – 75 mm
SCHWENKBAR	25 °
FARBTEMPERATUR	3.000 K
FARBWIEDERGABEINDEX	Ra > 92
EINGANGSSPANNUNG	220 - 240 V AC
NETTO-LICHTSTROM	580 lm
LEISTUNGS-AUFNAHME	6 W
EFFIZIENZ	97 lm/W
TEMPERATURBEREICH	-40°C bis +50°C
NUTZLEBENSDAUER	40.000 h



Vorne

Hinten

AN/AB

ZUBEHÖR

DREHDIMMER 5 – 100 W PHASENABSCHNITT
EINSTELLBARE MIN. HELLIGKEIT

HERSTELLER ARTIKEL-NR. **5180**

E-NUMMER **941999949**

BRUTTO-VERKAUFSPREIS CHF 49,80



ABDECKRAHMEN DREHDIMMER

HERSTELLER ARTIKEL-NR. **5214**

E-NUMMER **941919489**

BRUTTO-VERKAUFSPREIS CHF 12,80



DALI-PHASENABSCHNITTS-DIMMER
MAX. 200 W

HERSTELLER ARTIKEL-NR. **5425-1**

E-NUMMER **919100009**

BRUTTO-VERKAUFSPREIS CHF 102,25



Durchverdrahtbare Schnellanschluss-
box erspart die zusätzliche Montage von
Kabelabzweigdosen



weiß



**BRUTTO-
VERKAUFSPREIS**
CHF 60,05

**HERSTELLER
ARTIKEL-NR.**
5426-030038

E-NUMMER
941005999

schwarz



**BRUTTO-
VERKAUFSPREIS**
CHF 60,05

**HERSTELLER
ARTIKEL-NR.**
5427-030038

E-NUMMER
941005979

edelstahl



**BRUTTO-
VERKAUFSPREIS**
CHF 65,15

**HERSTELLER
ARTIKEL-NR.**
5428-030038

E-NUMMER
941005939



- Durch die kompakte Bauweise passt die schraubbare Stufenleuchte in alle Gerätedosen/Klemmdosen für Hohlwände und Unterputz
- Schnelle und unkomplizierte Montage durch das integrierte 230V-Netzteil und magnetischer Blende
- Platzsparende Durchverdrahtung mit integrierter Druck-Steckklemme
- Leicht auszurichten durch vier große Schlüsselochstanzungen mit zusätzlicher Auflagefläche für Wasserwaagen
- Blendfreie Ausleuchtung von Treppenstufen durch versteckte Anordnung der Leuchtfläche
- Erhältlich in 3 verschiedenen Farben



PROLINE EASYSTAIR

ABMESSUNGEN	82 × 82 × 43 mm
EINBAUÖFFNUNG	53 × 53 × 40 mm
FARBTEMPERATUR	3.000 K
FARBWIEDERGABEINDEX	Ra > 92
EINGANGSSPANNUNG	220 - 240 V AC
NETTO-LICHTSTROM	70 lm
LEISTUNGS-AUFNAHME	1,5 W
EFFIZIENZ	47 lm/W
TEMPERATURBEREICH	- 10°C bis + 40°C
NUTZLEBENSDAUER	40.000 h



PRODUKT VIDEO

	BRUTTO-VERKAUFS- PREIS	HERSTELLER ARTIKEL-NR.	E-NUMMER	
weiß 	CHF 51,05	5414-130080	941006259	NEU
schwarz 	CHF 51,05	5415-130080	941006159	NEU
silber 	CHF 51,05	5423-130080	941006259	NEU

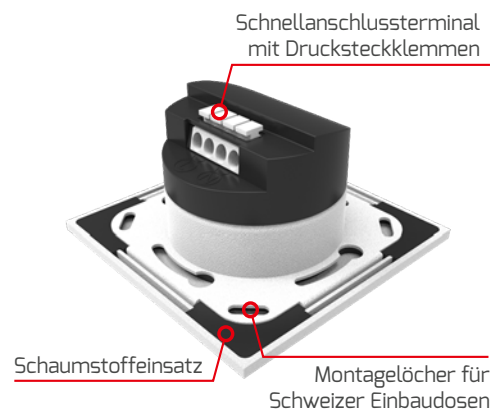

Schnellanschlussterminal mit Drucksteckklemmen

Montagelöcher für Schweizer Einbaudosen

Ein integrierter Treiber und Drucksteckklemmen sorgen für eine einfache Montage. Die vorgestanzten Löcher an den Ecken ermöglichen einen leichten Einbau auch mit Schweizer Einbaudosen. Schaumstoffeinsätze an allen 4 Kanten verhindern einen Lichtaustritt an der Wand.

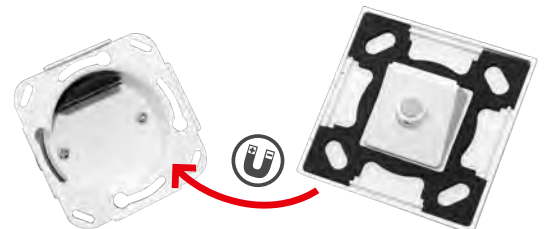

Die farbige Blende lässt sich magnetisch an der Leuchte befestigen und erleichtert dadurch die Montage.

HERSTELLER ARTIKEL-NR 5414-130080 und 5415-130080 sind ab jetzt auch für Schweizer Einbaudosen kompatibel.

- Durch die kompakte Bauweise passt die schraubbare Stufenleuchte in alle Gerätedosen/Klemmdosen für Hohlwände und Unterputz
- Schnelle und unkomplizierte Montage durch das integrierte 230V-Netzteil und magnetischer Blende
- Platzsparende Durchverdrahtung mit integrierter Druck-Steckklemme
- Leicht auszurichten durch vier große Schlüsselochstanzungen mit zusätzlicher Auflagefläche für Wasserwaagen
- Blendfreie Ausleuchtung von Treppenstufen durch versteckte Anordnung der Leuchtfläche
- Erhältlich in 3 verschiedenen Farben
- Mit Tageslichtsensor und Bewegungssensor ausgestattet



PROLINE EASYSTAIRsensor



ABMESSUNGEN	82 × 82 × 43 mm
EINBAUÖFFNUNG	53 × 53 × 40 mm
FARBTEMPERATUR	3.000 K
FARBWIEDERGABEINDEX	Ra > 92
EINGANGSSPANNUNG	220 - 240 V AC
NETTO-LICHTSTROM	50 lm
LEISTUNGS-AUFNAHME	1,5 W
EFFIZIENZ	47 lm/W
TEMPERATURBEREICH	- 10°C bis + 40°C
NUTZLEBENSDAUER	40.000 h



SENSOR



SENSORERKLÄRUNG

Der integrierte Tageslichtsensor aktiviert die Leuchte bei Umgebungshelligkeiten unter 20 Lux und lässt sich bei Bedarf über einen Ein-/Ausschalter deaktivieren (Sonne: aus, Mond: an).

Der Bewegungssensor erfasst einen Winkel von 120° und eine Reichweite von 3 Metern. Bei erkannter Bewegung wird die Leuchte für 30 Sekunden aktiviert.

weiß		BRUTTO-VERKAUFS- PREIS	HERSTELLER ARTIKEL-NR.	E-NUMMER
		CHF 63,85	6662-030080	941405759

schwarz		BRUTTO-VERKAUFS- PREIS	HERSTELLER ARTIKEL-NR.	E-NUMMER
		CHF 63,85	6663-030080	941405769

silber		BRUTTO-VERKAUFS- PREIS	HERSTELLER ARTIKEL-NR.	E-NUMMER
		CHF 63,85	6664-030080	941405779



- Speziell entwickelt, um in den Rahmen eines 2-fach- oder 3-fach-Wandschalters neben dem Lichtschalter installiert zu werden, bietet sie eine elegante und platzsparende Beleuchtungslösung
- Durch die kompakte Bauweise passt die schraubbare Stufenleuchte in alle Gerätedosen/Klemmdosen für Hohlwände und Unterputz
- Schnelle und unkomplizierte Montage durch das integrierte 230V-Netzteil und magnetischer Blende
- Platzsparende Durchverdrahtung mit integrierter Druck-Steckklemme
- Leicht auszurichten durch vier große Schlüsselochstanzungen mit zusätzlicher Auflagefläche für Wasserwaagen
- Blendfreie Ausleuchtung von Treppenstufen durch versteckte Anordnung der Leuchtfäche



ORIENTIERUNGSLICHT

PROLINE EASYGUIDE



HERSTELLER ARTIKEL-NR. 6659-030080

E-NUMMER 941260169

GEHÄUSE weiß

ABMESSUNGEN 55 × 55 × 29 mm

EINBAUÖFFNUNG 53 × 53 × 40 mm

FARBTEMPERATUR 3.000 K

FARBWIEDERGABEINDEX Ra > 92

EINGANGSSPANNUNG 220 - 240 V AC

NETTO-LICHTSTROM 70 lm

LEISTUNGS-AUFNAHME 1,5 W

EFFIZIENZ 47 lm/W

TEMPERATURBEREICH -10°C bis +40°C

NUTZLEBENSDAUER 40.000 h

BRUTTO-VERKAUFSPREIS CHF 48,50



Vorne

Hinten

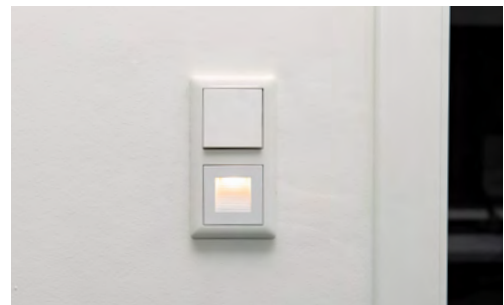

Passend in alle Standard-Abdeckrahmen.
Maße Aufsatz: 55 × 55 × 29 mm

- Aufgrund der geringen Einbautiefe und der verhältnismäßig großen Blende perfekt für Sanierungen geeignet
- Einfache Montage mittels integriertem Netzteil und 15 cm Anschlusskabel
- Flexible Ausleuchtung durch schwenkbare LED-Einheit



ECOLINE CIRCLEmini-ac

GERINGE
EINBAUTIEFE
DURCH INTEGRIERTEN
TREIBER
.....
NUR
40 mm

GEHÄUSE	Kunststoff, weiß
EINBAUÖFFNUNG	68 – 75 mm
EINBAUTIEFE	40 mm
KABELLÄNGE	15 cm
SCHWENKBAR	30°
FARBTEMPERATUR	3.000 K
FARBWIEDERGABEINDEX	Ra > 82
EINGANGSSPANNUNG	220 – 240 V AC
LEISTUNGS-AUFNAHME	5 W
NETTO-LICHTSTROM	400 lm
EFFIZIENZ	80 lm/W
TEMPERATURBEREICH	-20 °C bis +40 °C
NUTZLEBENSDAUER	20.000 h

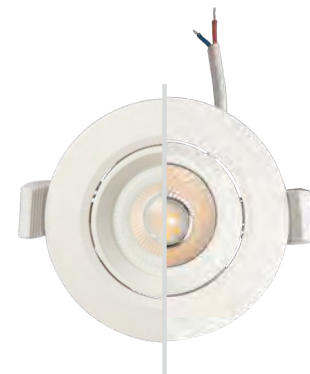

Linse Reflektor / UGR < 19



Beide Versionen schwenkbar



Version mit Linse

ABMESSUNGEN	BRUTTO-VERKAUFSPREIS	HERSTELLER ARTIKEL-NR.	E-NUMMER
Ø 85 × 36 mm	CHF 25,60	4971-030040	941402509



Version mit Reflektor

ABMESSUNGEN	BRUTTO-VERKAUFSPREIS	HERSTELLER ARTIKEL-NR.	E-NUMMER
Ø 85 × 44 mm	CHF 25,60	4970-030040	941402519

- Perfekt für Sanierungen wegen der geringen Einbautiefe und großen Abdeckung
- Treiber und Modul einzeln ersetzbar mit verriegelbarer Schnell-Steckverbindung
- Wartungsfreundliche, modulare Systemkomponenten
- Natürliches Farbempfinden dank des extra hohen CRI-Wertes > 92



PROLINE CIRCLEmini

HERSTELLER ARTIKEL-NR.	2775
E-NUMMER	941500899
GEHÄUSE	Kunststoff, weiß
ABMESSUNGEN	Ø 75 × 31 mm
EINBAUÖFFNUNG	Ø 55 – 68 mm
FARBTEMPERATUR	2.700 K
FARBWIEDERGABEINDEX	Ra > 92
BETRIEBSSTROM	80 mA
LEISTUNGS-AUFNAHME	3 W
NETTO-LICHTSTROM	280 lm
EFFIZIENZ	93 lm/W
TEMPERATURBEREICH	-10 °C bis +45 °C
NUTZLEBENSDAUER	50.000 h
BRUTTO-VERKAUFSPREIS	CHF 12,80



ZUBEHÖR

STANDARD-NETZTEIL

HERSTELLER ARTIKEL-NR.	2995
E-NUMMER	941402509
ABMESSUNGEN	74 × 38 × 25mm
DIMMBAR	nicht dimmbar
BRUTTO-VERKAUFSPREIS	CHF 9,60

- Flexibel nach Ihrer Wunschkombination gestalten: Leuchte und Blende separat bestellbar
- Schnelle Montage durch Schnellanschlussklemme mit Durchverdrahtungsmöglichkeit und Kabelzugentlastung am Netzteil für werkzeuglose Installation
- SUNSETdimming für stimmungsvolles und gemütliches Lichtdesign
- Inkl. Phasen-/abschnittsdimmbaren Netzteil (130 × 25 × 45 mm)



PROLINE MULTIsun

HERSTELLER ARTIKEL-NR.	3422
E-NUMMER	941002069
ABMESSUNGEN	Ø 80, 44 mm
EINBAUÖFFNUNG	68 mm
FARBWIEDERGABEINDEX	Ra > 82
EINGANGSSPANNUNG	220 – 240 V AC
NETTO-LICHTSTROM	max. 500 lm
LEISTUNGS-AUFNAHME	8 W
TEMPERATURBEREICH	-40 °C bis +40 °C
NUTZLEBENSDAUER	40.000 h
BRUTTO-VERKAUFSPREIS	CHF 70,25 (ohne Blende)



PRODUKT VIDEO

ZUBEHÖR

DREHDIMMER 5 – 100 W PHASENABSCHNITT
EINSTELLBARE MIN. HELLGKEIT

HERSTELLER ARTIKEL-NR.	5180
E-NUMMER	941999949
BRUTTO-VERKAUFSPREIS	CHF 49,80



ABDECKRAHMEN DREHDIMMER

HERSTELLER ARTIKEL-NR.	5214
E-NUMMER	941919489
BRUTTO-VERKAUFSPREIS	CHF 12,80



DALI-PHASENABSCHNITTS-DIMMER
MAX. 200 W

HERSTELLER ARTIKEL-NR.	5425-1
E-NUMMER	919100009
BRUTTO-VERKAUFSPREIS	CHF 102,25



Multisun wird mit durchverdrahtbarem und dimmbarem Netzteil geliefert

SUNSETDIMMING ERZEUGT WARMER LICHTSTIMMUNGEN

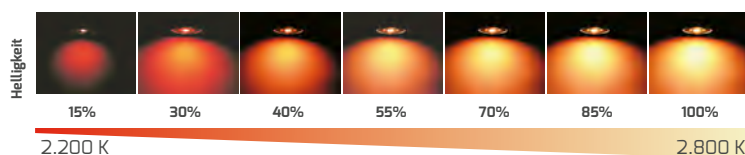

KOMPATIBEL MIT
AKKU-KITexit (3923-2, CHF 152,30)
NOTBELEUCHTUNG



BLENDEN FÜR **MULTI**sun



Rund

ABMESSUNGEN	Ø 83 mm
BRUTTO-VERKAUFSPREIS	CHF 7,65

FARBE	HERSTELLER	
	ARTIKEL-NR.	E-NUMMER
Mattweiß	3424	941902159
Nickel satiniert	3425	941902139
Anthrazit	3427	941902099
Mattschwarz	3429	941902149
Alu gebürstet	3430	941902089



Eckig

ABMESSUNGEN	84 × 84 mm
BRUTTO-VERKAUFSPREIS	CHF 12,80

FARBE	HERSTELLER	
	ARTIKEL-NR.	E-NUMMER
Mattweiß	3431	941902079
Nickel satiniert	3432	941902059
Messing antik	3433	941902049
Chrom	3435	941902039
Mattschwarz	3436	941902069
Alu gebürstet	3437	941902019



Befestigung mit Bajonettverschluss



Mattweiß



Nickel satiniert



Messing antik



Anthrazit



Chrom



Mattschwarz



Alu gebürstet

- Flexibel nach Ihrer Wunschkombination gestalten: Bestellen Sie Fassung und Blende separat
- Inkl. Anschlusskabel für GU10 Leuchtmittel
- Schnelle Installation durch Montagebügel mit Anschlusskasten inkl. Schnellanschlussklemme und Kabelzugentlastung

LEUCHT-
MITTEL
TAUSCHBAR



EINBAUFASSUNGEN

PROLINE MULTI

HERSTELLER ARTIKEL-NR.	3423-1
E-NUMMER	920500179
ABMESSUNGEN	Ø 80 × 33 mm
KABELLÄNGE	120 mm
EINBAUÖFFNUNG	Ø 68 mm
EINBAUTIEFE	76 mm nur Leuchtmittel 125 mm mit Montagebügel
SOCKEL	GU10
BRUTTO-VERKAUFSPREIS	CHF 17,90



ZUBEHÖR

ALTERNATIVES ANSCHLUSSKABEL G5,3

HERSTELLER ARTIKEL-NR.	4888
E-NUMMER	941904669
SOCKEL	G 5,3
KABELLÄNGE	125 mm
BRUTTO-VERKAUFSPREIS	CHF 3,20



PROLINE MULTIp65

HERSTELLER ARTIKEL-NR.	4886
E-NUMMER	920500189
ABMESSUNGEN	Ø 85 × 33 mm
KABELLÄNGE	120 mm
EINBAUÖFFNUNG	Ø 68 mm
EINBAUTIEFE	76 mm nur Leuchtmittel 125 mm mit Schnellanschl.
SOCKEL	GU10
BRUTTO-VERKAUFSPREIS	CHF 23,05



Schnellanschlusssklemme



MULTIp65 | MULTI

Als IP65 oder IP20 Version erhältlich.

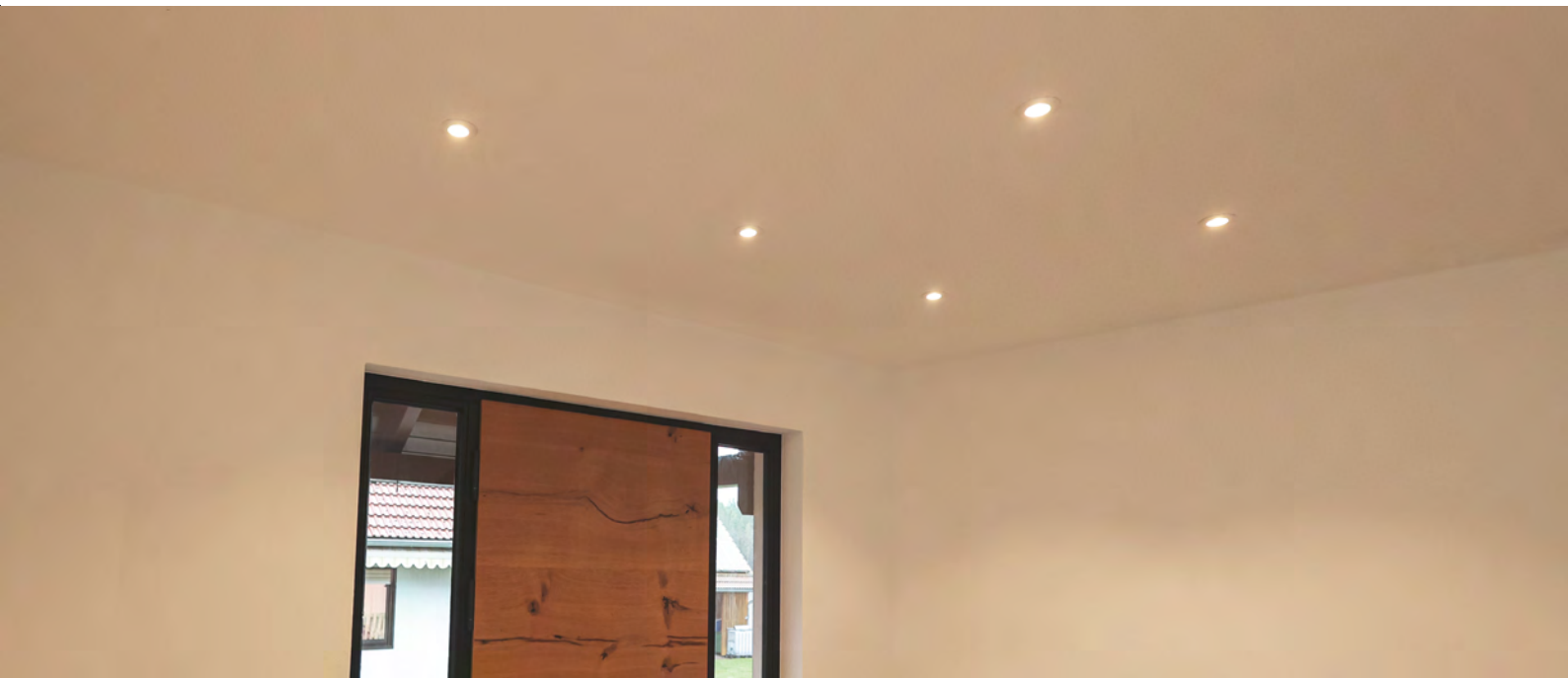

BLENDEN FÜR **MULTI** UND **MULTIip65**



Rund

ABMESSUNGEN	Ø 83 mm
BRUTTO-VERKAUFSPREIS	CHF 7,65

FARBE	HERSTELLER ARTIKEL-NR.	E-NUMMER
Mattweiß	3424	941902159
Nickel satiniert	3425	941902139
Anthrazit	3427	941902099
Mattschwarz	3429	941902149
Alu gebürstet	3430	941902089



Eckig

ABMESSUNGEN	84 × 84 mm
BRUTTO-VERKAUFSPREIS	CHF 12,80

FARBE	HERSTELLER ARTIKEL-NR.	E-NUMMER
Mattweiß	3431	941902079
Nickel satiniert	3432	941902059
Messing antik	3433	941902049
Chrom	3435	941902039
Mattschwarz	3436	941902069
Alu gebürstet	3437	941902019



Befestigung mit Bajonettverschluss



Mattweiß



Nickel satiniert



Messing antik



Anthrazit



Chrom



Mattschwarz



Alu gebürstet



PROLINE COMFORTgu10

HERSTELLER ARTIKEL-NR.	4887
E-NUMMER	920500229
ABMESSUNGEN	Ø 85 × 44 mm
GEHÄUSE	Aluminium, weiß
EINBAUÖFFNUNG	Ø 75 mm
EINBAUTIEFE	111 mm nur Leuchtmittel 134 mm mit Schnellanschl.
SOCKEL	GU10
BRUTTO-VERKAUFSPREIS	CHF 26,85



Vorne



Schnellanschlussklemme



Fassung inkl. schnell montierbarem Anschlusskasten

PROLINE MINIgu10

ABMESSUNGEN	Ø 83 mm, 24 mm
EINBAUÖFFNUNG	Ø 68 mm
EINBAUTIEFE	86 mm nur Leuchtmittel 122 mm mit Schnellanschl.
SCHWENKBAR	30°
SOCKEL	GU10



PRODUKT VIDEO



Fassung inkl. schnell montierbarem Anschlusskasten



Schnellanschlussklemme



Mit Bajonettverschluss



GEHÄUSE	BRUTTO-VERKAUFS- PREIS	HERSTELLER ARTIKEL-NR.	E-NUMMER
Aluminium, weiß	CHF 15,35	4852	920500199
Aluminium, schwarz		4853	920500209

ZUBEHÖR FÜR COMFORTgu10 UND MINIgu10

Alternatives Anschlusskabel G 5,3

HERSTELLER ARTIKEL-NR.	4888
E-NUMMER	941904669
SOCKEL	G 5,3
KABELLÄNGE	125 mm
BRUTTO-VERKAUFSPREIS	CHF 3,20



- Ausgestattet mit innovativen SAMSUNG® LEDs
- Wärmeentkoppelter Treiber in einem separaten Gehäuse
- Hocheffizienter, passiver Aludruckguss Kühlkörper
- Gleichmäßige Lichtverteilung durch die spezielle Streuscheibe
- Leichter Austausch durch Standardgröße



PROLINE FLEXA

HERSTELLER ARTIKEL-NR.	1946-0FW100
E-NUMMER	941470759
GEHÄUSE	weiß
ABMESSUNGEN	240 × 145 × 103 mm
EINBAUÖFFNUNG	130 × 227 mm
DREH - / SCHWENKBAR	- / 60°
FARBTEMPERATUR	3.000 K 4.000 K 5.700 K
FARBWIEDERGABEINDEX	Ra > 92
EINGANGSSPANNUNG	220 – 240 V AC
NETTO-LICHTSTROM	max. 4.180 lm*
LEISTUNGS-AUFNAHME	max. 38 W
EFFIZIENZ	max. 110 lm/W*
TEMPERATURBEREICH	-20 °C bis +40 °C
NUTZLEBENSDAUER	50.000 h
BRUTTO-VERKAUFSPREIS	CHF 160,00



ZUBEHÖR

MONTAGEADAPTER FÜR EINBAUÖFFNUNGEN
GRÖßER ALS 130 × 227 mm, BIS ZU 180 × 270 mm

HERSTELLER ARTIKEL-NR.	1946-2
E-NUMMER	941903029
EINBAUÖFFNUNG	bis 180 × 270 mm
BRUTTO-VERKAUFSPREIS	CHF 21,75



* Detaillierte Werte zu Netto-Lichtstrom und Effizienz findest Du in unserem [Online Produktverzeichnis](#) unter der jeweiligen Artikel-Nummer im Beschreibungstext oder unter dem QR Code.



ANBAULEUCHTEN





- Hocheffiziente LED Anbauleuchte mit bis zu 134 lm/W
- Flexibel je nach Belieben einsetzbar: Als Decken-, Wand-, Aufbau-, oder Pendelleuchte in 4 Größen erhältlich (400, 600, 800, 1.000 mm)
- Blendfreies Arbeiten durch Mikroprisma-Diffusor UGR < 19
- Modernes pulverbeschichtetes Aluminiumgehäuse in 2 Farben erhältlich (weiß - ähnlich RAL 9003 und schwarz - ähnlich RAL 9005)
- Einfache und schnelle Montage über EASYbase Plattform
- Für vielfältige Einsatzzwecke individuell einstellbar dank COLORselect Technologie
- Angenehmes Raumgefühl durch indirekten Lichtanteil
- Nachhaltiges Produktdesign durch einfach austauschbare Komponenten



PROLINE DISC_{gr}



FARBTEMPERATUR	3.000 K 3.500 K 4.000 K
FARBWIEDERGABEINDEX	Ra > 82
EINGANGSSPANNUNG	186 – 240 V AC/DC
TEMPERATURBEREICH	-20 °C bis +40 °C
NUTZLEBENSDAUER	50.000 h



PRODUKTVIDEO

ZUBEHÖR

ABHÄNGESET WEISS	
HERSTELLER ARTIKEL-NR.	6455
E-NUMMER	94196093
BRUTTO-VERKAUFSPREIS	CHF 95,85



ABHÄNGESET SCHWARZ	
HERSTELLER ARTIKEL-NR.	5204
E-NUMMER	941919039
BRUTTO-VERKAUFSPREIS	CHF 95,85



NOTSTROM AKKU-KIT	
HERSTELLER ARTIKEL-NR.	5556
E-NUMMER	941004289
BRUTTO-VERKAUFSPREIS	CHF 165,10

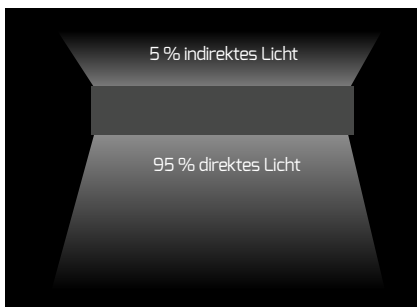

Einfache und schnelle Montage über die EASYbase Plattform mit Bajonettverschluss

HINWEIS:

Dank ausreichend großem Schnellanschlussraum ist das Notstrom-Akku-Kit (Art.Nr. 5556) passend für alle Leuchtenvarianten.





	FARBE	GEWICHT	NETTO-LICHTSTROM	EFFIZIENZ	BRUTTO-VERKAUFS- PREIS	HERSTELLER ARTIKEL-NR.	E-NUMMER
40 W Ø 400 mm, 86 mm	weiß	3,2 kg	max. 4.920 lm	max. 123 lm/W	CHF 536,30	6262-099090	941201759
	schwarz						

	FARBE	GEWICHT	NETTO-LICHTSTROM	EFFIZIENZ	BRUTTO-VERKAUFS- PREIS	HERSTELLER ARTIKEL-NR.	E-NUMMER
60 W Ø 600 mm, 86 mm	weiß	6,9 kg	max. 7.360 lm	max. 123 lm/W	CHF 689,90	6263-099090	941201769
	schwarz						

	FARBE	GEWICHT	NETTO-LICHTSTROM	EFFIZIENZ	BRUTTO-VERKAUFS- PREIS	HERSTELLER ARTIKEL-NR.	E-NUMMER
75 W Ø 800 mm, 86 mm	weiß	11 kg	max. 9.450 lm	max. 126 lm/W	CHF 1.099,50	6264-099090	941201779
	schwarz						

Der **ARTIKEL-NR. 5202-0FW090** stellt eine Ausnahme dar. Damit entfällt nur für diese Leuchte die BEG-Förderfähigkeit und Dimmbarkeit über DALI.



	FARBE	GEWICHT	NETTO-LICHTSTROM	EFFIZIENZ	BRUTTO-VERKAUFS- PREIS	HERSTELLER ARTIKEL-NR.	E-NUMMER
NEU 90 W Ø 1.000 mm, 86 mm	weiß	14,5 kg	max. 12.100 lm	max. 134 lm/W	CHF 1.342,70	6265-099090	941905539
	schwarz						

- Flache, multifunktionale Leuchte für Decken-, Wand- und Pendelmontage mit indirektem Lichtanteil
- Schnelle und sichere Montage mit TWISTLOCK Drehverschluss
- Schaltbare, indirekte Beleuchtung ermöglicht auch die direkte Aufbaumontage an Wand oder Decke
- Eine Artikelnummer - drei Lichtfarben durch COLORselect einstellbar
- Phasen- und abschnittsdimmbar mit dem Dimmer HERSTELLER ARTIKEL-NR. 5180 und auch kompatibel zu DALI-Systemen mit unserem Dimmer HERSTELLER ARTIKEL-NR. 5425-1
- Hochwertiger Aufbau durch vergilbungsfreie PMMA Lichtleitertechnik sorgt für farbstabile Lichtleistung
- Hocheffizientes, BEG förderfähiges Leuchtendesign



PROLINE GALAXO



GEHÄUSE	Polycarbonat, weiß
ABDECKUNG	gefrostet
FARBTEMPERATUR	3.000 K 4.000 K 5.700 K
FARBWIEDERGABEINDEX	Ra > 82
EFFIZIENZ	120 - 130 lm/W
EINGANGSSPANNUNG	186 - 240 V AC/DC
TEMPERATURBEREICH	-20 °C bis +40 °C
NUTZLEBENSDAUER	50.000 h



ZUBEHÖR

DREHDIMMER 5 - 100 W PHASENABSCHNITT
EINSTELLBARE MIN. HELLIGKEIT

HERSTELLER ARTIKEL-NR.	5180
E-NUMMER	941999949
BRUTTO-VERKAUFSPREIS	CHF 49,80



ABDECKRAHMEN DREHDIMMER

HERSTELLER ARTIKEL-NR.	5214
E-NUMMER	941919489
BRUTTO-VERKAUFSPREIS	CHF 12,80



DALI-PHASENABSCHNITTSDIMMER
MAX. 200 W

HERSTELLER ARTIKEL-NR.	5425-1
E-NUMMER	919100009
BRUTTO-VERKAUFSPREIS	CHF 102,25



MONTAGEZUBEHÖR

MONTAGEPLATTE FÜR GALAXO Ø 300 mm

HERSTELLER ARTIKEL-NR.	5444	
E-NUMMER	941006779	
BRUTTO-VERKAUFSPREIS	CHF 12,15	

MONTAGEPLATTE FÜR GALAXO Ø 400 mm

HERSTELLER ARTIKEL-NR.	5445	
E-NUMMER	941006839	
BRUTTO-VERKAUFSPREIS	CHF 14,05	

NEU

DESIGNreflektor FÜR 300 mm VERSIONEN

HERSTELLER ARTIKEL-NR.	6497	
E-NUMMER	941905579	
BRUTTO-VERKAUFSPREIS	CHF 81,80	

PENDELSET 1,5 m FÜR Ø 600 mm

HERSTELLER ARTIKEL-NR.	5450	
E-NUMMER	941006619	
BRUTTO-VERKAUFSPREIS	CHF 39,55	

PENDELSET 1,5 m FÜR Ø 300 und 400 mm

HERSTELLER ARTIKEL-NR.	5446	
E-NUMMER	941006879	
BRUTTO-VERKAUFSPREIS	CHF 39,55	

PENDELSET SCHWARZ, DECKENBALDACHIN
INKL. 1,60 m KABEL

HERSTELLER ARTIKEL-NR.	6498	
E-NUMMER	941905589	
BRUTTO-VERKAUFSPREIS	CHF 38,40	

EINE LEUCHE - VIELE FEATURES

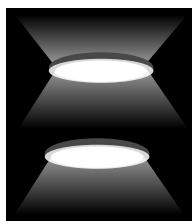

UP AND DOWNLIGHT

Schaltbare, indirekte Beleuchtung ermöglicht auch die direkte Aufbaumontage an Wand oder Decke



3 MONTAGEARTEN

Direkte Anbaumontage, Anbaumontage mit Backlight und stufenlos einstellbare Seilabhängung

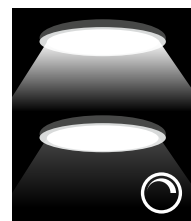

DIMMEN

Flexible Dimmmöglichkeiten (Phasen- und abschnittsdimmbar) sorgen für eine angenehme Atmosphäre

BESTELLMATRIX DER MONTAGEARTEN

DIREKTE ANBAUMONTAGE

ANBAUMONTAGE MIT BACKLIGHT

MONTAGE ALS PENDELLEUCHE

GALAXO Ø 300 mm

HERSTELLER ARTIKEL-NR. 5440-099120



MONTAGEPLATTE Ø 300 mm

HERSTELLER ARTIKEL-NR. 5444



PENDELSET Ø 300 / 400 mm

HERSTELLER ARTIKEL-NR. 5446

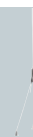

GALAXO Ø 400 mm

HERSTELLER ARTIKEL-NR. 5441-099120



MONTAGEPLATTE Ø 400 mm

HERSTELLER ARTIKEL-NR. 5445



PENDELSET Ø 300 / 400 mm

HERSTELLER ARTIKEL-NR. 5446



GALAXO Ø 600 mm

HERSTELLER ARTIKEL-NR. 5442-099120



MONTAGEPLATTE INKL. 4 ABSTANDSHALTERN IM LIEFERUMFANG ENTHALTEN VON
HERSTELLER ARTIKEL-NR. 5442-099120



PENDELSET Ø 600 mm

HERSTELLER ARTIKEL-NR. 5450



	ABMESSUNGEN	LEISTUNGS-AUFNAHME	NETTO-LICHTSTROM	BRUTTO-VERKAUFSPREIS	HERSTELLER ARTIKEL-NR.	E-NUMMER
 300 mm	Ø 293 × 24 mm	20 W	max. 2.480 lm	CHF 127,85	5440-099120	941005069
 400 mm	Ø 397 × 24 mm	30 W	max. 3.900 lm	CHF 203,50	5441-099120	941005129
 600 mm	Ø 600 × 24 mm	38 W	max. 4.830 lm	CHF 344,30	5442-099120	941005009



- Eine Artikelnummer - drei Lichtfarben durch COLORselect einstellbar
- Schlagfestes Polycarbonatgehäuse IK10
- Modernes, schlichtes Design mit indirektem Lichtanteil
- Grundplatte EASYbase mit montagefreundlichem Bajonettverschluss
- Modulare, wartungsfreundliche Bauweise, LED-Modul und Netzteil werkzeuglos tauschbar
- Spritzwassergeschütztes Design für Außen-, Feuchtraum- und Innenbereiche
- Twistlock (Drehverschluss) für eine einfache und schnelle Montage



PROLINE SURFACE



GEHÄUSE	Polycarbonat, weiß
ABDECKUNG	Polycarbonat, gefrostet
FARBTEMPERATUR	3.000 K 4.000 K 5.700 K
FARBWIEDERGABEINDEX	Ra > 82
EINGANGSSPANNUNG	186 - 240 V AC/DC 220 - 240 V AC (SURFACEsensor-exit)
TEMPERATURBEREICH	-20 °C bis +45 °C 0 °C bis +45 °C (SURFACEexit/-sensor-exit)
NUTZLEBENSDAUER	50.000 h



Förderfähigkeit abhängig von Version



PRODUKT VIDEO



ZUBEHÖR

INFRAROT-FERNBEDIENUNG FÜR SURFACEsensor

HERSTELLER ARTIKEL-NR.	5713
E-NUMMER	535000000
ABMESSUNGEN	120 × 45 × 18 mm
BRUTTO-VERKAUFSPREIS	CHF 38,40



NEU
DESIGNreflektor FÜR 300 mm VERSIONEN

HERSTELLER ARTIKEL-NR.	6497
E-NUMMER	941905579
BRUTTO-VERKAUFSPREIS	CHF 81,80



PENDELSET SCHWARZ, DECKENBALDACHIN INKL. 1,60 m KABEL

HERSTELLER ARTIKEL-NR.	6498
E-NUMMER	941905589
BRUTTO-VERKAUFSPREIS	CHF 38,40



SURFACE

LEISTUNGS-AUFNAHME	ABMESSUNGEN	NETTO-LICHTSTROM	EFFIZIENZ	BRUTTO-VERKAUFS- PREIS	HERSTELLER ARTIKEL-NR.	E-NUMMER
11 W	Ø 250, 62 mm	max. 1.460 lm	max. 133 lm/W	CHF 127,85	4369-299120	941008069
22 W	Ø 300, 62 mm	max. 2.800 lm	max. 127 lm/W	CHF 152,30	4370-299120	941008119
max. 26 W 	Ø 400, 62 mm	max. 3.380 lm*	max. 127 lm/W*	CHF 254,70	4371-299120	941008259



SURFACEsensor

- Leistung in 9 Stufen einstellbar (5 bis 25 Watt) über Fernbedienung (nicht im Lieferumfang enthalten)
- Die Leuchte kann über die Fernbedienung programmiert werden, jede Änderung wird optisch quittiert
- Zwei verschiedene Funktionen des Hochfrequenz-Sensors möglich:
On/Off-Funktion auf 100 % Leuchtkraft über Sensor, anschließend 0 % Leuchtkraft
On/Off-Funktion auf 100 % Leuchtkraft über Sensor mit einstellbarer Nachleuchtdauer/-kraft
- Darüberhinaus sind folgende Werte stufenweise einstellbar:
Reichweitenbereich (bis zu 10 m), Tageslichtsensor, Leuchtdauer, Standby Helligkeit, Grundhelligkeit, Sensor An/Aus



Fernbedienung zum Einstellen der Sensorfunktionen zwingend notwendig. Bitte separat bestellen (5713)

LEISTUNGS-AUFNAHME	ABMESSUNGEN	NETTO-LICHTSTROM	EFFIZIENZ	BRUTTO-VERKAUFS- PREIS	HERSTELLER ARTIKEL-NR.	E-NUMMER
21 W	Ø 300, 62 mm	max. 2.630 lm	max. 125 lm/W	CHF 254,70	4485-299120	941008159

SURFACEdali

LEISTUNGS-AUFNAHME	ABMESSUNGEN	NETTO-LICHTSTROM	EFFIZIENZ	BRUTTO-VERKAUFS- PREIS	HERSTELLER ARTIKEL-NR.	E-NUMMER
22 W	Ø 300, 62 mm	max. 2.670 lm	max. 121 lm/W	CHF 241,90	4930-199120	941008059
25 W	Ø 400, 62 mm	max. 3.275 lm	max. 131 lm/W	CHF 280,30	4931-199120	941390359

SURFACEsensor-exit

- Leistung in 9 Stufen einstellbar (5 bis 25 Watt) über Fernbedienung (nicht im Lieferumfang enthalten)
- Die Leuchte kann über die Fernbedienung programmiert werden, jede Änderung wird optisch quittiert
- Zwei verschiedene Funktionen des Hochfrequenz-Sensors möglich:
On/Off-Funktion auf 100 % Leuchtkraft über Sensor, anschließend 0 % Leuchtkraft
On/Off-Funktion auf 100 % Leuchtkraft über Sensor mit einstellbarer Nachleuchtdauer/-kraft



Fernbedienung zum Einstellen der Sensorfunktionen zwingend notwendig. Bitte separat bestellen (5713)

LEISTUNGS-AUFNAHME	ABMESSUNGEN	NETTO-LICHTSTROM	EFFIZIENZ	LEUCHTDAUER	BRUTTO-VERKAUFS- PREIS	HERSTELLER ARTIKEL-NR.	E-NUMMER
22 W	Ø 300, 62 mm	max. 2.700 lm	max. 124 lm/W	3 h bei 200 lm	CHF 318,70	4932-199120	941007389

SURFACEexit

LEISTUNGS-AUFNAHME	ABMESSUNGEN	NETTO-LICHTSTROM	EFFIZIENZ	LEUCHTDAUER	BRUTTO-VERKAUFS- PREIS	HERSTELLER ARTIKEL-NR.	E-NUMMER
25 W	Ø 300, 62 mm	max. 2.500 lm	max. 100 lm/W	3 h bei 200 lm	CHF 267,50	4933-199120	941384819

* Detaillierte Werte zu Netto-Lichtstrom und Effizienz findest Du in unserem [Online Produktverzeichnis](#) unter der jeweiligen Artikel-Nummer im Beschreibungstext oder unter dem QR Code.

- Schnelle und einfache Montage durch vorbefestigtes Stahlseil an der Montagegrundplatte mit integriertem Kabelsteckanschluss
- Modernes, schlichtes Design mit seitlichem Lichtanteil
- Flexible Kabeleinführung rückseitig und stirnseitig möglich
- Großer Kabelstauraum für bedienerfreundliche Montage
- Spritzwassergeschütztes Design für Feuchtraum- und Innenbereiche
- Diebstahlschutz und Absturzsicherung durch Snap in Abdeckung
- POWERselect Funktion (Art.Nr 6481-099120)
- Austauschbare LED Leuchteinheit

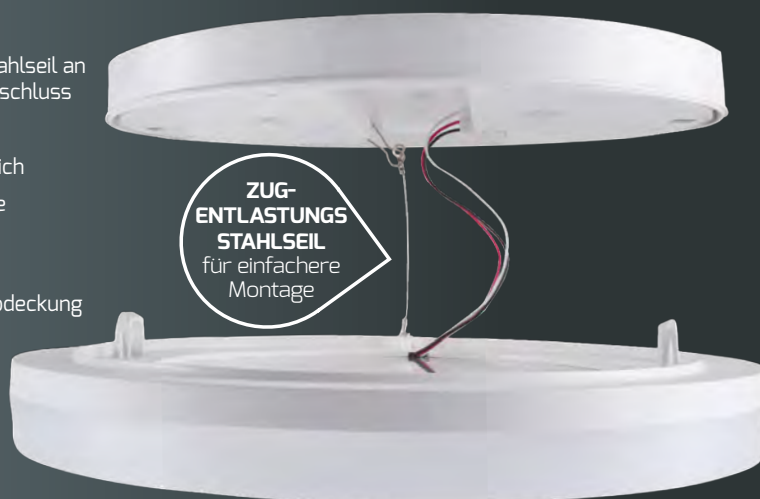

ECOLINE SURFACEeco



GEHÄUSE	Polycarbonat, weiß
ABDECKUNG	Polycarbonat, gefrostet
FARBTEMPERATUR	3.000 K 4.000 K 5.700 K
FARBWIEDERGABEINDEX	Ra > 82
EINGANGSSPANNUNG	186 - 240 V AC/DC
TEMPERATURBEREICH	-20 °C bis +45 °C
NUTZLEBENSDAUER	50.000 h



Zum einfachen Öffnen des Leuchtengehäuses ist im Lieferumfang ein Metallstift enthalten. Durch leichtes Drücken des auf beiden Seiten angebrachten Knopfes, löst sich die Basis vom Leuchtengehäuse.

LEISTUNGS-AUFNAHME	ABMESSUNGEN	NETTO-LICHTSTROM	EFFIZIENZ	BRUTTO-VERKAUFS- PREIS	HERSTELLER ARTIKEL-NR.	E-NUMMER
17 W	Ø 220, 51 mm	max. 1.700 lm	max. 100 lm/W	CHF 76,65	6480-099120	941905569
max. 30 W	Ø 330, 51 mm	max. 3.050 lm*	max 102 lm/W*	CHF 102,25	6481-099120	941905559



* Detaillierte Werte zu Netto-Lichtstrom und Effizienz findest Du in unserem [Online Produktverzeichnis](#) unter der jeweiligen Artikel-Nummer im Beschreibungstext oder unter dem QR Code

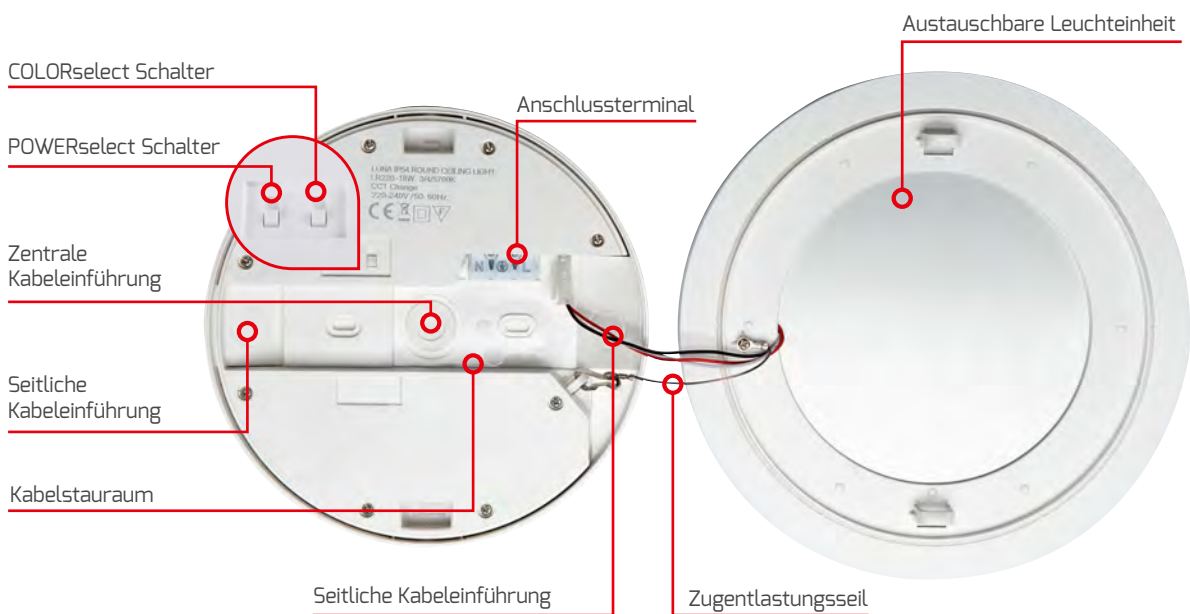

COLORselect ANWENDUNGSBEISPIEL

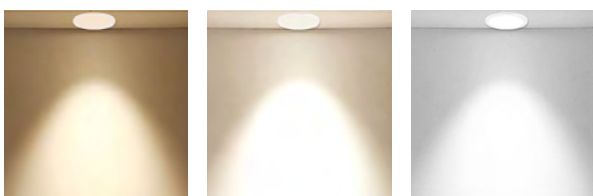

3.000 K

4.000 K

5.700 K

POWERselect ANWENDUNGSBEISPIEL

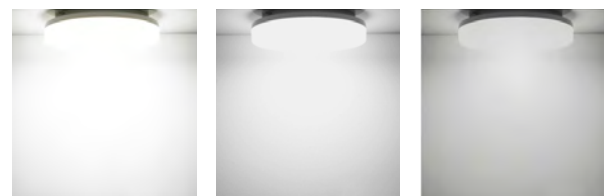

30 W

25 W

18 W

- Acrylglasring mit Microdruck setzt attraktive Lichteffekte
- Abnehmbare Frontabdeckung ermöglicht eine einfache Montage an Decke und Wand
- Flexibel je nach Belieben als Decken- oder Wandleuchte einsetzbar
- COLORselect ermöglicht vielseitigen Einsatz in Hotels, Restaurants, usw.

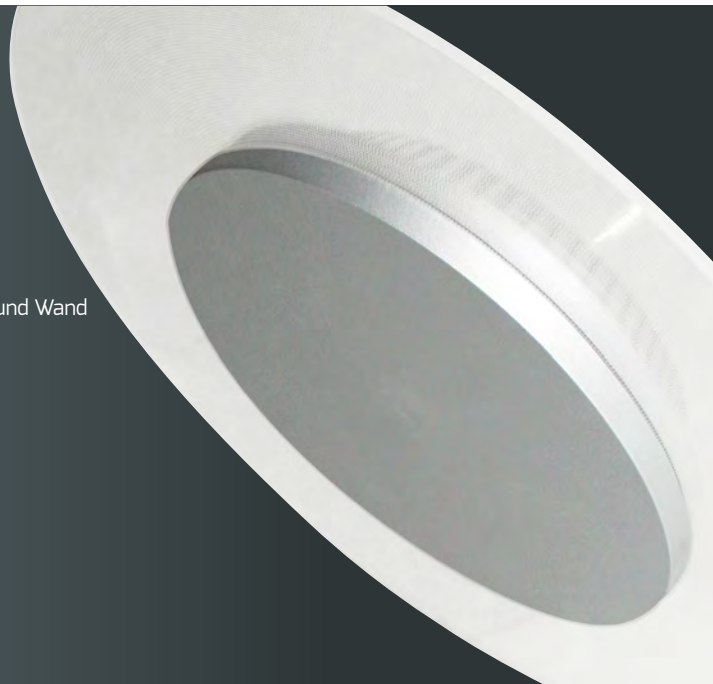

PROLINE MOONBASE®



HERSTELLER ARTIKEL-NR.	5392-099360
E-NUMMER	941005179
ABMESSUNGEN	Ø 370, 46 mm
GEWICHT	1,15 kg
ABDECKUNG	Silber, inklusive
GEHÄUSE	Aluminium + PMMA
FARBTEMPERATUR	3.000 K 3.500 K 4.000 K
FARBWIEDERGABEINDEX	Ra > 82
EINGANGSSPANNUNG	220 - 240 V AC
NETTO-LICHTSTROM	2.160 lm
LEISTUNGS-AUFNAHME	18 W
EFFIZIENZ	120 lm/W
TEMPERATURBEREICH	-20 °C bis +45 °C
NUTZLEBENSDAUER	50.000 h
BRUTTO-VERKAUFSPREIS	CHF 165,10



- Hochwertiges Stahlgehäuse mit modernem Design
- Abgestimmtes Farbkonzept mit einer matt-schwarzen Außenbeschichtung und einer goldenen Innenbeschichtung
- Kompatibel mit den Leuchtenserien GALAXO, SURFACE und LUNA
- Flexibilität durch frei wählbare Decken, Wand- oder Pendelmontage

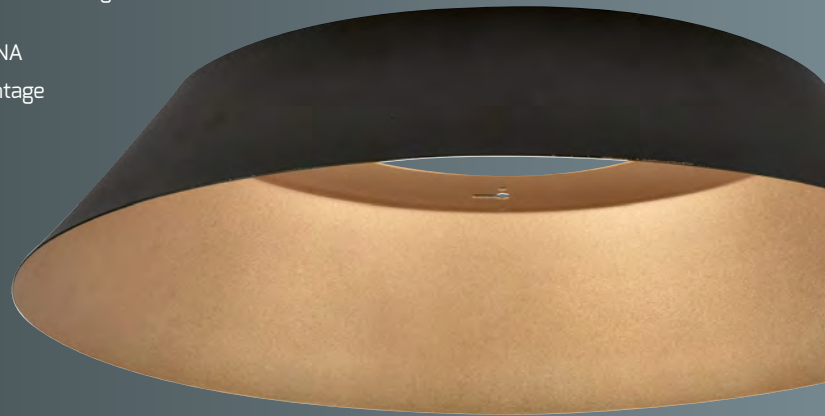

PROLINE DESIGNreflektor

HERSTELLER ARTIKEL-NR.	6497
E-NUMMER	941905579
GEHÄUSE	Stahl, außen: schwarz, innen: golden
ABMESSUNGEN	Außenmaße: Ø 461, 93 mm Innenmaße: Ø 200 mm
GEWICHT	1,1 kg
BRUTTO-VERKAUFSPREIS	CHF 81,80



ZUBEHÖR

PENDELSET SCHWARZ, DECKENBALDACHIN
INKL. 1,60 m KABEL

HERSTELLER ARTIKEL-NR.	6498
E-NUMMER	941905589
BRUTTO-VERKAUFSPREIS	CHF 38,40



PASSEND FÜR AUSGEWÄHLTE MODELLE
DER GALAXO, SURFACE & LUNA SERIE

	HERSTELLER ARTIKEL-NR.
 SURFACE Ø 300 mm	4370-299120
SURFACE^{sensor}	4485-299120
SURFACE^{dali}	4930-199120
SURFACE^{exit}	4933-0FW120
SURFACE^{sensor-exit}	4932-199120

	HERSTELLER ARTIKEL-NR.
 LUNA Ø 300 mm	2347-399120
LUNA^{sensor}	2834-4FW180
LUNA^{exit}	3620-399120
LUNA^{e27-sensor}	4839-0E27

 GALAXO Ø 300 mm	GALAXO	HERSTELLER ARTIKEL-NR. 5440-099120
--	---------------	---



QUERSCHNITT DES DESIGN-REFLEKTORS IN VERBINDUNG MIT ANBAULEUCHTEN LUNA

- Gefrostete Abdeckung sorgt für schattenfreie Lichtverteilung
- Sehr stabile PMMA-Kunststoffabdeckung IK07
- Konstante Lichtleistung durch großflächige Aluminiumkernplatte
- Integrierte Leuchtenanschlussklemmen für Durchverdrahtung geeignet
- Hohe Effizienz von bis zu 139 lm/W

NEU
Bis zu
139 lm/W



PROLINE LUNA



GEHÄUSE	Stahl, weiß
ABDECKUNG	2,2 mm PMMA, gefrostet
FARBTEMPERATUR	3.000 K 4.000 K 5.700 K
FARBWIEDERGABEINDEX	Ra > 82
TEMPERATURBEREICH	-20 °C bis +40 °C 0 °C bis +40 °C (LUNAexit)
NUTZLEBENSDAUER	50.000 h



ZUBEHÖR

NEU
DESIGNreflektor FÜR 300 mm VERSIONEN

HERSTELLER ARTIKEL-NR.	6497
E-NUMMER	941905579
BRUTTO-VERKAUFSPREIS	CHF 81,80



PENDELSET SCHWARZ, DECKENBALDACHIN
INKL. 1,60 m KABEL

HERSTELLER ARTIKEL-NR.	6498
E-NUMMER	941905589
BRUTTO-VERKAUFSPREIS	CHF 38,40



SENSORFUNKTIONEN

- Drei verschiedene Sensorfunktionen möglich
 1. On/Off-Funktion auf 100 % Leuchtkraft über Sensor, anschließend 0 % Leuchtkraft
 2. On/Off-Funktion auf 100 % Leuchtkraft über Sensor mit einstellbarer Nachleuchtdauer
 3. Dauerhafte Grundhelligkeit (20 %) mit zusätzlicher On/Off-Funktion auf 100 % Leuchtkraft über Sensor mit einstellbarer Nachleuchtdauer
- Darüber hinaus sind folgende Werte stufenweise über DIP-Schalter einstellbar:
 - Reichweitenbereich (bis zu 10 m)
 - Tageslichtsensor
 - Leuchtdauer
 - Nachleuchtdauer (keine bis dauerhaft)



Erfassungsbereich des Sensors:
Halbkugelförmig in Leuchtrichtung

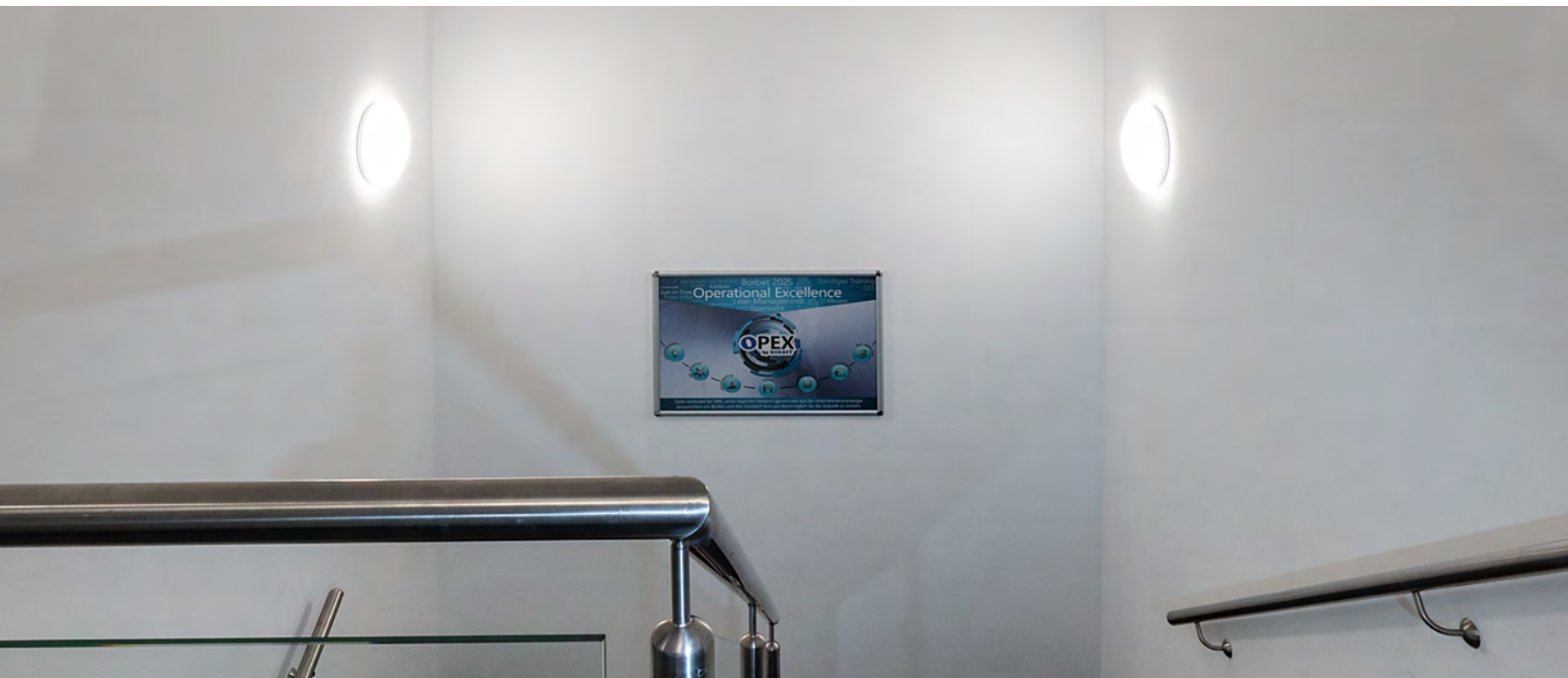

LUNA



EINGANGSSPANNUNG 186 – 240 V AC/DC

LEISTUNGS-AUFNAHME	ABMESSUNGEN	GEWICHT	NETTO-LICHTSTROM	EFFIZIENZ	BRUTTO-VERKAUFS-PREIS	HERSTELLER ARTIKEL-NR.	E-NUMMER
18 W	Ø 330 mm, 95 mm	0,60 kg	max. 2.340 lm	max. 130 lm/W	CHF 95,85	2347-399120	941005029
33 W	Ø 490 mm, 130 mm	1,30 kg	max. 4.580 lm	max. 139 lm/W	CHF 190,70	4617-299120	941005139

LUNAexit



NENNBETRIEBSDAUER 3 h bei 3 W

EINGANGSSPANNUNG 220 – 240 V AC

LEISTUNGS-AUFNAHME	ABMESSUNGEN	GEWICHT	NETTO-LICHTSTROM	EFFIZIENZ	BRUTTO-VERKAUFS-PREIS	HERSTELLER ARTIKEL-NR.	E-NUMMER
18 W	Ø 330 mm, 95 mm	0,70 kg	max. 2.200 lm	max. 122 lm/W	CHF 172,80	3620-399120	941004949
33 W	Ø 490 mm, 130 mm	1,40 kg	max. 4.580 lm	max. 139 lm/W	CHF 254,70	4618-299120	941005099

LUNAsensor



SENSOR Radar (Korridorfunktion)

EINGANGSSPANNUNG 220 – 240 V AC

- Optimierter, innenliegender Sensor mit Korridorfunktion und Tageslichterkennung

LEISTUNGS-AUFNAHME	ABMESSUNGEN	GEWICHT	NETTO-LICHTSTROM	EFFIZIENZ	BRUTTO-VERKAUFS-PREIS	HERSTELLER ARTIKEL-NR.	E-NUMMER
18 W	Ø 330 mm, 95 mm	0,60 kg	max. 2.340 lm	max. 130 lm/W	CHF 147,20	2834-4FW180	941005019

- Integrierter Sensor mit On/Off-Funktion und Tageslichterkennung

LEISTUNGS-AUFNAHME	ABMESSUNGEN	GEWICHT	NETTO-LICHTSTROM	EFFIZIENZ	BRUTTO-VERKAUFS-PREIS	HERSTELLER ARTIKEL-NR.	E-NUMMER
33 W	Ø 490 mm, 130 mm	1,30 kg	max. 4.580 lm	max. 139 lm/W	CHF 254,70	5330-299120	941004859

- Anbauleuchte in zeitlosem Design
- Gefrostete Abdeckung sorgt für eine schattenfreie Lichtverteilung
- PIR-Sensor mit einem Erfassungsbereich von 6 Metern
- COLORselect Funktion ermöglicht 3 verschiedene Lichtfarben
- LUX-Wert und Zeit direkt einstellbar am Sensor



ECOLINE LUNAsensor-eco

HERSTELLER	6676-099120
ARTIKEL-NR.	
E-NUMMER	941014709
GEHÄUSE	Aluminium, weiß, ähnlich RAL9016
ABDECKUNG	Kunststoff, transparent gefrostet
ABMESSUNGEN	Ø 290 mm, 60 mm
SENSOR	PIR-Sensor, Erfassungsbereich 6 m
FARBTEMPERATUR	3.000 K 4.000 K 6.000 K
FARBWIEDERGABEINDEX	Ra > 82
EINGANGSSPANNUNG	220 – 240 V AC
NETTO-LICHTSTROM	2.360 lm
LEISTUNGS-AUFNAHME	20 W
EFFIZIENZ	118 lm/W
TEMPERATURBEREICH	-20 °C bis +40 °C
NUTZLEBENSDAUER	25.000 h
BRUTTO-VERKAUFSPREIS	CHF 83,05

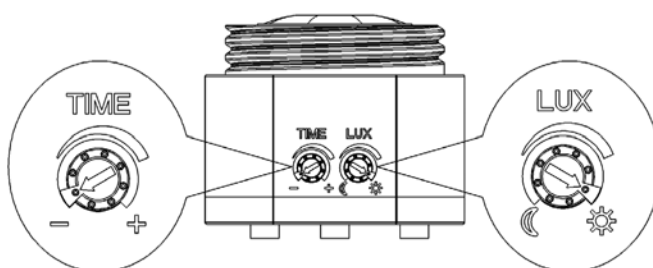

Direkte Einstellmöglichkeit von Leuchtdauer und Lux-basierter Leuchtstartautomatik ermöglicht eine flexible und effiziente Lichtsteuerung.

TIME Schalter Funktionalität

- ⊖ = 10 Sekunden Leuchtdauer
- ⊕ = 3 Minuten Leuchtdauer

LUX Schalter Funktionalität

- ☾ = 3 LUX Umgebungslicht
- ⚙ = 2000 LUX Umgebungslicht

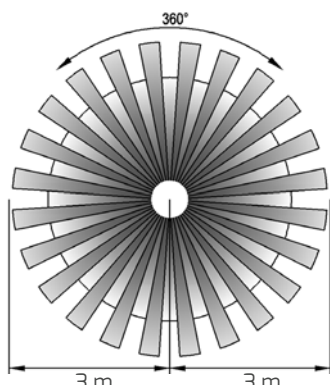

Sensor-Erfassungsbereich: max. 6 m



- Gefrostete Abdeckung sorgt für schattenfreie Lichtverteilung
- PMMA-Kunststoffabdeckung
- Gute Kühlung durch Aluminiumkernplatte
- Integrierter Leuchtenanschluss mit Schnellanschlussklemme



ECOLINE LUNAbasic

GEHÄUSE	Stahl, weiß
ABDECKUNG	PMMA, gefrostet
FARBWIEDERGABEINDEX	Ra > 82
EINGANGSSPANNUNG	220 – 240 V AC
TEMPERATURBEREICH	-20 °C bis +35 °C
NUTZLEBENSDAUER	30.000 h



PRODUKTVIDEO



Erfassungsbereich des Sensors:
Halbkugelförmig in Leuchtrichtung,
4 – 6 m



	FARB-TEMPERATUR	GEWICHT	NETTO-LICHTSTROM	EFFIZIENZ	BRUTTO-VERKAUFS- PREIS	HERSTELLER ARTIKEL-NR.	E-NUMMER
12 W Ø 260, 90 mm	3.000 K	0,34 kg	max. 700 lm	58 lm/W	CHF 38,40	5051-030180	941003759
	4.000 K						941003769

	FARB-TEMPERATUR	GEWICHT	NETTO-LICHTSTROM	EFFIZIENZ	BRUTTO-VERKAUFS- PREIS	HERSTELLER ARTIKEL-NR.	E-NUMMER
18 W Ø 330, 100 mm	3.000 K	0,45 kg	max. 1.260 lm	70 lm/W	CHF 47,25	5053-030180	941003789
	4.000 K						941003779



LUNAbasic-sensor

- Integrierter Sensor mit On/Off-Funktion und Tageslichterkennung
On/Off-Funktion auf 100 % Leuchtkraft über Sensor, anschließend 0 % Leuchtkraft

	FARB-TEMPERATUR	GEWICHT	NETTO-LICHTSTROM	EFFIZIENZ	BRUTTO-VERKAUFS- PREIS	HERSTELLER ARTIKEL-NR.	E-NUMMER
18 W Ø 330, 100 mm	4.000 K	0,5 kg	max. 1.260 lm	70 lm/W	CHF 74,10	5055-040180	941003799

- Gefrostete Abdeckung sorgt für schattenfreie Lichtverteilung
- Sehr stabile PMMA-Kunststoffabdeckung IK07
- Konstante Lichtleistung durch großflächige Aluminiumkernplatte
- Integrierter Leuchtenanschluss mit Schnellanschlussklemme
- Mit Leuchtcorona (indirekte Beleuchtung)



PROLINE LUNAsilver



GEHÄUSE	Stahl, weiß + Aluminiumring
ABDECKUNG	PMMA, gefrostet
FARBTEMPERATUR	3.000 K 4.000 K 5.700 K
FARBWIEDERGABEINDEX	Ra > 82
TEMPERATURBEREICH	-20 °C bis +40 °C 0 °C bis +40 °C (LUNAsilver-exit)
NUTZLEBENSDAUER	50.000 h



PRODUKT VIDEO

SENSORFUNKTIONEN

- Sensor mit Korridorfunktion:
(Bei ON/OFF Sensor nur Sensorfunktion Punkt 1 verfügbar)
 1. On/Off-Funktion auf 100 % Leuchtkraft über Sensor, anschließend 0 % Leuchtkraft
 2. On/Off-Funktion auf 100 % Leuchtkraft über Sensor mit einstellbarer Nachleuchtdauer
 3. Dauerhafte Grundhelligkeit (20 %) mit zusätzlicher On/Off-Funktion auf 100% Leuchtkraft über Sensor mit einstellbarer Nachleuchtdauer
- Darüberhinaus sind folgende Werte stufenweise über DIP-Schalter einstellbar:
 - Reichweitenbereich (bis zu 10 m)
 - Tageslichtsensor
 - Leuchtdauer
 - Nachleuchtdauer (keine bis dauerhaft)
- Erfassungsbereich des Sensors:
Halbkugelförmig in Leuchtrichtung





LUNAsilver



EINGANGSSPANNUNG 186 – 240 V AC/DC



LEISTUNGS-AUFNAHME	ABMESSUNGEN	GEWICHT	NETTO-LICHTSTROM	EFFIZIENZ	BRUTTO-VERKAUFS-Preis	HERSTELLER ARTIKEL-NR.	E-NUMMER
18 W	Ø 330 mm, 100 mm	0,70 kg	max. 2.020 lm	max. 112 lm/W	CHF 108,65	3372-399120	941003969
36 W	Ø 490 mm, 115 mm	1,47 kg	max. 3.500 lm	max. 97 lm/W	CHF 203,50	3670-499160	941003999



LUNAsilver-exit



NENNBETRIEBSDAUER 3 h bei 3 W
EINGANGSSPANNUNG 220 – 240 V AC

LEISTUNGS-AUFNAHME	ABMESSUNGEN	GEWICHT	NETTO-LICHTSTROM	EFFIZIENZ	BRUTTO-VERKAUFS-Preis	HERSTELLER ARTIKEL-NR.	E-NUMMER
33 W	Ø 490 mm, 115 mm	1,5 kg	max. 3.730 lm	max. 113 lm/W	CHF 280,30	3671-499120	941003989

LUNAsilver-sensor



SENSOR Radar (Korridorfunktion)
EINGANGSSPANNUNG 220 – 240 V AC

- Optimierter, innenliegender Sensor mit Korridorfunktion und Tageslichterkennung



LEISTUNGS-AUFNAHME	ABMESSUNGEN	GEWICHT	NETTO-LICHTSTROM	EFFIZIENZ	BRUTTO-VERKAUFS-Preis	HERSTELLER ARTIKEL-NR.	E-NUMMER
18 W	Ø 330 mm, 100 mm	0,66 kg	max. 2.020 lm	max. 112 lm/W	CHF 160,00	3374-4FW160	941004659

- Integrierter Sensor mit On/Off-Funktion und Tageslichterkennung



LEISTUNGS-AUFNAHME	ABMESSUNGEN	GEWICHT	NETTO-LICHTSTROM	EFFIZIENZ	BRUTTO-VERKAUFS-Preis	HERSTELLER ARTIKEL-NR.	E-NUMMER
36 W	Ø 490 mm, 115 mm	1,5 kg	max. 3.200 lm	max. 89 lm/W	CHF 262,40	4833-0FW160	941002519

- Innovative Leuchtentechnik für viele unterschiedliche Anwendungsszenarien z.B. Altenheime, Parkhäuser, Krankenhäuser, Supermärkte, Hotels uvm.
- Leuchte mit drei unabhängigen Lichtschaltkreisen (20 W - 20 W - 4,9 W)
- Lichtschaltkreise sind flexibel miteinander kombinierbar
- Jeder Kreis kann auf drei unterschiedliche Farbtemperaturen eingestellt werden - viele verschiedene Lichtszenarien möglich
- Sparsamer 4.9W Kreis für Ambient- oder Notlicht
- Erweiterter Funktionsumfang durch optionales Zubehör: z.B. Sensor, Umschaltweiche oder Notstromakkukit
- Nachhaltiges, reparaturfähiges Produktdesign
- Sensor & Notstromakkukit können durch die beiliegenden Schrauben ganz einfach montiert werden

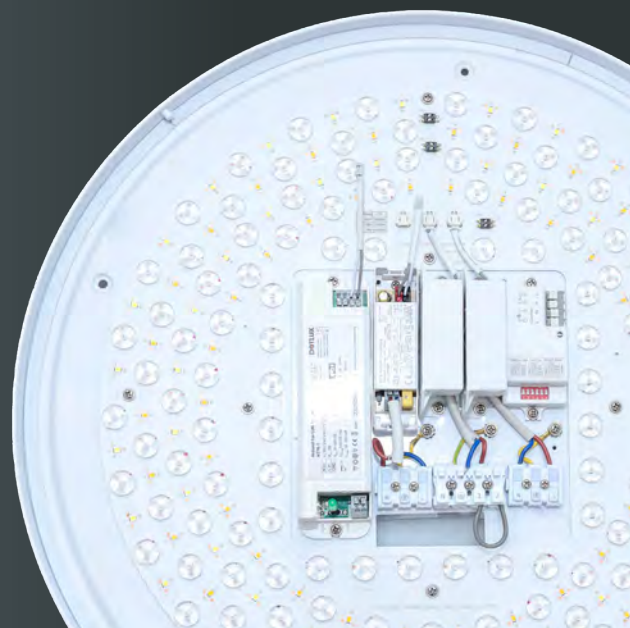

PROLINE LUNApioneer

GEHÄUSE	Stahl, weiß
ABDECKUNG	2,2 mm PMMA, gefrostet
FARBTEMPERATUR	3.000 K 4.000 K 5.700 K (für jeden Lichtkreis separat einstellbar)
FARBWIEDERGABEINDEX	Ra > 82
EINGANGSSPANNUNG	186 – 240 V AC/DC
TEMPERATURBEREICH	-20 °C bis +40 °C
NUTZLEBENSDAUER	50.000 h



PRODUKT VIDEO

ANWENDUNGSBEISPIELE

- LUMEN-CONTROL**
5 Lichtleistungen bis zu maximal 44,9 W in Stufenschaltung einstellbar
- COLOR-SELECT**
Lichtfarbe über Taster einschaltbar
- MIX AND MATCH**
Kombinieren Sie z.B. Variante 1 und 2 oder 1 und 4
- STANDARD + AKKU-KIT**
Verbinden Sie die Standardfunktion der Leuchte mit der integrierten Notlichtfunktion
Viele weitere Kombinationen und Anwendungen sind möglich.



ZUBEHÖR

BEWEGUNGSSENSOR (RADAR)

HERSTELLER ARTIKEL-NR. 3728-1

E-NUMMER 535948000

BRUTTO-VERKAUFSPREIS CHF 44,65



NOTSTROM-AKKU-KIT MIT SELBSTTEST-FUNKTION, LI-ION AKKU

HERSTELLER ARTIKEL-NR. 4376-1

E-NUMMER 941919129

NOTLICHT

- 3 h bei 20 W- Kreis
- 8 h bei 4,9 W - Kreis

BRUTTO-VERKAUFSPREIS CHF 70,25



NOTSTROM-UMSCHALTWEICHE

HERSTELLER ARTIKEL-NR. 4189

E-NUMMER 941904619

BRUTTO-VERKAUFSPREIS CHF 89,45



UMSCHALTWEICHE MIT ÜBERWACHUNGSBAUSTEIN GESSLER/SIBELON

HERSTELLER ARTIKEL-NR. 4335

E-NUMMER 941006139

BRUTTO-VERKAUFSPREIS CHF 139,50





LUNApioneer

20 W

+20 W + 4,9 W

ABMESSUNGEN

Ø 490 mm, 130 mm

GEWICHT

1,53 kg

NETTO-LICHTSTROM

max. 4.950 lm

EFFIZIENZ

max. 110 lm/W

**BRUTTO-VERKAUFS-
PREIS**

CHF 318,70

**HERSTELLER
ARTIKEL-NR.**

4512-199120

E-NUMMER

941301949



LUNAsilver-pioneer

20 W

+20 W + 4,9 W

ABMESSUNGEN

Ø 490 mm, 120 mm

GEWICHT

1,75 kg

NETTO-LICHTSTROM

max. 3.610 lm

EFFIZIENZ

max. 80 lm/W

**BRUTTO-VERKAUFS-
PREIS**

CHF 331,50

**HERSTELLER
ARTIKEL-NR.**

4338-399120

E-NUMMER

941301949

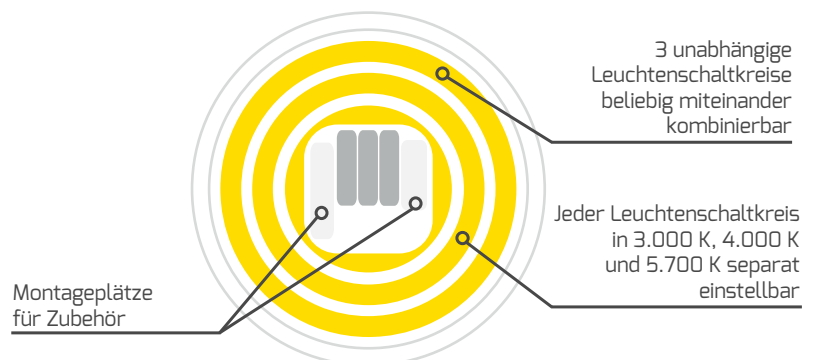

- Klassisches Design mit stabiler PMMA-Kunststoffabdeckung
- Montage auf vorhandenen Bohrlöchern möglich (Zwei- oder Dreilochbefestigung von 100 bis 220 mm Lochabstand / Ø) durch Universallochung mit Längsschlitzen auf der Grundplatte. Zusätzliche 3-Loch-Montage mit Schlüssellochern Ø 260 mm
- Ab Werk mit steckbarer E27-Fassung bestückt, welche dann nahezu Werkzeuglos (2 Schrauben) durch eine leistungsstärkere QUICK-FIX-Leuchte ersetzt werden kann.
- Kompatibel mit E27-Leuchtmitteln und Anschlussstecker für QUICK-FIXplus bis 24 W

LEUCHTMITTEL
AUSTAUSCHBAR



PROLINE LUNAe27

HERSTELLER ARTIKEL-NR.	4837-0E27
E-NUMMER	920000019
GEHÄUSE	Stahl, weiß
ABDECKUNG	PMMA, gefrostet
ABMESSUNGEN	Ø 330, 95 mm
SOCKEL	E27 nur LED max. 12 W
BRUTTO-VERKAUFSPREIS	CHF 42,10



PRODUKT VIDEO

PROLINE LUNAe27-sensor

- Integrierter Sensor mit On/Off-Funktion und Tageslichterkennung
- folgende Werte sind stufenweise einstellbar:
 - Reichweitenbereich (bis zu 6m)
 - Tageslichtsensor
 - Leuchtdauer

HERSTELLER ARTIKEL-NR.	4839-0E27
E-NUMMER	920000029
GEHÄUSE	Stahl, weiß
ABDECKUNG	PMMA, gefrostet
ABMESSUNGEN	Ø 330, 95 mm
SENSOR	Bewegungssensor
SOCKEL	E27 nur LED max. 12 W
BRUTTO-VERKAUFSPREIS	CHF 72,85



ZUBEHÖR

NEU

DESIGNreflektor FÜR 300 mm VERSIONEN

HERSTELLER ARTIKEL-NR.	6497
E-NUMMER	941905579
BRUTTO-VERKAUFSPREIS	CHF 81,80



PENDELSET SCHWARZ, DECKENBALDACHIN INKL. 1,60 m KABEL

HERSTELLER ARTIKEL-NR.	6498
E-NUMMER	941905589
BRUTTO-VERKAUFSPREIS	CHF 38,40



E27-Fassung vorverdrahtet

Stecker für QUICK-FIX

Sensor-Leuchte bei LUNAe27-sensor

Zwei Kabelauslässe

Vorhandene Befestigungslöcher einfach wiederverwenden

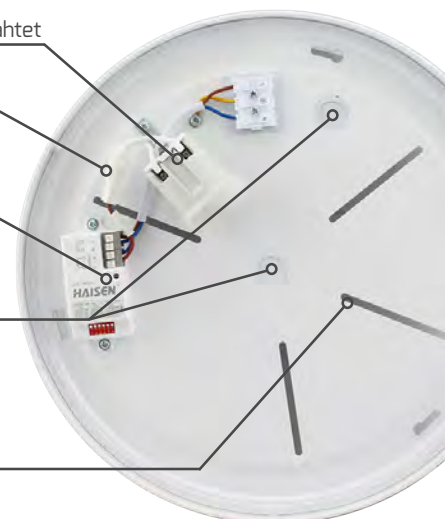

LEUCHTMITTEL
AUSTAUSCHBAR

- Flaches, modernes Design mit stabiler PMMA-Kunststoffabdeckung
- Montage auf vorhandenen Bohrlöchern möglich (Zwei- oder Dreilochbefestigung von 100 bis 220 mm Lochabstand / Ø) durch Universalbohrung mit Längsschlitz auf der Grundplatte. Zusätzliche 3-Loch-Montage mit Schlüssellochern Ø 260 mm
- Ab Werk mit steckbarer E27- Fassung bestückt, welche dann nahezu werkzeuglos (2 Schrauben) durch eine leistungsstärkere QUICK-FIX-Leuchte ersetzt werden kann
- Kompatibel mit E27-Leuchtmitteln und Anschlussstecker für QUICK-FIXplus bis 24 W



PROLINE SURFACEe27

HERSTELLER ARTIKEL-NR.	4979-0E27
E-NUMMER	920000039
GEHÄUSE	Stahl, weiß
ABDECKUNG	PMMA, gefrostet
ABMESSUNGEN	Ø 350, 80 mm
SOCKEL	E27 nur LED max. 12 W
BRUTTO-VERKAUFSPREIS	CHF 42,10



QUICK-FIX LED LEUCHTENEMPFEHLUNG
LUNAe27/-sensor UND **SURFACEe27**



	QUICK-FIXplus	QUICK-FIXplus
HERSTELLER ARTIKEL-NR.	3376-130170	3378-130170
E-NUMMER	941801559	941801549
FARBTEMPERATUR	3.000 K	3.000 K
NETTO-LICHTSTROM	1.120 lm	1.900 lm
LEISTUNGS-AUFNAHME	8 W	16 W
BRUTTO-VERKAUFSPREIS	CHF 33,25	CHF 43,40



Reduzierte Wartungskosten durch das gebrauchsmustergeschützte Stecksystem und passend für viele Einsatzorte dank variabler Bestückung mit QUICK-FIX Leuchten.

Weitere Varianten der QUICK-FIX LED-Leuchten findest Du in der Kategorie SANIERUNGSLUCHTEN.

- Eine Artikelnummer - drei Lichtfarben durch COLORselect einstellbar
- Einstellbare Leistung: 15 W, 20 W oder 25 W wählbar
- Ideal für Büroarbeitsplätze, da UGR-Wert < 19
- Grundplatte EASYbase mit montagefreundlichem Bajonettverschluss
- Werkzeuglose Schnellanschlussklemme (durchverdrahtbar mit integrierter Zugentlastung)
- Spritzwassergeschütztes Gehäusedesign (IP54 frontseitig)



PROLINE CIRCLEugr-top



ABMESSUNGEN	Ø 210, 128 mm
FARBTEMPERATUR	3.000 K 4.000 K 5.700 K
FARBWIEDERGABEINDEX	Ra > 82
EINGANGSSPANNUNG	186 – 240 V AC/DC
NETTO-LICHTSTROM	max. 2.890 lm*
LEISTUNGS-AUFNAHME	max. 25 W
EFFIZIENZ	max. 116 lm/W*
TEMPERATURBEREICH	-20 °C bis +45 °C
NUTZLEBENSDAUER	50.000 h



FARBE

weiß, ähnlich RAL 9003
schwarz, ähnlich RAL 9005

**BRUTTO-
VERKAUFS-
PREIS**

CHF 185,60

**HERSTELLER
ARTIKEL-NR. E-NUMMER**

4365-0FW090 941001909
4366-0FW090 941001919



CIRCLEugr Einbaustrahler im gleichen Design erhältlich (siehe Inhaltsverzeichnis).

* Detaillierte Werte zu Netto-Lichtstrom und Effizienz findest Du in unserem **Online Produktverzeichnis** unter der jeweiligen Artikel-Nummer im Beschreibungstext oder unter dem QR Code



- Robuste Backlighttechnologie mit Aluminiumkernplatte
- Klares, schlichtes Design
- Integriertes Netzteil erleichtert die Montage



ECOLINE TOP

FARBE	weiß, ähnlich RAL 9003
FARBWIEDERGABEINDEX	Ra > 82
EINGANGSSPANNUNG	220 - 240 V AC
LEISTUNGS-AUFNAHME	18 W
NETTO-LICHTSTROM	1.620 lm
EFFIZIENZ	90 lm/W
TEMPERATURBEREICH	-20 °C bis +40 °C
NUTZLEBENSDAUER	20.000 h



PRODUKT VIDEO



TOPround
Ø 225 mm, 35 mm

FARB-TEMPERATUR	BRUTTO-VERKAUFSPREIS	HERSTELLER ARTIKEL-NR.	E-NUMMER
3.000 K	CHF 35,85	2528-130120	941003839
4.000 K		2528-140120	941003849



TOPsquare
225 x 225 x 35 mm

FARB-TEMPERATUR	BRUTTO-VERKAUFSPREIS	HERSTELLER ARTIKEL-NR.	E-NUMMER
3.000 K	CHF 35,85	2529-130120	941003859
4.000 K		2529-140120	941003869

- Flexibel nach Ihrer Wunschkombination gestalten: Bestellen Sie Fassung und Leuchtmittel separat
- Inkl. Anschlusskabel für GU10 Leuchtmittel
- Schnelle Installation durch Schnellanschlussklemme

LEUCHT-
MITTEL
TAUSCHBAR



PROLINE TOPgu10

ABMESSUNGEN	Ø 80 mm, 84 mm
SCHWENKBAR	30°
SOCKEL	GU10



PRODUKT VIDEO



30° schwenkbar

GEHÄUSE	BRUTTO- VERKAUFS- PREIS	HERSTELLER ARTIKEL-NR.	E-NUMMER
Aluminium, weiß	CHF 29,45	4855	920000009
Aluminium, schwarz		4884	920000049

ZUBEHÖR

DREHDIMMER 5 – 100 W PHASENABSCHNITT
EINSTELLBARE MIN. HELLIGKEIT

HERSTELLER ARTIKEL-NR.	5180
E-NUMMER	941999949
BRUTTO-VERKAUFSPREIS	CHF 49,80



ABDECKRAHMEN DREHDIMMER

HERSTELLER ARTIKEL-NR.	5214
E-NUMMER	941919489
BRUTTO-VERKAUFSPREIS	CHF 12,80



DALI-PHASENABSCHNITTSDIMMER
MAX. 200 W

HERSTELLER ARTIKEL-NR.	5425-1
E-NUMMER	919100009
BRUTTO-VERKAUFSPREIS	CHF 102,25



- Individuelles Design dank wechselbarem Zierring und unterschiedlich kombinierbaren Abhängesets
- Natürliches Farbempfinden durch extra hohen CRI-Wert > 92
- Auswechselbare Hochleistungsreflektoren als Zubehör bestellbar
- Hochwertiges Aluminiumgehäuse mit Pulverbeschichtung
- Einfache Aufbaumontage mit Bajonettverschluss



PROLINE SLIMvario



ABMESSUNGEN	Ø 80, 160 mm
STANDARDREFLEKTOR	36°, inklusive
FARBTEMPERATUR	3.000 K
NETTO-LICHTSTROM	1.800 lm
EFFIZIENZ	100 lm/W
FARBWIEDERGABEINDEX	Ra > 92
EINGANGSSPANNUNG	220 - 240 V AC
LEISTUNGS-AUFNAHME	18 W
TEMPERATURBEREICH	-20 °C bis +45 °C
NUTZLEBENSDAUER	40.000 h



ANBAUVARIANTE

schwarz ähnlich RAL 9005		ZIERRING schwarz	BRUTTO-VERKAUFS- PREIS	HERSTELLER ARTIKEL-NR.	E-NUMMER
	CHF 139,50		4355-030036	941002079	

weiß ähnlich RAL 9003		ZIERRING weiß	BRUTTO-VERKAUFS- PREIS	HERSTELLER ARTIKEL-NR.	E-NUMMER
	CHF 139,50		4356-030036	941002089	

Standardlieferung als Aufbauleuchte - ohne Abhängeset (seperat bestellbar)



ZUBEHÖR

3-PHASEN ADAPTER



FARBE	BRUTTO- VERKAUFS- PREIS	HERSTELLER ARTIKEL-NR.	E-NR.
schwarz	CHF 30,70	4473-S	941919169
weiß	CHF 30,70	4473	941904649

DALI-PHASENABSCHNITTSDIMMER
MAX. 200 W

HERSTELLER ARTIKEL-NR.	5425-1
E-NUMMER	919100009



BRUTTO-VERKAUFSPREIS CHF 102,25



MIX AND MATCH

Beide Leuchten können mit folgendem Zubehör zusammengestellt werden. Bitte separat bestellen!



Abhängeset	FARBE	BRUTTO- VERKAUFS- PREIS	HERSTELLER ARTIKEL-NR.	E-NUMMER
	schwarz	CHF 32,00	4363	941900629
weiß	4364		941900639	

Kabellänge 1,5 m



Reflektor	ABSTRAHL- WINKEL	BRUTTO- VERKAUFS- PREIS	HERSTELLER ARTIKEL-NR.	E-NUMMER
	15°	CHF 12,80	4357-15	941900999
24°	4357-24		941901669	

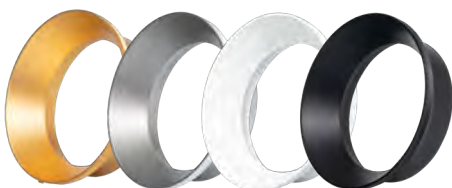

Zierringe	FARBE	BRUTTO- VERKAUFS- PREIS	HERSTELLER ARTIKEL-NR.	E-NUMMER
	gold	CHF 11,50	4359	941900879
silber	4360		941900889	
weiß	4361		941900899	
schwarz	4362		941900919	

Ø 78, 24 mm

- Hochwertiges, pulverbeschichtetes und optisch ansprechendes Metallgehäuse ohne sichtbare Schrauben
- Einfachste Montage mit speziell entwickelter Grundplatte mit vormontiertem Netzteil
- Werkzeuglose SLIDE-IN-Arretierung mit Federstahlclip
- Schwebende Montage (10 mm) durch mitgelieferte Abstandshalter möglich
- Schnellanschlussklemme mit Durchverdrahtungsmöglichkeit
- Langlebiger Aufbau durch vergilbungsfreie PMMA Lichtleitertechnik sorgt für farbstabile Lichtleistung
- Eine Artikelnummer - drei Lichtfarben durch COLORselect einstellbar
- Geeignet für HCL (HCL-Netzteil und Steuerung notwendig)
- Für Wand- und Deckenmontage geeignet

NEU: KEINE SICHTBAREN SCHRAUBEN NACH DER MONTAGE



PROLINE PANELbig-ugr



ABDECKUNG	mikroprismatisch / gefrostet
FARBTEMPERATUR	3.000 K 4.000 K 5.700 K
FARBWIEDERGABEINDEX	CRI > 82
EINGANGSSPANNUNG	186 – 240 AC / DC
TEMPERATURBEREICH	-20 °C bis +40 °C
NUTZLEBENSDAUER	50.000 h



Förderfähigkeit abhängig von Version



PRODUKT VIDEO

NETZTEIL INKLUSIVE

Das PANELbig-ugr wird ab Werk immer mit einem nicht dimmbaren Netzteil ausgeliefert, jedoch kann dies gegen ein dimmbares Netzteil getauscht werden. HCL-Netzteile findest Du in der Rubrik HCL. Weitere Netzteile sind auf Anfrage erhältlich.

	ABMESSUNGEN	NETTO-LICHTSTROM	EFFIZIENZ	UGR	MAX. LED-BETRIEBSSTROM	BRUTTO-VERKAUFSPREIS	HERSTELLER ARTIKEL-NR.	E-NUMMER
21 W 300 mm	295 × 295 × 43 mm	max. 2.350 lm	max. 112 lm/W	<21	600 mA	CHF 165,10	5792-099090	941100099

	ABMESSUNGEN	NETTO-LICHTSTROM	EFFIZIENZ	UGR	MAX. LED-BETRIEBSSTROM	BRUTTO-VERKAUFSPREIS	HERSTELLER ARTIKEL-NR.	E-NUMMER
24 W 400 mm	395 × 395 × 43 mm	max. 2.950 lm	max. 123 lm/W	<19	800 mA	CHF 216,30	5793-099090	941100049

	ABMESSUNGEN	NETTO-LICHTSTROM	EFFIZIENZ	UGR	MAX. LED-BETRIEBSSTROM	BRUTTO-VERKAUFSPREIS	HERSTELLER ARTIKEL-NR.	E-NUMMER
30 W 600 mm	595 × 595 × 43 mm	max. 3.650 lm	max. 122 lm/W	<19	800 mA	CHF 254,70	5794-099090	941100029



34 W	ABMESSUNGEN	NETTO-LICHTSTROM	EFFIZIENZ	UGR	MAX. LED-BETRIEBS-STROM	BRUTTO-VERKAUFS- PREIS	HERSTELLER ARTIKEL-NR.	E-NUMMER
1.200 mm	1.195 × 295 × 43 mm	max. 4.300 lm	max. 126 lm/W	<19	1.050 mA	CHF 318,70	5795-099090	941100079



38 W	ABMESSUNGEN	NETTO-LICHTSTROM	EFFIZIENZ	UGR	MAX. LED-BETRIEBS-STROM	BRUTTO-VERKAUFS- PREIS	HERSTELLER ARTIKEL-NR.	E-NUMMER
1.500 mm	1.495 × 295 × 43 mm	max. 4.750 lm	max. 125 lm/W	<19	1.050 mA	CHF 382,70	5796-099090	941100089



Schwebende Montage mit montiertem Abstandshalter



Ohne Abstandshalter

OPTIONALE DIMMBARE NETZTEILE ZU ALLEN **PANELbig-ugr**

	LEISTUNG LEUCHE INKL. NETZTEIL	KONSTANTSTROM	ABMESSUNGEN	ZENTRAL- BATTERIE	BRUTTO- VERKAUFS- PREIS	HERSTELLER ARTIKEL-NR.	E-NUMMER
PHASENAB-/ ANSCHNITT	20 – 30 W	500 – 700 mA*	138 × 44 × 30 mm	nicht geeignet	CHF 39,55	3138-1	941934309
	30 – 40 W	700 – 1.050 mA*	173 × 44 × 30 mm	nicht geeignet	CHF 53,65	4258-1	941934319
	max. 26 W	450 – 600 mA*	115 × 45 × 29 mm	nicht geeignet	CHF 39,55	5390	941010599
1 – 10 V	max. 45 W	900 – 1.050 mA*	180 × 40 × 30 mm	geeignet	CHF 49,80	5391	941010579
DALI-2 / PUSH	15 – 44 W	300 – 1.050 mA*	170 × 65 × 30 mm	geeignet	CHF 76,65	5068-1	941934549
KNX / PUSH	15 – 45 W	350 – 1.050 mA*	124 × 82 × 23 mm	geeignet	CHF 127,85	5030-1	941934289
ZIGBEE	(nicht HCL) 12 – 45 W	300 – 1.050 mA*	147 × 44 × 30 mm	geeignet	CHF 134,40	5039	941934149
CASAMBI	(1-Kanal) 12 – 45 W	300 – 1.050 mA*	147 × 44 × 30 mm	geeignet	CHF 160,00	4989	919391469
	18 W	500 mA*	215 × 70 × 31 mm	geeignet	CHF 254,70	4941-500	919391459
CASAMBI	 27 W	700 mA*	215 × 70 × 31 mm	geeignet	CHF 254,70	4941-700	919391449
	40 W	950 mA*	215 × 70 × 31 mm	geeignet	CHF 254,70	4941-950	919391439

ACHTUNG:

Um COLORselect auch mit den optionalen, dimmbaren Netzteilen verwenden zu können, bis auf CASAMBI-HCL (4941-XXX), wird folgender Artikel benötigt:

HERSTELLER ARTIKEL-NR. 4860-SCHALTER

E-NUMMER 941905509

**BRUTTO-VERKAUFS-
PREIS** CHF 5,10



Weitere, HCL-fähige Netzteile findest Du in der Rubrik **PANELE - HCL**

* Achte bei der Netzteilwahl immer auf den maximalen Strom der Leuchte in mA. Der eingestellte Strom darf den maximalen Betriebsstrom der Leuchte nicht überschreiten!

- Austauschbare LED-Module mit schraublosem Schnellverschluss
- Massives, pulverbeschichtetes Metallgehäuse
- Auch als Pendelleuchte einsetzbar
- Kabeleinführung an beiden Stirnseiten
- Größeres Gehäuse überdeckt ausgetauschte Leuchten und erspart ggf. Malerarbeiten
- Anschluss über Leuchtenklemme
- Stromsparend dank POWERselect (38/43/46/50 W)

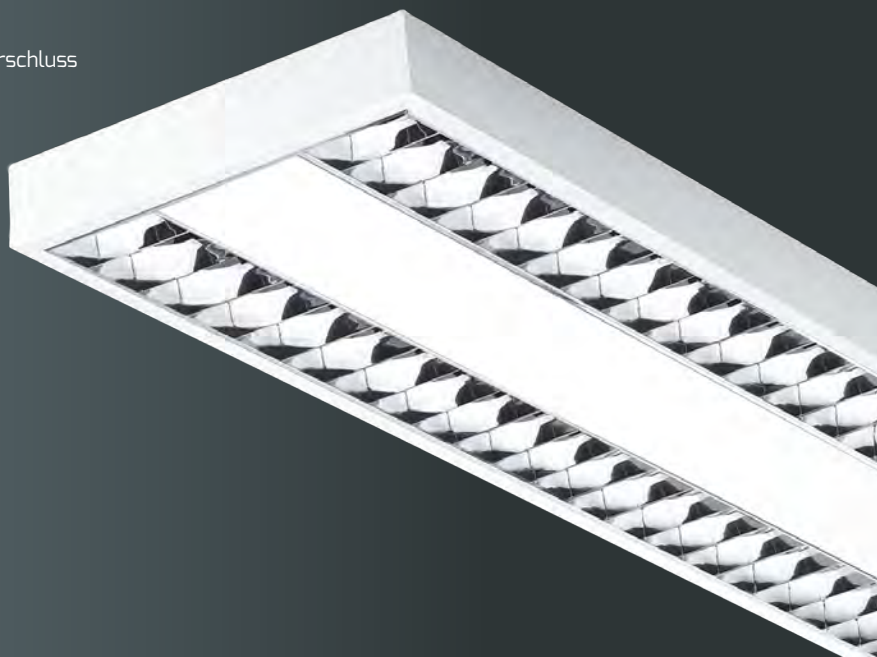

PROLINE GRIDlong



ABDECKUNG	Raster
FARBTEMPERATUR	4.000 K
FARBWIEDERGABEINDEX	Ra > 82
EFFIZIENZ	115 lm/W
EINGANGSSPANNUNG	220 - 240 V AC
TEMPERATURBEREICH	-25 °C bis +50 °C
NUTZLEBENSDAUER	50.000 h



ABMESSUNGEN	LEISTUNGS-AUFNAHME	NETTO-LICHTSTROM	BRUTTO-VERKAUFSPREIS	HERSTELLER ARTIKEL-NR.	E-NUMMER
1.500 × 190 × 56 mm	max. 50 W*	max. 5.750 lm*	CHF 433,90	3395-040090	941300269

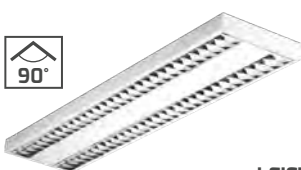

ABMESSUNGEN	LEISTUNGS-AUFNAHME	NETTO-LICHTSTROM	BRUTTO-VERKAUFSPREIS	HERSTELLER ARTIKEL-NR.	E-NUMMER
1.500 × 295 × 60 mm	max. 50 W*	max. 5.750 lm*	CHF 459,50	3394-040090	941300769



ZUBEHÖR

MONTAGESET MIT 2 M Y-SEILABHÄNGUNG INKL. SILBER-TRANSPARENTEM STROMKABEL

HERSTELLER ARTIKEL-NR. 3401

E-NUMMER 941902799

BRUTTO-VERKAUFSPREIS CHF 44,65



* Detaillierte Werte zu Netto-Lichtstrom und Effizienz findest Du in unserem [Online Produktverzeichnis](#) unter der jeweiligen Artikel-Nummer im Beschreibungstext oder unter dem QR Code

- Direkter Anschluss an 230 V - kein externes Netzteil erforderlich
- Schlagfestes Gehäuse aus bruchsicherem Polycarbonat
- "SEAMLESS CONNECT" – kaum sichtbare Unterbrechung durch die Nahtlossteckverbindung
- "DOT FREE" Design mit gleichmäßiger Leuchtfläche
- Jede Leuchte einzeln schaltbar - beeinflusst nicht die Durchverdrahtung
- Inkl. Nahtlossteckverbinder und Kabelsteckverbinder (20 cm)
- Anschlusskabel muss separat bestellt werden
- In Reihenschaltung können bis zu 10 Lichtleisten unterschiedlicher Längen über ein Anschlusskabel betrieben werden

MIT
SCHALTER



ECOLINE ENDLESS

GEHÄUSE	Polycarbonat, weiß
ABDECKUNG	Polycarbonat, gefrostet
FARBWIEDERGABEINDEX	Ra > 82
EINGANGSSPANNUNG	220 – 240 V AC
TEMPERATURBEREICH	-20 °C bis +45 °C
NUTZLEBENSDAUER	30.000 h



ZUBEHÖR

BENÖTIGTES ANSCHLUSSKABEL

HERSTELLER ARTIKEL-NR. 3535-1

E-NUMMER 941919159

KABELLÄNGE 1,5 m

BRUTTO-VERKAUFSPREIS CHF 7,65



NEODYM-MAGNET BEFESTIGUNGSSET
mit 3M KLEBEBAND



HERSTELLER ARTIKEL-NR. 3550

E-NUMMER 941903049

VERPACKUNGSINHALT 2 Stück

BRUTTO-VERKAUFSPREIS CHF 8,95

	ABMESSUNGEN	FARB-TEMPERATUR	NETTO-LICHTSTROM	EFFIZIENZ	BRUTTO-VERKAUFS- PREIS	HERSTELLER ARTIKEL-NR.	E-NUMMER
8 W 60 cm	572 x 22 x 32 mm	3.000 K	840 lm	105 lm/W	23,05 CHF	3529-130180	941003879
		4.000 K	870 lm	109 lm/W		3530-140180	941003889
12 W 90 cm	872 x 22 x 32 mm	3.000 K	1.300 lm	108 lm/W	CHF 29,45	3531-130180	941003899
		4.000 K	1.340 lm	112 lm/W		3532-140180	941003909
14 W 120 cm	1.172 x 22 x 32 mm	3.000 K	1.400 lm	100 lm/W	CHF 33,25	3533-130180	941003919
		4.000 K	1.500 lm	107 lm/W		3534-140180	941003929

LIEFERUMFANG

Ein Nahtlosverbinder und ein Verbindungskabel (20 cm) zur Reihenschaltung mehrerer ENDLESS LED-Lichtleisten (auch unterschiedliche Längen), sowie zwei Deckenhalter inklusive.



- Professionelle Beleuchtung für Regale
- Blendfreie Polycarbonat-Abdeckung mit 120° Abstrahlwinkel
- Werkzeugloser Austausch des LED-Moduls auch durch eine Nicht-Fachkraft möglich dank DC-Systemstecker
- Volle Flexibilität durch externes Netzteil (Netzteil muss separat bestellt werden)
- 2 bis 3 Magnete, je nach Modulgröße, im Lieferumfang enthalten
- Ermöglicht den Einsatz für jede Regalgröße durch zuschneidbares 25 m Magnetstromband
- Volle Flexibilität durch frei wählbare RETAILO LED Module

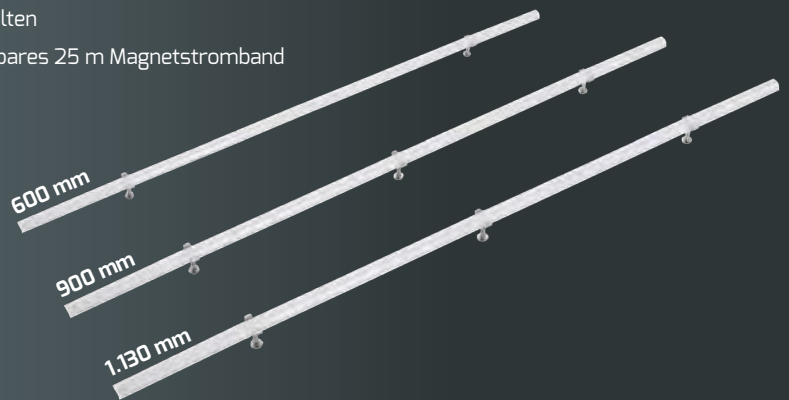

PROLINE RETAILO



PLATINE	Aluminium
ABDECKUNG	Polycarbonat
FARBWIEDERGABEINDEX	Ra > 92
BETRIEBSSPANNUNG	24 V DC
TEMPERATURBEREICH	-20 °C bis +40 °C
NUTZLEBENSDAUER	100.000 h





PRODUKTVIDEO



Netzteilab.

A RETAILO EINZELLEUCHTEN INKL. MAGNETBEFESTIGUNG OHNE ANSCHLUSSKABEL

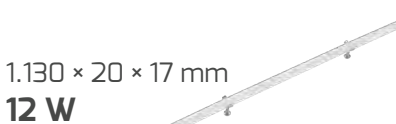
	FARB-TEMPERATUR	NETTO-LICHTSTROM	MAX AN-SCHLUSS WATTWERT	EFFIZIENZ	BRUTTO-VERKAUFS- PREIS	HERSTELLER ARTIKEL-NR.	E-NUMMER
600 × 20 × 17 mm 6 W 	3.000 K	515 lm	8x 6 W	86 lm/W	CHF 16,65	6036-030120	941301799
	4.000 K	550 lm		92 lm/W		6036-040120	941301789
900 × 20 × 17 mm 9 W 	3.000 K	820 lm	5x 9 W	91 lm/W	CHF 21,75	6037-030120	941301769
	4.000 K	870 lm		97 lm/W		6037-040120	941301749
1.130 × 20 × 17 mm 12 W 	3.000 K	1.110 lm	4x 12 W	93 lm/W	CHF 25,60	6038-030120	941301829
	4.000 K	1.160 lm		97 lm/W		6038-040120	941301819



RETAILO KOMPONENTEN

Für die Installation der **RETAILO** brauchst Du alle aufgeführten Komponenten, von A – G.

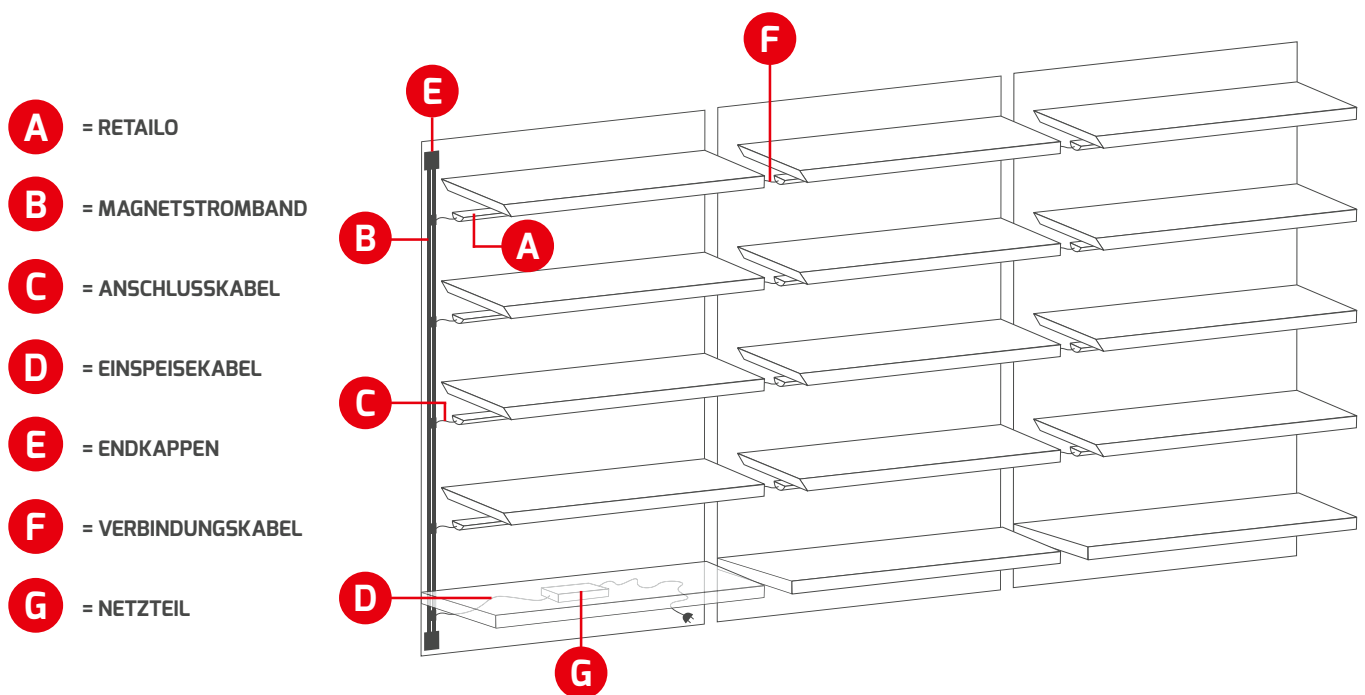

ZUBEHÖR - SELBST KOMBINIEREN



B MAGNETSTROMBAND 25 m, max. 10 A
HERSTELLER ARTIKEL-NR. 6063 
E-NUMMER 154000309
ABMESSUNGEN 25.000 × 17 × 4 mm
BRUTTO-VERKAUFSPREIS CHF 357,10

E ENDKAPPEN FÜR MAGNETSTROMBAND, VPE (10 Stk.)
HERSTELLER ARTIKEL-NR. 6066 
E-NUMMER 941905049
BRUTTO-VERKAUFSPREIS CHF 38,40 /10 Stk.

C ANSCHLUSSKABEL 60 cm, VON MAGNETBAND ZU LEUCHE
HERSTELLER ARTIKEL-NR. 6065 
E-NUMMER 941905059
BRUTTO-VERKAUFSPREIS CHF 12,80

F VERBINDUNGSKABEL 15,5 cm, VON LEUCHE ZU LEUCHE, VPE (10 Stk.)
HERSTELLER ARTIKEL-NR. 6039 
E-NUMMER 941905419
BRUTTO-VERKAUFSPREIS CHF 11,50 /10 Stk.

D EINSPEISEKABEL 75 cm, MIT OFFENEN ENDEN VON NETZTEIL ZU MAGNETSTROMBAND
HERSTELLER ARTIKEL-NR. 6069 
E-NUMMER 941905069
BRUTTO-VERKAUFSPREIS CHF 14,05



G PASSENDE 24 V NETZTEILE

LEISTUNG NETZTEIL*	STROM	ABMESSUNGEN	ZENTRAL-BATTERIE	SCHUTZKLASSE	BRUTTO-VERKAUFS- PREIS	HERSTELLER ARTIKEL-NR.	E-NUMMER
20 W	0 – 0,84 A	166 × 40 × 14 mm	geeignet	2	CHF 32,00	4523-24	941901779
30 W	0 – 1,25 A	247 × 30 × 16 mm	geeignet	2	CHF 48,50	4524-24	941901789
100 W	0 – 4,17 A	298 × 30 × 17 mm	geeignet	2	CHF 102,25	4525-24	941901799
150 W	3,2 – 6,25 A	180 × 63 × 35 mm	geeignet	1	CHF 89,45	5359	941010589
240 W	10 A	244 × 71 × 38 mm	geeignet	1	CHF 147,20	4254-24	941901569

* max. 10 A bei 25 m Magnetstromband
 Weitere Netzteile findest Du in der Rubrik "Streifen und Module"

OPTIONALES ZUBEHÖR

NEODYMMAGNET BEFESTIGUNGS-SET, INKL. 2 STÜCK 3M KLEBEBAND (BEI HOLZREGALANWENDUNGEN) 
ARTIKEL-NR. 3550
E-NUMMER 941903049
BRUTTO-VERKAUFSPREIS CHF 8,95

VERLÄNGERTE MAGNETHALTER MIT 38 mm ABSTAND ZUR BEFESTIGUNGSOBERFLÄCHE 
HERSTELLER ARTIKEL-NR. 6436
E-NUMMER 941006319
BRUTTO-VERKAUFSPREIS CHF 21,75 / 50er Pack

NETZKABEL INKL. SCHUKOSTECKER, 1,8 m GRAU, OFFENES ENDE 
ARTIKEL-NR. 3822
E-NUMMER 119000000
BRUTTO-VERKAUFSPREIS CHF 8,95

NETZKABEL KONTURENSTECKER, 5 m SCHWARZ, OFFENES ENDE 
ARTIKEL-NR. 100049
E-NUMMER 119963089
BRUTTO-VERKAUFSPREIS CHF 38,40

KOMPLETT-SET FÜR WARENREGALE DURCH PLUG AND PLAY DC-SYSTEMSTECKER BIS 4 FACHBÖDEN

Komplettsset bestehend aus:

- A** = 4 gleiche Leuchtmodule
- B** = 1 Magnetstromband 1,5 m
- C** = 4 Leuchtenanschlusskabel
- D** = 1 vormontiertes Einspeisekabel
- E** = 2 vormontierte Endkappen
- G** = 1 Netzteil 60 W inkl. Netzkabel 2,5 m

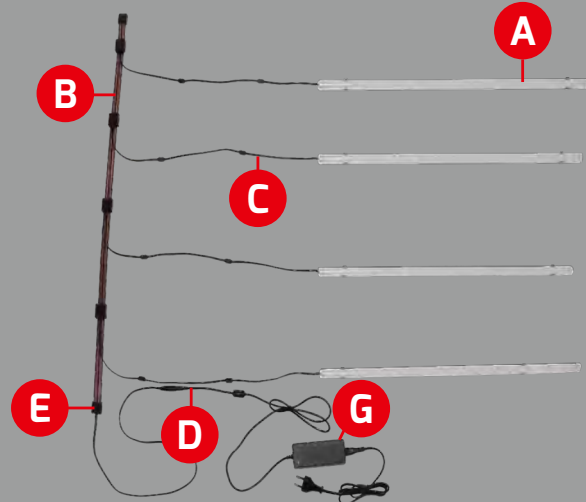

	FARB-TEMPERATUR	BRUTTO-VERKAUFS-Preis	4ER SET HERSTELLER ARTIKEL-NR.	E-NUMMER
6 W 60 cm	3.000 K	CHF 165,10	600173	941800599
	4.000 K		600174	941800579

	FARB-TEMPERATUR	BRUTTO-VERKAUFS-Preis	4ER SET HERSTELLER ARTIKEL-NR.	E-NUMMER
9 W 90 cm	3.000 K	CHF 177,90	600175	941800619
	4.000 K		600176	941800609

	FARB-TEMPERATUR	BRUTTO-VERKAUFS-Preis	4ER SET HERSTELLER ARTIKEL-NR.	E-NUMMER
12 W 113 cm	3.000 K	CHF 190,70	600177	941800489
	4.000 K		600178	941800589



- Professionelle Wand- und Deckenleuchte mit großer Leuchtfläche erzeugt eine gleichmäßige und zugleich deckenaufhellende Lichtverteilung
- Farbstabil und blendfrei durch prismatischen, vergilbungsfreien PMMA Diffusor (IK07)
- Eine Leuchte für alle Leistungsanforderungen: POWERSELECT in 4 Stufen
- Lieblingsfarbe einfach selbst einstellen: Mit DOTLUX COLORselect ist eine einfache Auswahl zwischen verschiedenen Lichtfarben möglich (3000K/ 4000K/ 6000K)
- Werkzeuglose Schnellanschlussklemme (durchverdrahtbar mit integrierter Zugentlastung)
- Flexible Kabeleinführung rückseitig und stirnseitig möglich
- Einfache, flexible Installation mit 4 verschiedenen Montagemöglichkeiten

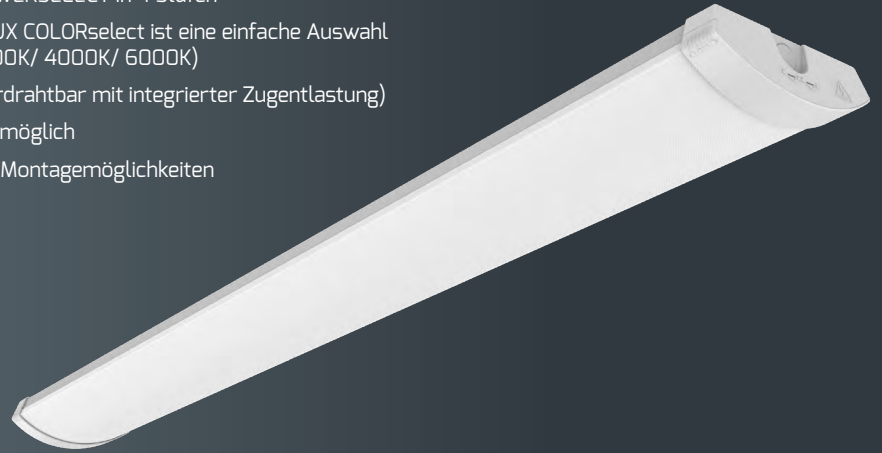

PROLINE SOFTEDGE

GEHÄUSE	Metall, weiß
ABDECKUNG	PMMA, gefrostet
FARBTEMPERATUR	3.000 K 4.000 K 6.000 K
FARBWIEDERGABEINDEX	Ra > 82
EINGANGSSPANNUNG	186 – 240 V AC/DC
EFFIZIENZ	140 lm/W
TEMPERATURBEREICH	-20 °C bis +40 °C
NUTZLEBENSDAUER	100.000 h



PRODUKT VIDEO



Schnelle Montage: Aufschiebbare und verriegelbare Endkappe



ZUBEHÖR

MONTAGESET SEILABHÄNGUNG LÄNGE 1 M, INKL. DECKENBEFESTIGUNG

HERSTELLER ARTIKEL-NR. 6033

E-NUMMER 941004399

BRUTTO-VERKAUFSPREIS CHF 25,60

MONTAGESET WANDMONTAGE

HERSTELLER ARTIKEL-NR. 6034

E-NUMMER 941004379

BRUTTO-VERKAUFSPREIS CHF 17,90

MONTAGESET SEILABHÄNGUNG HORIZONTAL

HERSTELLER ARTIKEL-NR. 6035

E-NUMMER 941100119

BRUTTO-VERKAUFSPREIS CHF 32,00

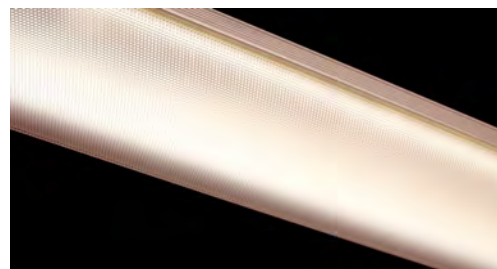

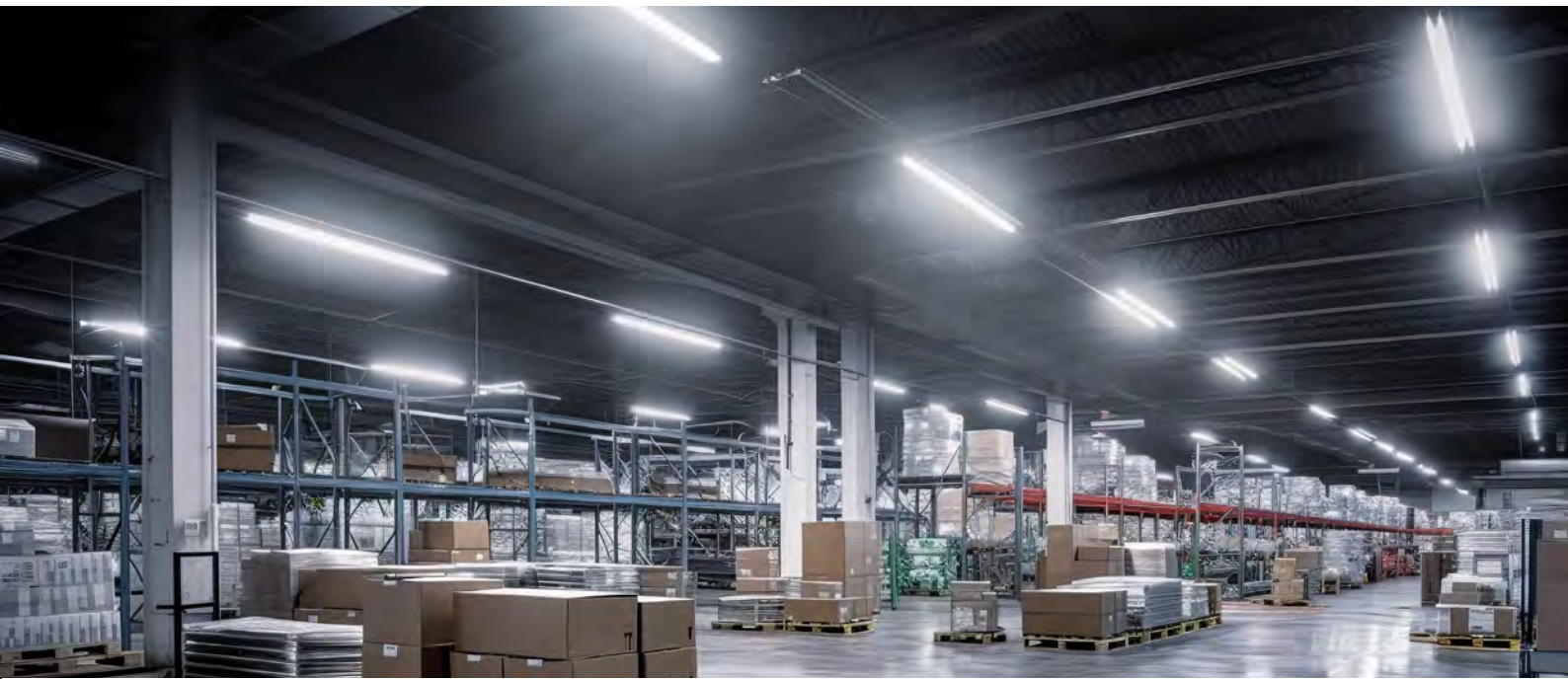



nicht dimmbar

ABMESSUNGEN	GEWICHT	LEISTUNGS-AUFNAHME	NETTO-LICHTSTROM	BRUTTO-VERKAUFS-Preis	HERSTELLER ARTIKEL-NR.	E-NUMMER	
1.195 × 150 × 52 mm	2,2 kg	max. 40 W*	max. 5.600 lm*	CHF 177,90	5893-099105	941100129	
1.500 × 150 × 52 mm	2,6 kg	max. 47 W*	max. 6.580 lm*	CHF 216,30	5899-099105	941100059	

DALI

ABMESSUNGEN	GEWICHT	LEISTUNGS-AUFNAHME	NETTO-LICHTSTROM	BRUTTO-VERKAUFS-Preis	HERSTELLER ARTIKEL-NR.	E-NUMMER	
1.195 × 150 × 52 mm	2,2 kg	max. 40 W*	max. 5.600 lm*	CHF 254,70	6024-099105	941100069	
1.500 × 150 × 52 mm	2,6 kg	max. 47 W*	max. 6.580 lm*	CHF 293,10	6025-099105	941100039	



**ALLE
KABEL-
EINLÄSSE
IP44**

* Detaillierte Werte zu Netto-Lichtstrom und Effizienz findest Du in unserem [Online Produktverzeichnis](#) unter der jeweiligen Artikel-Nummer im Beschreibungstext oder unter dem QR Code.

- Professionelle Anbauleuchte DOTLUX LIGHTBAR für die Wand oder Deckenmontage, auch für Reihen-Anbaumontage und Pendelmontage
- Metallgehäuse mit vielseitigen Befestigungsmöglichkeiten und aufklappbarer Leuchteinheit
- Flexible Kabeleinführung rückseitig und stirnseitig möglich
- Die große Leuchtfläche aus Polycarbonat erzeugt eine gleichmäßige und zugleich deckenaufhellende Lichtverteilung
- Über DOTLUX COLORselect ist eine einfache Auswahl zwischen verschiedenen Lichtfarben möglich (3.000/4.000/5.000 K)
- Anpassbare Leistung durch POWERselect
- Hohe Farbwiedergabe Ra > 82



BALKENLEUCHE

PROLINE LIGHTBAR



GEHÄUSE	Metall
ABDECKUNG	Polycarbonat
FARBTEMPERATUR	3.000 K 4.000 K 5.000 K
FARBWIEDERGABEINDEX	Ra > 82
EINGANGSSPANNUNG	220 - 240 V AC
TEMPERATURBEREICH	-20°C bis +50°C
NUTZLEBENSDAUER	50.000 h



PRODUKT VIDEO

EINFACHE MONTAGE

Einfache Montage durch am Gehäuse befestigtes Lichtmodul



ZUBEHÖR

ZER-MONTAGESET MIT 1,5 m ABHÄNGUNG

HERSTELLER ARTIKEL-NR. 5431

E-NUMMER 941006549

BRUTTO-VERKAUFSPREIS CHF 13,45



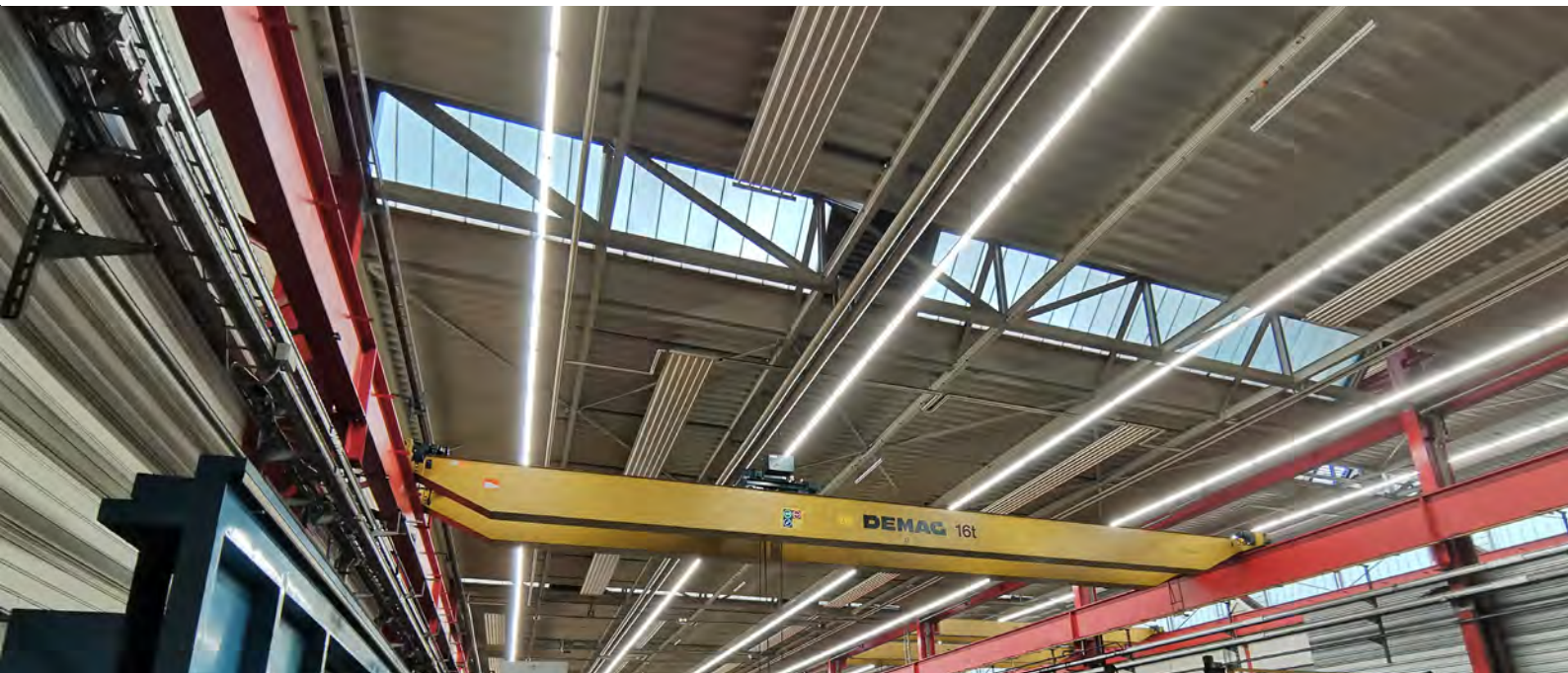

LIGHTBAR

ABMESSUNGEN	LEISTUNGS-AUFNAHME	NETTO LICHTSTROM	EFFIZIENZ	BRUTTO-VERKAUFS-PREIS	HERSTELLER ARTIKEL-NR.	E-NUMMER	
1.175 × 62 × 70 mm	max. 40 W	max. 5.500 lm*	max. 138 lm/W*	CHF 93,30	5417-099120	941004689	
1.475 × 62 × 70 mm	max. 57 W	max. 8.000 lm*	max. 143 lm/W*	CHF 106,10	5420-099120	941004799	

LIGHTBARsensor

ABMESSUNGEN	LEISTUNGS-AUFNAHME	NETTO LICHTSTROM	EFFIZIENZ	BRUTTO-VERKAUFS-PREIS	HERSTELLER ARTIKEL-NR.	E-NUMMER	
1.175 × 62 × 70 mm	max. 40 W	max. 5.500 lm*	max. 138 lm/W*	CHF 139,50	5418-199120	941004489	
1.475 × 62 × 70 mm	max. 57 W	max. 8.000 lm*	max. 143 lm/W*	CHF 152,30	5421-199120	941004499	

MASTER-SLAVE FUNKTION

FERNBEDIENUNG FÜR LIGHTBARsensor

ARTIKEL-NR. **5430**
E-NUMMER **941006199**
NETTO-LISTENPREIS CHF 12,80



Zum Einstellen des Sensors wird eine Fernbedienung benötigt, mit welcher beliebig viele Leuchten gesteuert werden können.

LIGHTBARexit



- Notstrom Akku Kit für 3 h Leuchtdauer

ABMESSUNGEN	LEISTUNGS-AUFNAHME	NETTO LICHTSTROM	EFFIZIENZ	BRUTTO-VERKAUFS-PREIS	HERSTELLER ARTIKEL-NR.	E-NUMMER	
1.175 × 62 × 70 mm	max. 42 W, 2 W (Not)	max. 5.500 lm*	max. 140 lm/W*	CHF 229,10	5419-099120	941004769	
1.475 × 62 × 70 mm	max. 57 W, 2 W (Not)	max. 8.000 lm*	max. 136 lm/W*	CHF 241,90	5422-099120	941004629	

* Detaillierte Werte zu Netto-Lichtstrom und Effizienz findest Du in unserem [Online Produktverzeichnis](#) unter der jeweiligen Artikel-Nummer im Beschreibungstext oder unter dem QR Code.

SANIERUNGS- LEUCHTEN

DOTLUX
LICHT IN BESTER QUALITÄT

UNIVERSELLES LEUCHE-IN-LEUCHE SYSTEM
ZUM EINFACHEN UND SCHNELLEN WECHSEL VON LEUCHTEN IN BESTEHENDEN
DECKEN- UND WANDLEUCHTEN



- 1.** ALTE KOMPONENTEN ENTFERNEN **2.** QUICK-FIX MAGNETISCH FIXIEREN **3.** ANSCHLIESSEN UND STROM SPAREN



MAGNETFÜSSE

Extra hohe Magnetfüße ermöglichen die Montage über der bestehenden Verkabelung



AC-SYSTEMSTECKER

Werkzeugloser Austausch der Leuchte auch durch eine Nicht-Fachkraft möglich



SPEZIALLINSEN

Speziallinsen sorgen für eine absolut schattenfreie Lichtverteilung.



SEHR HOHE EFFIZIENZ

Durch niedrig bestromte LED's sehr hohe Effizienz und lange Lebensdauer.

QUICK-FIX

- Unsere QUICK-FIX LED Leuchten ermöglichen die einfache und schnelle Sanierung von bestehenden Wand- und Deckenleuchten dank unseres innovativen Leuchte-in-Leuchte Systems
- Extra hohe Magnetfüße ermöglichen die Montage über der bestehenden Verkabelung
- Sehr hohe Effizienz von bis zu 160 lm/W durch niedrig bestromte LED's und dadurch lange Lebensdauer
- Speziallinsen mit 170° Abstrahlwinkel sorgen für absolut schattenfreie Lichtverteilung auch in einem größeren Leuchtengehäuse bis zu 900 mm
- Unsere QUICK-FIXplus verfügen über die DIN EN60598-2-22:2014 Diese Norm bestätigt die Zulassung im Bereich der Notbeleuchtung
- Werkzeugloser Austausch der LED-Leuchte auch durch eine Nicht-Fachkraft möglich dank AC-Systemstecker



PROLINE QUICK-FIXplus

ANSCHLUSSKABEL	25 cm, AC-Systemstecker
FARBWIEDERGABEINDEX	Ra > 82
EINGANGSSPANNUNG	186 – 240 V AC/DC
TEMPERATURBEREICH	-20 °C bis +40 °C
NUTZLEBENSDAUER	50.000 h



HINWEIS:

Großflächenleuchten können auch mit mehreren QUICK-FIXplus bestückt werden, um möglichst hohe Lumenwerte zu erreichen.



ZUBEHÖR

NOTSTROM-UMSCHALTWEICHE FÜR GESSLER SYSTEME

HERSTELLER ARTIKEL-NR.	4189
E-NUMMER	941904619
BRUTTO-VERKAUFSPREIS	CHF 89,45



UMSCHALTWEICHE MIT ÜBERWACHUNGSBAUSTEIN GESSLER/SIBELON

HERSTELLER ARTIKEL-NR.	4335
E-NUMMER	941006139
BRUTTO-VERKAUFSPREIS	CHF 139,50



MAGNETISCHE METALLSCHEIBEN, SELBSTKLEBEND Ø 20 mm

HERSTELLER ARTIKEL-NR.	6495
E-NUMMER	941906309
BRUTTO-VERKAUFSPREIS	CHF 19,20 / 100er Pack





NEU
8 W

Ø 120, 40 mm



FARB-TEMPERATUR	NETTO-LICHTSTROM	EFFIZIENZ	BRUTTO-VERKAUFS- PREIS	HERSTELLER ARTIKEL-NR.	E-NUMMER
3.000 K	1.120 lm	140 lm/W	CHF 33,25	3376-130170	941801559
4.000 K	1.200 lm	150 lm/W		3377-140170	941801599

NEU
12 W

Ø 180, 40 mm



FARB-TEMPERATUR	NETTO-LICHTSTROM	EFFIZIENZ	BRUTTO-VERKAUFS- PREIS	HERSTELLER ARTIKEL-NR.	E-NUMMER
3.000 K	1.820 lm	152 lm/W	CHF 43,40	3378-130170	941801549
4.000 K	1.900 lm	158 lm/W		3379-140170	941801589

NEU
11 + 4 W

Ø 180, 40 mm



FARB-TEMPERATUR	NETTO-LICHTSTROM	EFFIZIENZ	BRUTTO-VERKAUFS- PREIS	HERSTELLER ARTIKEL-NR.	E-NUMMER
3.000 K	max. 1.650	max. 150 lm/W*	CHF 72,85	3487-130170	941802079
4.000 K	max. 1.750	max. 159 lm/W*		3487-140170	941802069



NEU
19 W

Ø 240, 40 mm



FARB-TEMPERATUR	NETTO-LICHTSTROM	EFFIZIENZ	BRUTTO-VERKAUFS- PREIS	HERSTELLER ARTIKEL-NR.	E-NUMMER
3.000 K	2.900 lm	153 lm/W	CHF 67,70	3380-130170	941801569
4.000 K	3.040 lm	160 lm/W		3381-140170	941801579

NEU
34 + 4 W

Ø 300, 45 mm



FARB-TEMPERATUR	NETTO-LICHTSTROM	EFFIZIENZ	BRUTTO-VERKAUFS- PREIS	HERSTELLER ARTIKEL-NR.	E-NUMMER
3.000 K	max. 5.000 lm*	max. 147 lm/W*	CHF 102,25	6207-030170	941301999
4.000 K	max. 5.210 lm*	max. 153 lm/W*		6207-040170	941301989



* Detaillierte Werte zu Netto-Lichtstrom und Effizienz findest Du in unserem [Online Produktverzeichnis](#) unter der jeweiligen Artikel-Nummer im Beschreibungstext oder unter dem QR Code.

- Unsere QUICK-FIX LED Leuchten ermöglichen die einfache und schnelle Sanierung von bestehenden Wand- und Deckenleuchten dank unseres innovativen Leuchte-in-Leuchte Systems
- Extra hohe Magnetfüße ermöglichen die Montage über der bestehenden Verkabelung
- Sehr hohe Effizienz von bis zu 125 lm/W durch niedrig bestromte LED's und dadurch lange Lebensdauer
- Speziallinsen mit 170° Abstrahlwinkel sorgen für absolut schattenfreie Lichtverteilung auch in größeren Leuchten bis zu 400 mm



PROLINE QUICK-FIXtwilight

HERSTELLER ARTIKEL-NR.	6212-030170
E-NUMMER	941100229
ABDECKUNG	Polycarbonat
ABMESSUNGEN	Ø 120 mm, 35 mm
FARBTEMPERATUR	3.000 K
FARBWIEDERGABEINDEX	Ra > 82
EINGANGSSPANNUNG	186 – 240 V AC/DC
NETTO-LICHTSTROM	375 lm
LEISTUNGS-AUFNAHME	3 W
EFFIZIENZ	125 lm/W
TEMPERATURBEREICH	-20 °C bis +40 °C
LED-LEBENSDAUER	50.000 h
BRUTTO-VERKAUFSPREIS	CHF 47,25



ZUBEHÖR

MAGNETISCHE METALLSCHEIBEN,
SELBSTKLEBEND Ø 20 mm

HERSTELLER ARTIKEL-NR.	6495
E-NUMMER	941906309
BRUTTO-VERKAUFSPREIS	CHF 19,20 / 100er Pack



TAGESLICHTSENSOR

Verschiedene Betriebsmodi der Twilight Leuchte:
 1. Dauer "EIN" ohne Tageslichtsensor
 2. Tageslichtsensor aktiviert:
 Schaltschwelle Licht EIN ca. 20 LUX
 Schaltschwelle Licht AUS ca. 40 LUX
 Leichte Abweichungen je nach Lichtdurchlässigkeit der Leuchtenabdeckung.

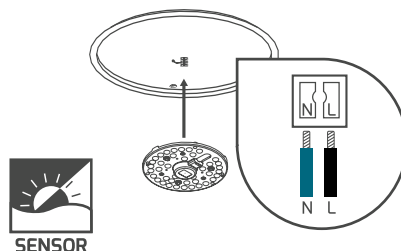

1. Verbinde L und N, wird die Tageslichtsensorfunktion aktiviert und die Leuchte leuchtet automatisch wenn es dunkel ist.

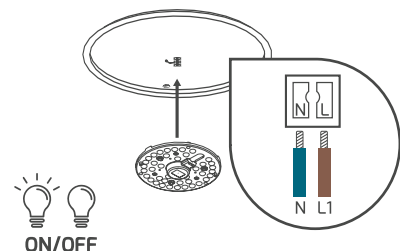

2. Verbinde L1 und N, wird die Tageslichtsensorfunktion deaktiviert und die Leuchte leuchtet durchgehend ohne Sensor.

- 1,5W Leuchte-in-Leuchte System mit 190 lm in 3.000 K & 4.000 K
- Sichere Befestigung per Neodym-Magnet, Verschraubung möglich
- Anschluss direkt an 230 V AC oder 176 - 276 V DC (Zentralbatteriegeeignet)
- Mit ihren kompakten Maßen von nur 7,5 cm Länge und 2,5 cm Breite findet sich überall ein geeigneter Platz
- Immer dabei: perfekter täglicher Begleiter für eine Vielzahl von Einsatzzwecken, wie z.B. Erweiterung bestehender Leuchten um Notstromfunktion, Orientierungslicht, Schaltschrankbeleuchtung oder Möbelinnenbeleuchtung
- Einsatz von mehreren **QUICK-FIX**pico durch Parallelschaltung möglich



PROLINE QUICK-FIXpico

ABMESSUNGEN	75 × 25 × 20 mm
ANSCHLUSSKABEL	15 cm, offenes Ende
FARBWIEDERGABEINDEX	Ra > 82
EINGANGSSPANNUNG	176 – 240 V AC/DC
NETTO-LICHTSTROM	190 lm
LEISTUNGS-AUFNAHME	1,5 W
EFFIZIENZ	125 lm/W
TEMPERATURBEREICH	-20 °C bis +40 °C
NUTZLEBENSDAUER	50.000 h



ZUBEHÖR

MAGNETISCHE METALLSCHEIBEN,
SELBSTKLEBEND Ø 20 mm

**HERSTELLER
ARTIKEL-NR.** 6495

E-NUMMER 941906309

**BRUTTO-
VERKAUFSPREIS** CHF 19,20 /
100er Pack



	BRUTTO- VERKAUFSPREIS	HERSTELLER ARTIKEL-NR.	E-NUMMER
3.000 K	CHF 23,00	6584-030120	941801089

	BRUTTO- VERKAUFSPREIS	HERSTELLER ARTIKEL-NR.	E-NUMMER
4.000 K	CHF 23,00	6584-040120	941801689



Sehr kleine und kompakte Bauweise

- Unsere QUICK-FIX LED Leuchten ermöglichen die einfache und schnelle Sanierung von bestehenden Wand- und Deckenleuchten dank unseres innovativen Leuchte-in-Leuchte Systems
- LM80 zertifizierte LEDs mit niedriger Bestromung garantieren konstante Lichtleistung
- Werkzeugloser Austausch der LED-Leuchte auch durch eine Nicht-Fachkraft möglich
- Speziallinsen mit 170° Abstrahlwinkel sorgen für absolut schattenfreie Lichtverteilung
- Volle Flexibilität durch externes Netzteil*



PROLINE QUICK-FIXadapt

ABDECKUNG	Polycarbonat
ANSCHLUSSKABEL	15 cm mit DC-Stecker
FARBWIEDERGABEINDEX	Ra > 82
TEMPERATURBEREICH	-20 °C bis +40 °C
NUTZLEBENSDAUER	50.000 h



Netzteilabh.



PRODUKT VIDEO



18 W

Ø 248, 22 mm

FARB-TEMPERATUR	NETTO-LICHTSTROM	EFFIZIENZ
3.000 K	2.600 lm	144 lm/W
4.000 K	2.670 lm	148 lm/W



29 W

Ø 300, 20 mm

FARB-TEMPERATUR	NETTO-LICHTSTROM	EFFIZIENZ
3.000 K	4.360 lm	150 lm/W
4.000 K	4.850 lm	167 lm/W

ZUBEHÖR

PLUG&PLAY AKKU-KIT MIT MAGNETBEFESTIGUNG UND DC-STECKERN, SELBSTTEST-FUNKTION, 1,5 W BEI 3H LAUFZEIT



HERSTELLER ARTIKEL-NR.	5315
E-NUMMER	941006129
BRUTTO-VERKAUFSPREIS	CHF 79,25

NOTSTROM-AKKU-KIT MIT SELBSTTEST-FUNKTION, 5 W BEI 3H LAUFZEIT



HERSTELLER ARTIKEL-NR.	4343-2
E-NUMMER	927000003
BRUTTO-VERKAUFSPREIS	CHF 152,30

MAGNETISCHE METALLSCHEIBEN, SELBSTKLEBEND Ø 20 mm



HERSTELLER ARTIKEL-NR.	6495
E-NUMMER	941906309
BRUTTO-VERKAUFSPREIS	CHF 19,20 / 100er Pack

LED-BETRIEBS-STROM	BRUTTO-VERKAUFS- PREIS	HERSTELLER ARTIKEL-NR.	E-NUMMER
500 mA	CHF 39,55	4857-030170*	941800429
		4858-040170*	941800439

LED-BETRIEBS-STROM	BRUTTO-VERKAUFS- PREIS	HERSTELLER ARTIKEL-NR.	E-NUMMER
700 mA	CHF 44,65	6161-030170*	941800569
		6161-040170*	941800469

*Wird ohne Netzteil geliefert.



PASSENDE NETZTEILE INKL. MAGNETBEFESTIGUNG

Die angegebene Leistung in der Tabelle entspricht der Leistungsaufnahme aus der Kombination von Downlight und Netzteil.

	LEISTUNG LEUCHE INKL. NETZTEIL	ABMESSUNGEN	ZENTRAL- BATTERIE	BRUTTO- VERKAUFS- PREIS	HERSTELLER ARTIKEL-NR.	E-NUMMER
NICHT DIMMBAR	17 – 33 W*	152 × 48 × 43 mm	geeignet	CHF 51,05	4936-1	941007609
PHASENAB-/ ANSCHNITT	17 – 33 W	138 × 44 × 30 mm	nicht geeignet	CHF 53,65	3138-1-M	919000023
1 – 10 V	19 – 29 W	115 × 45 × 41 mm	nicht geeignet	CHF 60,05	5390-M	941010549
DALI-2 / PUSH <small>mit Durchverdrahtungsfunktion</small>	13 – 33 W*	120 × 57 × 30 mm	geeignet	CHF 89,45	5068-M	941006249
CASAMBI	13 – 33 W*	147 × 44 × 30 mm	geeignet	CHF 172,80	4989-M	941934159

* Einstellbar am Netzteil

RADARSENSOR-NETZTEIL INKL. MAGNETBEFESTIGUNG

LEISTUNG INKL. VORSCHALTGERÄT	ABMESSUNGEN	ZENTRALBATTERIE	BRUTTO-VERKAUFS- PREIS	HERSTELLER ARTIKEL-NR.	E-NUMMER
21 W	82 × 41 mm	nicht geeignet	CHF 89,45	4940	919391249



- Drei verschiedene Sensorfunktionen möglich
 1. On/Off-Funktion auf 100 % Leuchtkraft über Sensor, anschließend 0 % Leuchtkraft
 2. On/Off-Funktion auf 100 % Leuchtkraft über Sensor mit einstellbarer Nachleuchtdauer
 3. Dauerhafte Grundhelligkeit (10 % / 25 %) mit zusätzlicher On/Off-Funktion auf 100 % Leuchtkraft über Sensor mit einstellbarer Nachleuchtdauer

- Darüberhinaus sind folgende Werte stufenweise einstellbar:
 - Reichweitenbereich (bis 6 m)
 - Tageslichtsensor
 - Leuchtdauer
 - Nachleuchtdauer

DOTLUX TIPP:

Durch den an den Netzteilen vormontierten AC-Stecker ist das Produkt optimal für einen Schnellanschluss in den Gehäusen **LUNAe27** und **SURFACEe27** geeignet. Ein späterer Wechsel von Netzteil oder LED-Leuchte ist somit durch eine Nicht-Fachkraft möglich.

- Unsere QUICK-FIX LED Leuchten ermöglichen die einfache und schnelle Sanierung von bestehenden Wand- und Deckenleuchten dank unseres innovativen Leuchte-in-Leuchte Systems
- Einfache Verdrahtung bei voller Flexibilität durch integrierte Konstantstromtreiber
Die Leuchte muss nur mit 24 V DC versorgt werden
- Sicherer Halt der Leuchte durch 2 vorinstallierte Neodymmagnete
- Durchverdrahtete Federdruckanschlussklemmen an beiden Enden
- Dimmbar über unsere 24 V PWM Netzteile (z. B. auch DALI)
- Set bestehend aus 12 LED-Leuchten inkl. 20 passenden Steckverbindern
- In Reihenschaltung können bis zu 6 Leuchten je 10 W bzw. 4 Leuchten je 20 W betrieben werden
- Individuell ablängbar alle 10 cm (je 2 Montagelöcher und zusätzliche Lötflächen pro 10 cm)
- Zusätzlich stehen pro 50 cm Leuchte 10 Montagelöcher für eine alternative Befestigung zur Verfügung
- Für Einzeladerverdrahtung verwendbare Leitung (starrer Leiter 0,5 - 0,75 mm²)
- Inkl. Lösewerkzeug zum Lösen eines bereits eingesteckten Kabels am Steckklemmanschluss



PROLINE QUICK-FIX24V

FARBWIEDERGABEINDEX Ra > 82

EINGANGSSPANNUNG 24 V DC

TEMPERATURBEREICH -40 °C bis +40 °C

LED-LEBENSDAUER 50.000 h



PRODUKT VIDEO

ZUBEHÖR

SET: 24 MAGNETHALTER INKL. SCHRAUBEN

HERSTELLER ARTIKEL-NR. 5381

E-NUMMER 941007049

BRUTTO-VERKAUFSPREIS CHF 14,05 / 24er Pack



SET: 24 ABSTANDSHALTER 20 MM
(z.B. für Leuchten mit Reflektor)

HERSTELLER ARTIKEL-NR. 5382

E-NUMMER 941007069

BRUTTO-VERKAUFSPREIS CHF 20,45 / 24er Pack



NOTSTROM AKKU-KIT 3 h BEI 5 W
MIT INTEGRIERTEM LIFEPO4 AKKU

HERSTELLER ARTIKEL-NR. 4343-2

E-NUMMER 927000003

BRUTTO-VERKAUFSPREIS CHF 152,30



MAGNETISCHE METALLSCHEIBEN, SELBSTKLEBEND Ø 20 mm

HERSTELLER ARTIKEL-NR. 6495

E-NUMMER 941906309

BRUTTO-VERKAUFSPREIS CHF 19,20 / 100er Pack



Individuell teilbar alle 10 cm; Beidseitig zwei einzelne Anschlussklemmen.



Mit Pin-Anschlüssen lassen sich die Leuchten in Reihe verbinden (inkl. Lösewerkzeug).

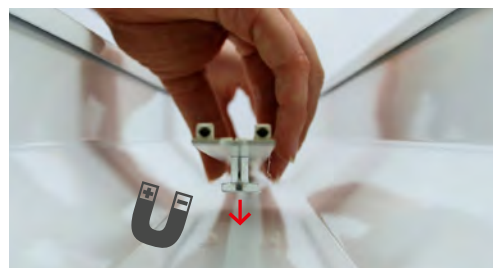

Sicherer Halt der Leuchte durch versetzbare Neodym-Magnetfüße.



**12er
PACK**

	FARB-TEMPERATUR	ABMESSUNGEN	NETTO-LICHTSTROM	EFFIZIENZ	BRUTTO-VERKAUFSPREIS	HERSTELLER ARTIKEL-NR.	E-NUMMER
7 W	3000 K	500 × 15 × 15 mm	1.390 lm	185 lm/W	CHF 160,20 / 12er pack	5186-130120	941100249
	4000 K		1.420 lm	189 lm/W			

**12er
PACK**

	FARB-TEMPERATUR	ABMESSUNGEN	NETTO-LICHTSTROM	EFFIZIENZ	BRUTTO-VERKAUFSPREIS	HERSTELLER ARTIKEL-NR.	E-NUMMER
15 W	3000 K	500 × 20 × 15 mm	2.800 lm	181 lm/W	CHF 262,80 / 12er Set	5187-130120	941100219
	4000 K		2.850 lm	184 lm/W			

PASSENDE NETZTEILE*

Die Netzteile sind für den Leuchteneinbau geeignet.



	LEISTUNG	VORSCHALTGERÄT	ABMESSUNGEN	ZENTRALBATTERIE	BRUTTO-VERKAUFSPREIS	HERSTELLER ARTIKEL-NR.	E-NUMMER
nicht dimmbar	30 W		230 × 30 × 20 mm	nicht geeignet	CHF 32,00	5075	941934179
	60 W		250 × 30 × 21 mm	geeignet	CHF 37,10	5076	941934189
	100 W		360 × 30 × 21 mm	geeignet	CHF 63,85	5188	941934329
DALI	30 W		300 × 30 × 16 mm	geeignet	CHF 57,45	5218-1	941006229
	60 W		350 × 30 × 18 mm	geeignet	CHF 60,05	5219-1	941010529
	100 W		350 × 30 × 18 mm	geeignet	CHF 88,20	5220-1	941010559

* Weitere passende 24 V Netzteile findest Du in der Rubrik Streifen und Module.

- Optimales Leuchte-in-Leuchte System für den Ersatz von T5 & T8 Röhren
- Durchverdrahtet, daher bis zu 15 Leuchten mit einem Kabel anschließbar
- Direkter Anschluss an 230 V - kein externes Netzteil erforderlich
- Schlagfestes Gehäuse aus bruch sicherem Polycarbonat
- "DOT FREE" Design mit gleichmäßiger Leuchtfläche
- "SEAMLESS CONNECT" - Kaum sichtbare Unterbrechung durch die Nahtlossteckverbindung
- Verschiedene Befestigungsarten an der Leuchte ermöglichen eine flexible Montage



PROLINE QUICK-FIX^{ac}

GEHÄUSE	Polycarbonat, weiß
ABDECKUNG	Polycarbonat, gefrostet
FARBTEMPERATUR	4.000 K
FARBWIEDERGABEINDEX	Ra > 82
EINGANGSSPANNUNG	186 – 240 V AC/DC
TEMPERATURBEREICH	-20 °C bis +45 °C
NUTZLEBENSDAUER	50.000 h



ZUBEHÖR

VERBINDUNGSKABEL 30 cm

HERSTELLER ARTIKEL-NR. **6464**

E-NUMMER **941905599**

BRUTTO-VERKAUFSPREIS CHF 8,95



MAGNETISCHE METALLSCHEIBEN, SELBSTKLEBEND Ø 20 mm

HERSTELLER ARTIKEL-NR. **6495**

E-NUMMER 941906309

BRUTTO-VERKAUFSPREIS CHF 19,20 / 100er Pack



LIEFERUMFANG

3x Magnethalterungen für die flexible Montage



2x Schraubbare Metallclips für die direkte Montage auf nicht metallischen Untergründen



1x 75 cm Anschlusskabel mit offene Enden



Verschiebbare Magnetfüße



110 cm	ABMESSUNGEN	NETTO-LICHTSTROM	EFFIZIENZ	BRUTTO-VERKAUFSPREIS	HERSTELLER ARTIKEL-NR.	E-NUMMER
20 W	1.130 × 25 × 40 mm	2.950 lm	148 lm/W	CHF 51,05	6460-040120	941014699

140 cm	ABMESSUNGEN	NETTO-LICHTSTROM	EFFIZIENZ	BRUTTO-VERKAUFSPREIS	HERSTELLER ARTIKEL-NR.	E-NUMMER
24 W	1.410 × 25 × 40 mm	3.600 lm	150 lm/W	CHF 63,85	6459-040120	941014169

SEAMLESS CONNECT



Einheitliche Leuchtfläche dank Nahtlossteck-
verbindung

REIHENSCHALTUNG



Nahtlossteckverbinder inklusive



bis zu
15 Module
mit einer Einspeisung

QUICK-FIXdc

- Universelles Leuchte-in-Leuchte System zum professionellen Ersatz von T5 & T8 Leuchtstoffröhren
- Hocheffiziente LED-Platine mit niedriger Bestromung ermöglicht eine Leuchteneffizienz (inkl. Abdeckung) von bis zu 200 lm/W
- Blendfreie, gefrostete Polycarbonat-Abdeckung mit 120° Abstrahlwinkel
- Dank des DC-Systemsteckers ist ein werkzeugloser Austausch der LED-Leuchte auch durch eine Nicht-Fachkraft möglich
- Durch externe Netzteile lassen sich die verschiedenen Lumenpakete der **QUICK-FIXdc** in mehrere Stufen einstellen
- 2 bzw. 3 Magnete und ein 50-75 cm langes Anschlusskabel (abhängig von der Leuchtengröße) sind im Lieferumfang enthalten
- Effizienzsteigerung durch die Parallelschaltung mehrerer **QUICK-FIXdc** Leuchten
- Magnethalterungen ermöglichen unter anderem eine Direktverschraubung am vorhandenen Leuchtengehäuse

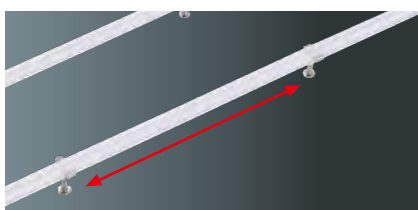

VERSCHIEBBARE MAGNETE

Befestigungspunkte können einfach an das bestehende Leuchtengehäuse angepasst werden



PASSEND FÜR JEDE LÄNGE

Einfacher Ersatz von T5/8 durch vier Systemlängen



BLENDFREIE PC-ABDECKUNG

T5/T8 Format mit 120° Abstrahlwinkel und Systemstecker



VERSCHRAUBUNGSMÖGLICHKEIT

Anstelle des Magneten kann die Montageklammer bei Bedarf auch direkt mit dem Leuchtengehäuse verschraubt werden



LANGLEBIG MIT SEHR HOHER EFFIZIENZ

Überdurchschnittliche Lebensdauer von 100.000 h L90/B10 durch niedrige Bestromung der LEDs (max 20 %)



FLEXIBLE 100.000 h NETZTEILE

Anpassbare Lichtleistung an allen Netzteilen durch einstellbare Betriebsströme



WIE ERSETZT MAN T5/T8 RÖHREN RICHTIG?

Im Normalfall sind für den Ersatz einer konventionellen Leuchtstoffröhre ca. 60% der ursprünglichen Lumenleistung ausreichend.

Der Grund dafür liegt hauptsächlich im Abstrahlverhalten. Im Vergleich zu konventionellen Leuchtmitteln mit 360° Abstrahlwinkel, ist unser **QUICK-FIXdc** auf 120° optimiert und minimiert somit den Verlust der abgestrahlten Lichtanteile. Gehäuseverluste nach hinten werden dadurch ebenfalls reduziert.

RECHENBEISPIEL:

Eine herkömmliche T5 Leuchtstoffröhre hat eine Effizienz von ca. 75 – 95 lm/W.

T5 Leuchtstoffröhre 1.449 mm 80 W = 7.000 lm

$7.000 \text{ lm} \times 0,6 = 4.200 \text{ lm}$

Somit erreichst Du **68 % Energieersparnis** mit der Leuchte

5825-040120, 25 W @ 900 mA = 4.500 lm.

Da unser **QUICK-FIXdc 5825-040120** auch mit 1.400 mA betrieben werden und somit bis zu 6.700 lm erzeugen kann, ist jede herkömmliche Leuchtstoffröhre mit unserem **QUICK-FIXdc** kinderleicht zu ersetzen oder in der Lage, die bestehende Beleuchtungsstärke deutlich zu erhöhen.

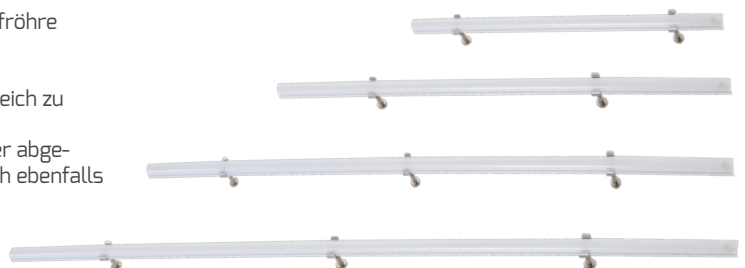

ANWENDUNG VON QUICK-FIXdc

Die Kombination unterschiedlicher Leuchtenlängen ist nicht möglich! Es können beliebig viele **QUICK-FIXdc** derselben Länge an einem Vorschaltgerät angeschlossen werden. Dadurch reduziert sich die Stromstärke der einzelnen Leuchten um die Anzahl der insgesamt angeschlossenen Leuchten.

Ausgangsstrom Netzteil : Anzahl **QUICK-FIXdc** = Betriebsstrom pro QUICK-FIXdc

Zum Beispiel: 1.400 mA : 3 **QUICK-FIXdc** = 466 mA

Mit den mA Angaben auf den Folgeseiten kannst Du somit ganz einfach die Lumen pro Röhre berechnen.

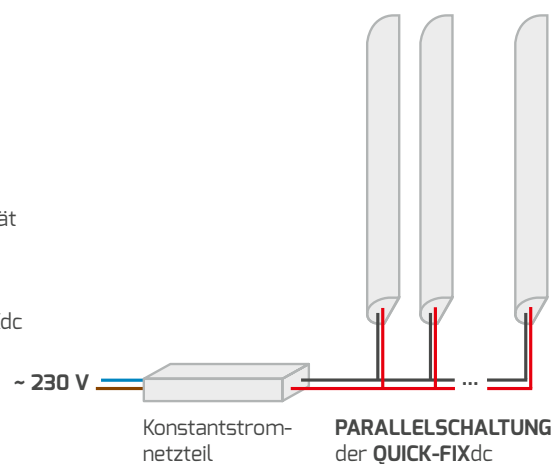

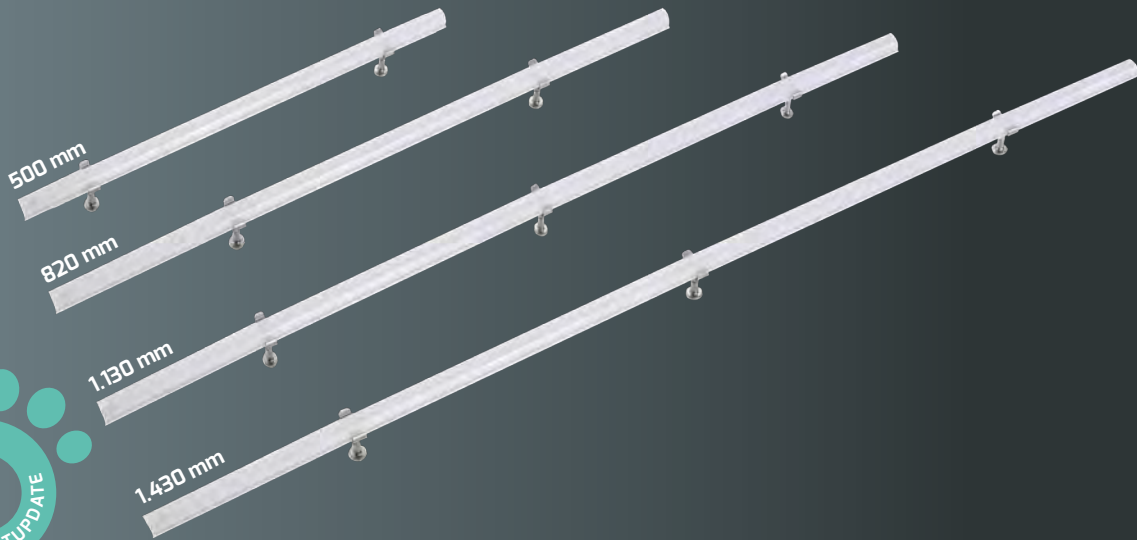

PROLINE QUICK-FIX^{dc}

PLATINE	Aluminium
ABDECKUNG	Polycarbonat
FARBWIEDERGABEINDEX	Ra > 82
TEMPERATURBEREICH	-20 °C bis +40 °C
LED-LEBENSDAUER	100.000 h



PRODUKT VIDEO



UNSER PROFI TIPP BEIM
RENOVIEREN MIT 100.000 H
LEBENSDAUER!

VORHER

NACHHER

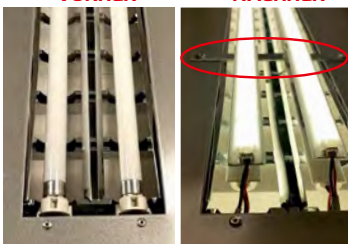

Zum Befestigen der **QUICK-FIX^{dc}** bei Leuchten mit indirektem Lichtanteil (freischwebende Röhren) wird das Set (**Artikel-Nr. 6154**) benötigt. Es besteht aus 6 Metallstreifen (170 × 12 × 1 mm), 12 selbstschneidenden Schrauben und ist universell einsetzbar.

ZUBEHÖR

MAGNETHALTER STANDARD MIT 18 mm
ABSTAND ZUR BEFESTIGUNGSOBERFLÄCHE



HERSTELLER ARTIKEL-NR.	6436
E-NUMMER	941006319
BRUTTO-VERKAUFSPREIS	CHF 21,75 / 50er Pack

VERLÄNGERTE MAGNETHALTER MIT 38 mm
ABSTAND ZUR BEFESTIGUNGSOBERFLÄCHE



HERSTELLER ARTIKEL-NR.	5826
E-NUMMER	941004279
BRUTTO-VERKAUFSPREIS	CHF 25,60 / 50er Pack



Ideal für Spiegelreflektorleuchten geeignet, um das Leuchtmittel in den Reflektor mittels des Befestigungssets einzupassen.

BEFESTIGUNGSSET FÜR LEUCHTEN
MIT INDIREKTEM LICHTANTEIL



HERSTELLER ARTIKEL-NR.	6154
E-NUMMER	941100199
BRUTTO-VERKAUFSPREIS	CHF 19,20



MAGNETISCHE METALLSCHEIBEN, SELBSTKLEBEND Ø 20 mm

HERSTELLER ARTIKEL-NR.	6495
E-NUMMER	941906309
BRUTTO-VERKAUFSPREIS	CHF 19,20 / 100er Pack





max. 15 W

max. 500 mA*
27 – 29 V DC
500 × 20 × 17 mm

FARB-TEMPERATUR	NETTO-LICHTSTROM**	EFFIZIENZ**	BRUTTO-VERKAUFSPREIS	HERSTELLER ARTIKEL-NR.	E-NUMMER	
NEU 3.000 K	max. 2.300 lm	max. 164 lm/W	CHF 19,20	5827-030120 (1 Stk.)	941801609	
			CHF 894,70	5827-50 (50 Stk.)	941800669	
4.000 K	max. 2.650 lm	max. 186 lm/W	CHF 19,20	5820-040120 (1 Stk.)	941007779	
			CHF 894,70	5820-50 (50 Stk.)	941007769	
NEU 5.700 K	max. 2.650 lm	max. 186 lm/W	CHF 19,20	5828-057120 (1 Stk.)	941801619	
			CHF 894,70	5828-50 (50 Stk.)	941800679	



max. 14 W

max. 500 mA*
25 – 28 V DC
820 × 20 × 17 mm

FARB-TEMPERATUR	NETTO-LICHTSTROM**	EFFIZIENZ**	BRUTTO-VERKAUFSPREIS	HERSTELLER ARTIKEL-NR.	E-NUMMER	
NEU 3.000 K	max. 2.290 lm	max. 180 lm/W	CHF 21,75	5829-030120 (1 Stk.)	941801629	
			CHF 1.022,70	5829-50 (50 Stk.)	941800689	
4.000 K	max. 2.510 lm	max. 198 lm/W	CHF 21,75	5823-140120 (1 Stk.)	941800479	
			CHF 1.022,70	5823-150 (50 Stk.)	941004269	
NEU 5.700 K	max. 2.510 lm	max. 198 lm/W	CHF 21,75	5830-057120 (1 Stk.)	941801639	
			CHF 1.022,70	5830-50 (50 Stk.)	941800699	



max. 22 W

max. 500 mA*
40 – 45 V DC
1.130 × 20 × 17 mm

FARB-TEMPERATUR	NETTO-LICHTSTROM**	EFFIZIENZ**	BRUTTO-VERKAUFSPREIS	HERSTELLER ARTIKEL-NR.	E-NUMMER	
NEU 3.000 K	max. 3.680 lm	max. 178 lm/W	CHF 25,60	5831-030120 (1 Stk.)	941801649	
			CHF 1.201,90	5831-50 (50 Stk.)	941006309	
4.000 K	max. 3.800 lm	max. 191 lm/W	CHF 25,60	5824-040120 (1 Stk.)	941004219	
			CHF 1.201,90	5824-50 (50 Stk.)	941004229	
NEU 5.700 K	max. 3.800 lm	max. 191 lm/W	CHF 25,60	5832-057120 (1 Stk.)	941801659	
			CHF 1.201,90	5832-50 (50 Stk.)	941800639	

max. 39 W

max. 1.400 mA*
26 – 28 V DC
1.430 × 20 × 17 mm

FARB-TEMPERATUR	NETTO-LICHTSTROM**	EFFIZIENZ**	BRUTTO-VERKAUFSPREIS	HERSTELLER ARTIKEL-NR.	E-NUMMER	
NEU 3.000 K	max. 6.190 lm	max. 183 lm/W	CHF 32,00	5833-030120 (1 Stk.)	941801669	
			CHF 1.459,20	5833-50 (50 Stk.)	941800649	
4.000 K	max. 6.700 lm	max. 200 lm/W	CHF 32,00	5825-040120 (1 Stk.)	941004239	
			CHF 1.459,20	5825-50 (50 Stk.)	941004249	
NEU 5.700 K	max. 6.700 lm	max. 200 lm/W	CHF 32,00	5834-057120 (1 Stk.)	941801679	
			CHF 1.459,20	5834-50 (50 Stk.)	941800659	

* Bei Verwendung eines auf 1.400 mA eingestellten Netzteils müssen mind. 3 Leuchten angeschlossen werden, um die max. 500 mA einzuhalten

** Detaillierte Werte zu Netto-Lichtstrom und Effizienz findest Du in unserem [Online Produktverzeichnis](#) unter der jeweiligen Artikel Nummer im Beschreibungstext oder unter dem QR Code.

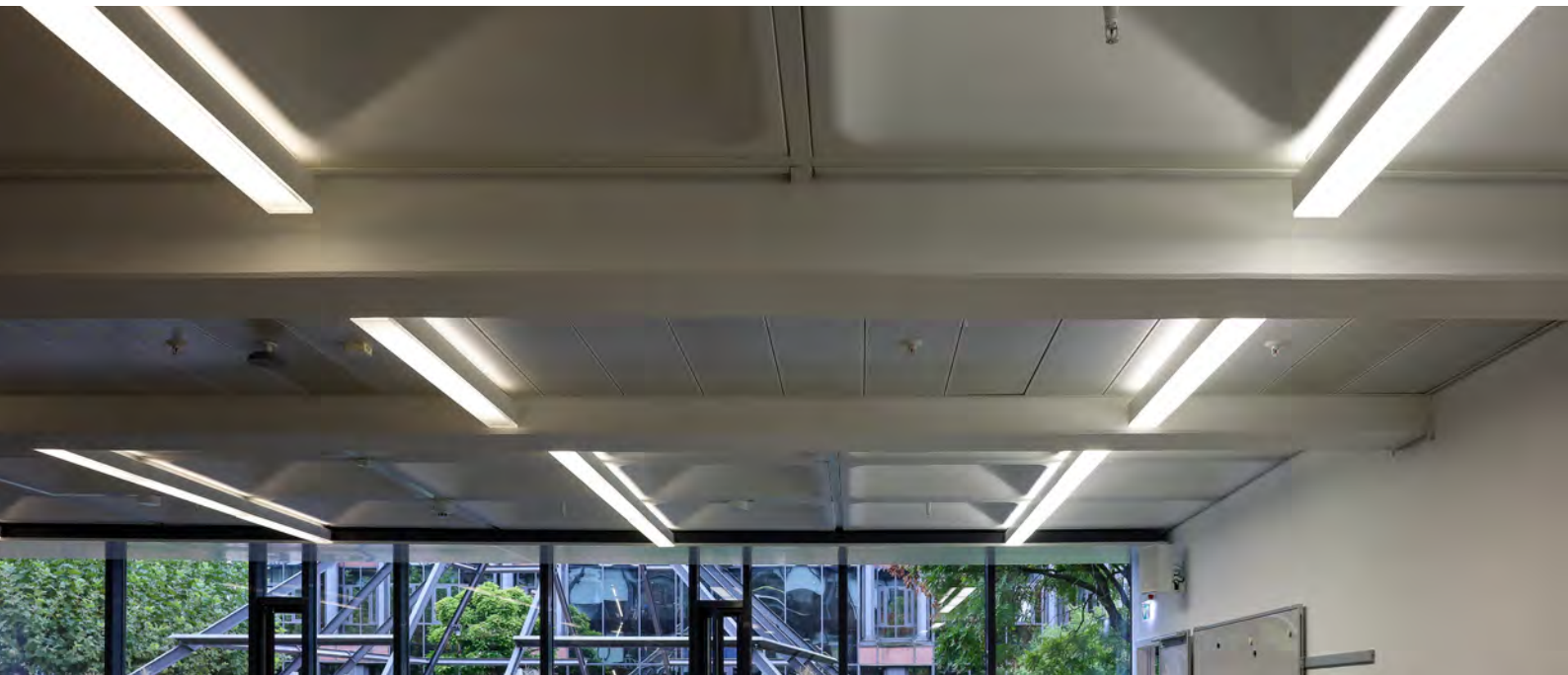

PASSENDE NETZTEILE

Hochwertige, einstellbare Netzteile mit bis zu **100.000 h Lebensdauer**.
Anpassbare Lichtleistung an allen Netzteilen durch einstellbare Betriebsströme.



	MAX. LEISTUNG	EINSTELLBARE LED-BETRIEBSSTRÖME	ABMESSUNGEN	ZENTRAL-BATTERIE	MAX. LEUCHTEN	BRUTTO-VERKAUFS- PREIS	HERSTELLER ARTIKEL-NR.	E-NUMMER
NICHT DIMMBAR	5 – 25 W	150/250/350/500 mA	280 × 30 × 21 mm	geeignet	B16: 56, C16: 93, B10: 34, C10: 58	CHF 35,85	5136	941007709
	15 – 50 W	350/700/1.050/1.400 mA	280 × 30 × 21 mm	geeignet	B16: 28, C16: 46, B10: 17, C10: 29	CHF 35,85	5043	941007729
DALI	max. 50 W	1.400 mA	360 × 30 × 21 mm	geeignet	B16: 36, C16: 60, B10: 22, C10: 37	CHF 62,60	5047**	941007719
	2 – 50 W	350/400/500/600/700/800/900/1.050 mA	360 × 30 × 21 mm	geeignet	B16: 36, C16: 60, B10: 22, C10: 37	CHF 62,60	6074**	941007739
1-10 V	39 W	1200 mA	320 × 30 × 30 mm	geeignet	B16: 28, C16: 46, B10: 17, C10: 29	CHF 51,05	4372*	919990079
	40 W	250/350/500/700/800 mA	280 × 28 × 21 mm	geeignet	B16: 28, C16: 46, B10: 17, C10: 29	CHF 63,85	6617	919002281
	80 W	900/1050/1200/1400/1600 mA	360 × 30 × 26 mm	geeignet	B16: 28, C16: 46, B10: 17, C10: 29	CHF 89,45	6618	919002291

** Nicht mit Akku-Kit 4343-2 kompatibel.
* Nur solange der Vorrat reicht.

ZUBEHÖR FÜR NETZTEILE

SET: 24 MAGNETHALTER INKL. SCHRAUBEN

HERSTELLER ARTIKEL-NR. **5381**

E-NUMMER **941007049**

BRUTTO-VERKAUFSPREIS CHF 14,15 / 24er Pack



NOTSTROM UMSCHALTWEICHE FÜR GESSLER SYSTEME

HERSTELLER ARTIKEL-NR. **4189**

E-NUMMER **941904619**

BRUTTO-VERKAUFSPREIS CHF 89,45



MAGNETISCHE METALLSCHEIBEN, SELBSTKLEBEND Ø 20 mm

HERSTELLER ARTIKEL-NR. **6495**

E-NUMMER **941906309**

BRUTTO-VERKAUFSPREIS CHF 19,20 / 100er Pack



NOTLICHT-EINSATZ FÜR DALI-2 STEUERUNG

HERSTELLER ARTIKEL-NR. **6686**

E-NUMMER **927265919**

BRUTTO-VERKAUFSPREIS CHF 203,50



NOTSTROM-AKKU-KIT MIT SELBST-TEST-FUNKTION, 5 W BEI 3H LAUFZEIT, NUR MIT NICHT DIMMBAREN NETZTEILEN VERWENDBAR!

HERSTELLER ARTIKEL-NR. **4343-2**

E-NUMMER **927000003**

BRUTTO-VERKAUFSPREIS CHF 152,30



- Sensor-Nachrösteinheit mit Schnellanschlussklemmen für alle LED Wand- und Deckenleuchten bis 400 W
- Einstellbarer Radarsensor mit ON/OFF Funktion
Folgende Werte sind einfach über die Dip-Schalter stufenweise einstellbar:
 - Erfassungsbereich (bis zu 6 m)
 - Tageslichtsensor
 - Leuchtdauer
- Zuverlässige und präzise Funktionsweise dank Nulldurchgangsschalter
- Einfache und schnelle Montage
- Halbkugelförmiger Erfassungsbereich



PROLINE SENSORmodul

HERSTELLER ARTIKEL-NR.	3728-1
E-NUMMER	535948000
ABMESSUNGEN	81 × 37 × 23 mm
EINGANGSSPANNUNG	220 – 240 V AC
AUSGANGSLEISTUNG	max. 400 W LED (mehrere Vorschaltgeräte möglich)
LEISTUNGS-AUFNAHME	< 0,5 W (Standby-Betrieb)
TEMPERATURBEREICH	-20 °C bis +55 °C
NETTO-LISTENPREIS	CHF 44,65



**PASSEND FÜR
ALLE
DOTLUX-
LEUCHTEN**
bis 400W



Erfassungsbereich des Sensors:
Halbkugelförmig in Leuchtrichtung



Sensormodul in Kombination mit dem QUICK-FIXplus 16 W.

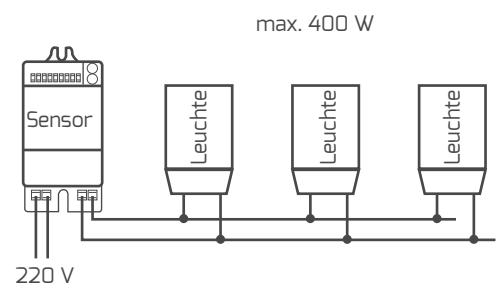



FEUCHTRAUM- LEUCHTEN



FEATURES **MISTRAL®**

- Schnellere Montage durch neuartige Leuchtenkonstruktion. Kombination von LED-Geräteträger und Abdeckung.
- Einzel austauschbare Markenkomponenten, dadurch niedrige Wartungskosten
- UV-stabiles, bruchsicheres IK08/IP66 Gehäuse aus Polycarbonat mit gefrosteter Abdeckung sorgt für schattenfreie Lichtverteilung
- 5-polig durchverdrahtet mit zwei internen Leuchtenanschlussklemmen
- Rostfreie Edelstahlverschlüsse mit integrierter Diebstahlsicherung
- Montagezubehör mitgeliefert (Ketten-/Decken-/Wandmontage) inkl. Rückwandstanzungen
- Das D-Zeichen dieser Leuchte mit begrenzter Oberflächentemperatur ist eine Grundvoraussetzung für Installation in feuergefährdeten Stätten (DIN EN 60598-2-24, VDE 0711-2-24)
- Diese LED-Leuchte ist für den Einsatz in lebensmittelverarbeitenden Betrieben geeignet. Dadurch kann sie auch in Bereichen, welche nach dem International Featured Standard (IFS) oder British Retail Consortium (BRC) zertifiziert sind, eingesetzt werden



BRUCHSICHER IK08

Aus bruchsicherem Polycarbonat mit gefrosteter Abdeckung.



NEUE LEUCHTENKONSTRUKTION

Geräteträger und Abdeckung sind vormontiert, somit entfällt ein Arbeitsschritt bei der Montage.



5-POLIG DURCHVERDRAHTET

Beidseitig vollwertige Kabelverschraubung mit zwei internen Leuchtenanschlussklemmen.



VERSTELLBARE MONTAGEKLAMMERN

Erleichtern die Montage in Bestandsanlagen. Auch für Kettenabhängung geeignet.



LEBENSMITTELVERARBEITENDE BETRIEBE

Nach International Featured Standard (IFS) oder British Retail Consortium (BRC) geeignet.



LANGJÄHRIGER EINSATZ

Hochwertige, vor Verlust gesicherte Edelstahlverschlüsse.

MISTRAL

EINFACHE
MONTAGE



PROLINE MISTRAL®

GEHÄUSE	Polycarbonat, schlagfest, grau
ABDECKUNG	gefrostet
FARBTEMPERATUR	4.000 K
FARBWIEDERGABEINDEX	Ra > 82
EINGANGSSPANNUNG	186 – 240 V AC/DC 220 – 240 V AC (MISTRALexit)
TEMPERATURBEREICH	-20 °C bis +45 °C
NUTZLEBENSDAUER	50.000 h



PRODUKT VIDEO

ZUBEHÖR

KABELVERSCHRAUBUNG M20 MIT INTEGRIERTEM DRUCKAUSGLEICHVENTIL

HERSTELLER ARTIKEL-NR.	4723
E-NUMMER	941903129
BRUTTO-VERKAUFSPREIS	CHF 38,40



MONTAGESET FÜR TRAGSCHIENEN, INKLUSIVE SEILSICHERUNG

HERSTELLER ARTIKEL-NR.	6666
E-NUMMER	941906299
BRUTTO-VERKAUFSPREIS	CHF 21,75



EINFACHE MONTAGE



1. Verschlüsse öffnen



2. Kabel anschließen



3. Leuchte verriegeln - fertig

MISTRAL®



64 cm

ABMESSUNGEN	LEISTUNGS-AUFNAHME	NETTO-LICHTSTROM*	EFFIZIENZ*	BRUTTO-VERKAUFSPREIS	HERSTELLER ARTIKEL-NR.	E-NUMMER
640 × 100 × 80 mm	max. 37 W	max. 4.860 lm	max. 141 lm/W	CHF 83,05	2354-440120	941007429



124 cm

ABMESSUNGEN	LEISTUNGS-AUFNAHME	NETTO-LICHTSTROM*	EFFIZIENZ*	BRUTTO-VERKAUFSPREIS	HERSTELLER ARTIKEL-NR.	E-NUMMER
1.240 × 100 × 80 mm	max. 36 W	max. 4.845 lm	max. 138 lm/W	CHF 108,65	2355-540120	941007929



154 cm

ABMESSUNGEN	LEISTUNGS-AUFNAHME	NETTO-LICHTSTROM*	EFFIZIENZ*	BRUTTO-VERKAUFSPREIS	HERSTELLER ARTIKEL-NR.	E-NUMMER
1.540 × 100 × 80 mm	max. 39 W	max. 5.320 lm	max. 144 lm/W	CHF 127,85	2356-640120	941004069
1.540 × 100 × 78 mm	max. 57 W	max. 7.970 lm	max. 145 lm/W	CHF 165,10	2357-440120	941007979



MISTRALsensor

- Drei verschiedene Funktionen des Hochfrequenz-Sensors möglich:
 1. On/Off-Funktion auf 100 % Lichtstärke über Sensor, anschließend 0 % Lichtstärke
 2. On/Off-Funktion auf 100 % Lichtstärke über Sensor mit einstellbarer Nachleuchtdauer/-helligkeit
 3. Dauerhafte Grundhelligkeit (20 % / 35 % Leuchtkraft) mit zusätzlicher On/Off-Funktion auf 100 % Lichtstärke über Sensor mit einstellbarer Nachleuchtdauer
- POWERselect: dimmbar in 10 Schritten je ca. 2,5 Watt (18 – 42 Watt)
- Darüberhinaus sind folgende Werte stufenweise einstellbar:
 - Reichweitenbereich (25 / 50 / 100 % bis zu 7 m)
 - Tageslichtsensor (5 / 15 / 50 Lux / deaktiviert)
 - Leuchtdauer (5 s / 1 min / 5 min / 10 min)
 - Nachleuchtdauer (0 s / 1 min / 30 min / dauerhaft)
 - Nachleuchthelligkeit (10 % / 30 %)



ABMESSUNGEN	LEISTUNGS-AUFNAHME	NET TO-LICHTSTROM	EFFIZIENZ	BRUTTO-VERKAUFSPREIS	HERSTELLER ARTIKEL-NR.	E-NUMMER	
154 cm	1.540 × 100 × 80 mm	39 W	5.390 lm	max. 138 lm/W	CHF 241,90	2822-940120	941004079



Fernbedienung bis max. 4 m Montagehöhe	
HERSTELLER ARTIKEL-NR.	5139
E-NUMMER	941999939
BRUTTO-VERKAUFSPREIS	CHF 26,85

Zum Einstellen des Sensors wird eine Fernbedienung benötigt, mit welcher beliebig viele Leuchten gesteuert werden können.



Fernbedienung bis max. 12 m Montagehöhe	
HERSTELLER ARTIKEL-NR.	5452
E-NUMMER	941006189
BRUTTO-VERKAUFSPREIS	CHF 56,20

MISTRALexit



- Dauer- oder Bereitschaftsmodus einstellbar (z.B. für Betrieb mit Bewegungsmelder/Schalter)
- Integrierter LiFePo4-Akku mit 3 h Kapazität
- Mit automatischem Selbsttest





154 cm

ABMESSUNGEN	LEISTUNGS-AUFNAHME	NETTO-LICHTSTROM	EFFIZIENZ	BRUTTO-VERKAUFSPREIS	HERSTELLER ARTIKEL-NR.	E-NUMMER
1.540 × 100 × 80 mm	max. 40 W, 5 W (Not)	max. 5.300 lm 580 lm (Not)	max. 140 lm/W	CHF 267,50	3538-340120	941390349



ERSATZAKKU LiFePo4	
HERSTELLER ARTIKEL-NR.	5132
E-NUMMER	927000004
BRUTTO-VERKAUFSPREIS	CHF 51,05

* Detaillierte Werte zu Netto-Lichtstrom und Effizienz findest Du in unserem [Online Produktverzeichnis](#) unter der jeweiligen Artikel-Nummer im Beschreibungstext oder unter dem QR Code.

- Gehäuse aus UV-stabilem, bruchsicherem Polycarbonat mit gefrosteter Abdeckung sorgt für eine schattenfreie Lichtverteilung
- Rostfreie Edelstahlverschlüsse mit integrierter, doppelter Diebstahlsicherung
- 3-polig durchverdrahtbar mit einer internen Leuchtenanschlussklemme
- ATEX zertifiziert
- Silikonfrei
- Lieferung jetzt mit zwei ATEX-Kabelverschraubungen (inkl. einem Blindstopfen)
- Montagezubehör inklusive (Ketten-/Decken-/Wandmontage)
- Explosionsgruppe:  II 3 G Ex ec IIC T6 Gc
 II 3 D Ex tc IIIC T85°C Dc IP66
- Nachhaltiges Produktdesign durch einfach austauschbare Komponenten



HIGHLINE MISTRAL_{ex}

GEHÄUSE	Polycarbonat, schlagfest, weiß
ABDECKUNG	gefrostet
FARBTEMPERATUR	4.000 K
FARBWIEDERGABEINDEX	Ra > 82
EINGANGSSPANNUNG	186 – 240 V AC/DC
NUTZLEBENSDAUER	50.000 h



PRODUKT VIDEO



ZUBEHÖR

MONTAGESET FÜR TRAGSCHIENEN,
INKLUSIVE SEILSICHERUNG



HERSTELLER	6666
ARTIKEL-NR	941906299
E-NUMMER	941906299
BRUTTO-VERKAUFSPREIS	CHF 21,75

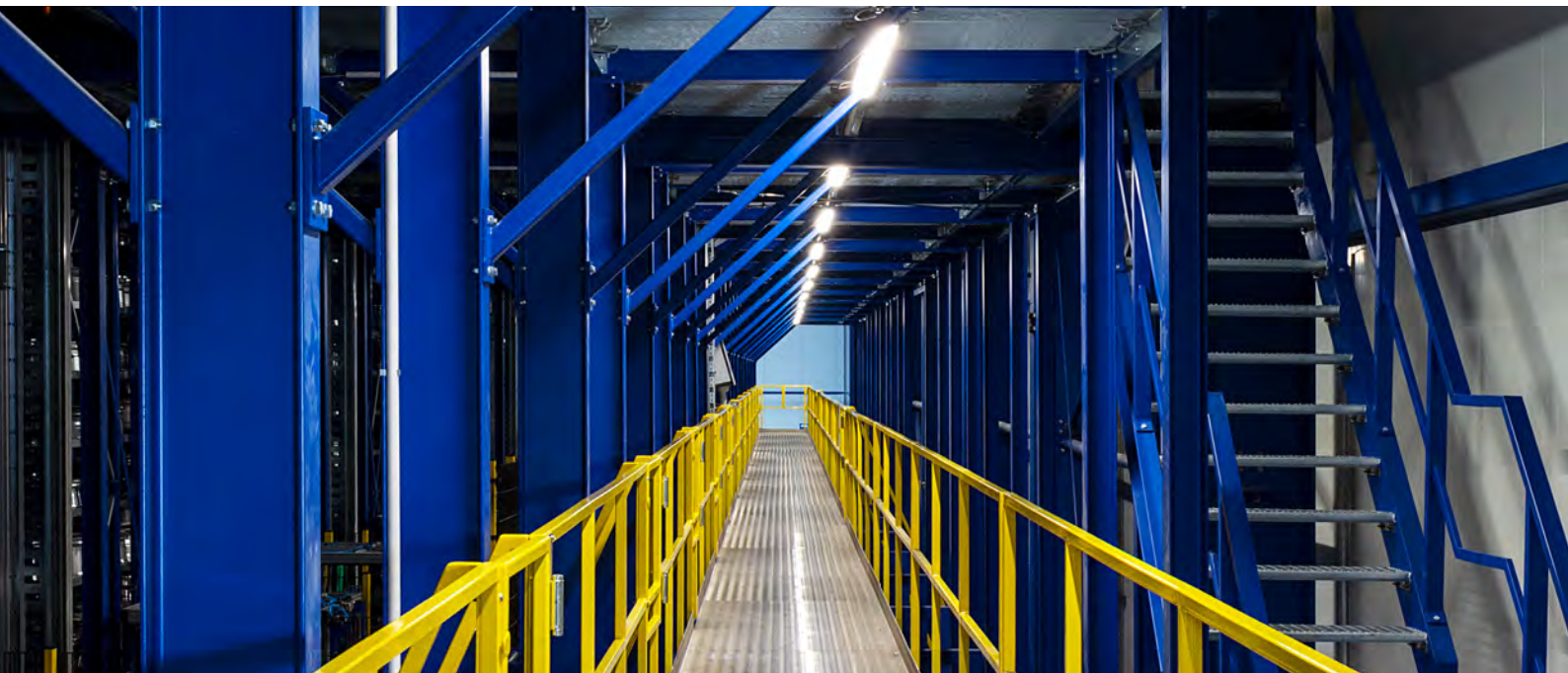

66 cm

662 × 145 × 111 mm

LEISTUNGS-AUFNAHME	DIMM-FUNKTION	NETTO-LICHTSTROM	EFFIZIENZ	TEMPERATUR-BEREICH	BRUTTO-VERKAUFS-PREIS	HERSTELLER ARTIKEL-NR.	E-NUMMER
16 W	DALI	2.350 lm	147 lm/W	-25 °C bis +55 °C	CHF 241,90	6017-040140	941008179
	-				CHF 190,70	6016-040140	941008019

127 cm

1.272 × 145 × 111 mm

LEISTUNGS-AUFNAHME	DIMM-FUNKTION	NETTO-LICHTSTROM	EFFIZIENZ	TEMPERATUR-BEREICH	BRUTTO-VERKAUFS-PREIS	HERSTELLER ARTIKEL-NR.	E-NUMMER
23 W	DALI	3.330 lm	145 lm/W	-25 °C bis +55 °C	CHF 305,90	6006-040140	941007949
	-			-25 °C bis +60 °C	CHF 254,70	4553-140140	941390339
44 W	DALI	6.710 lm	153 lm/W	-25 °C bis +55 °C	CHF 408,30	6007-040140	941008189
	-				CHF 357,10	4554-140140	941301979
60 W	DALI	9.340 lm	156 lm/W	-25 °C bis +55 °C	CHF 446,70	6009-040140	941008129
	-				CHF 395,50	6008-040140	941008039

157 cm

1.572 × 145 × 111 mm

LEISTUNGS-AUFNAHME	DIMM-FUNKTION	NETTO-LICHTSTROM	EFFIZIENZ	TEMPERATUR-BEREICH	BRUTTO-VERKAUFS-PREIS	HERSTELLER ARTIKEL-NR.	E-NUMMER
27 W	DALI	4.150 lm	154 lm/W	-25 °C bis +55 °C	CHF 369,90	6010-040140	941007919
	-			-25 °C bis +60 °C	CHF 331,50	4555-140140	941390329
53 W	DALI	8.300 lm	157 lm/W	-25 °C bis +55 °C	CHF 472,30	6011-040140	941007889
	-		156 lm/W		CHF 421,10	4556-140140	941372209
106 W	DALI	16.520 lm	156 lm/W	-25 °C bis +40 °C	CHF 536,30	6013-040140	941008029
	-				CHF 497,90	6012-040140	941007869

EXIT

Notlicht 3 h
1.572 × 145 × 111 mm



LEISTUNGS-AUFNAHME	DIMM-FUNKTION	NETTO-LICHTSTROM	EFFIZIENZ	TEMPERATUR-BEREICH	BRUTTO-VERKAUFS-PREIS	HERSTELLER ARTIKEL-NR.	E-NUMMER
54 W	DALI	8.310 lm	154 lm/W	-25 °C bis +60 °C	CHF 600,30	6015-040140	941008209
3 W (Not)	-				CHF 549,10	6014-040140	941007969

- Verbesserte Ausleuchtung auch in niedrigen Räumen durch erhöhten, indirekt leuchtenden Anteil
- Durch eine integrierte Sensorschnittstelle kann jederzeit ein Radar-/ PIR-Sensor von außen in die Leuchte eingeschraubt werden
- Die optionalen Sensoren können mit einer Fernbedienung bequem vom Boden aus eingestellt werden
- Hocheffiziente LED-Platine ermöglicht eine Leuchteneffizienz von 160lm/W
- Schnelle Montage durch Twistlock-Anschlusskappen mit werksseitiger, 3-poliger Durchverdrahtung mit Schnellanschlussklemmen
- Bruchsicheres Gehäuse komplett aus UV-stabilem Polycarbonat mit hoher Schlagfestigkeit IK08
- Montageklammern sind an der Leuchte frei positionierbar - vorhandene Befestigungspunkte an Decke und Wand können weiter genutzt werden
- Montagezubehör inklusive (Ketten-/Decken-/Wandmontage)



EXTRA
BREITER
ABSTRAHL-
WINKEL
150°

PROLINE MISTRALsmart



GEHÄUSE	Polycarbonat, ähnlich RAL 7035
ABDECKUNG	gefrostet
FARBTEMPERATUR	4.000 K
FARBWIEDERGABEINDEX	Ra > 82
EINGANGSSPANNUNG	220 - 240 V AC
EFFIZIENZ	160 lm/W
TEMPERATURBEREICH	-20 °C bis +40 °C
NUTZLEBENSDAUER	50.000 h



PRODUKTVIDEO



Durchverdrahtet mit einfach zu öffnender Endkappe (90° Drehung).

	ABMESSUNGEN	LEISTUNGS-AUFNAHME	NETTO-LICHTSTROM	BRUTTO-VERKAUFS- PREIS	HERSTELLER ARTIKEL-NR.	E-NUMMER
120 cm	1.200 × 61 × 57 mm	max. 30 W*	max. 4.800 lm*	CHF 108,65	5433-140150	941004669 

	ABMESSUNGEN	LEISTUNGS-AUFNAHME	NETTO-LICHTSTROM	BRUTTO-VERKAUFS- PREIS	HERSTELLER ARTIKEL-NR.	E-NUMMER
150 cm	1.500 × 61 × 57 mm	max. 40 W*	max. 6.400lm*	CHF 127,85	5434-140150	941004779 

* Detaillierte Werte zu Netto-Lichtstrom und Effizienz findest Du in unserem [Online Produktverzeichnis](#) unter der jeweiligen Artikel Nummer im Beschreibungstext oder unter dem QR Code

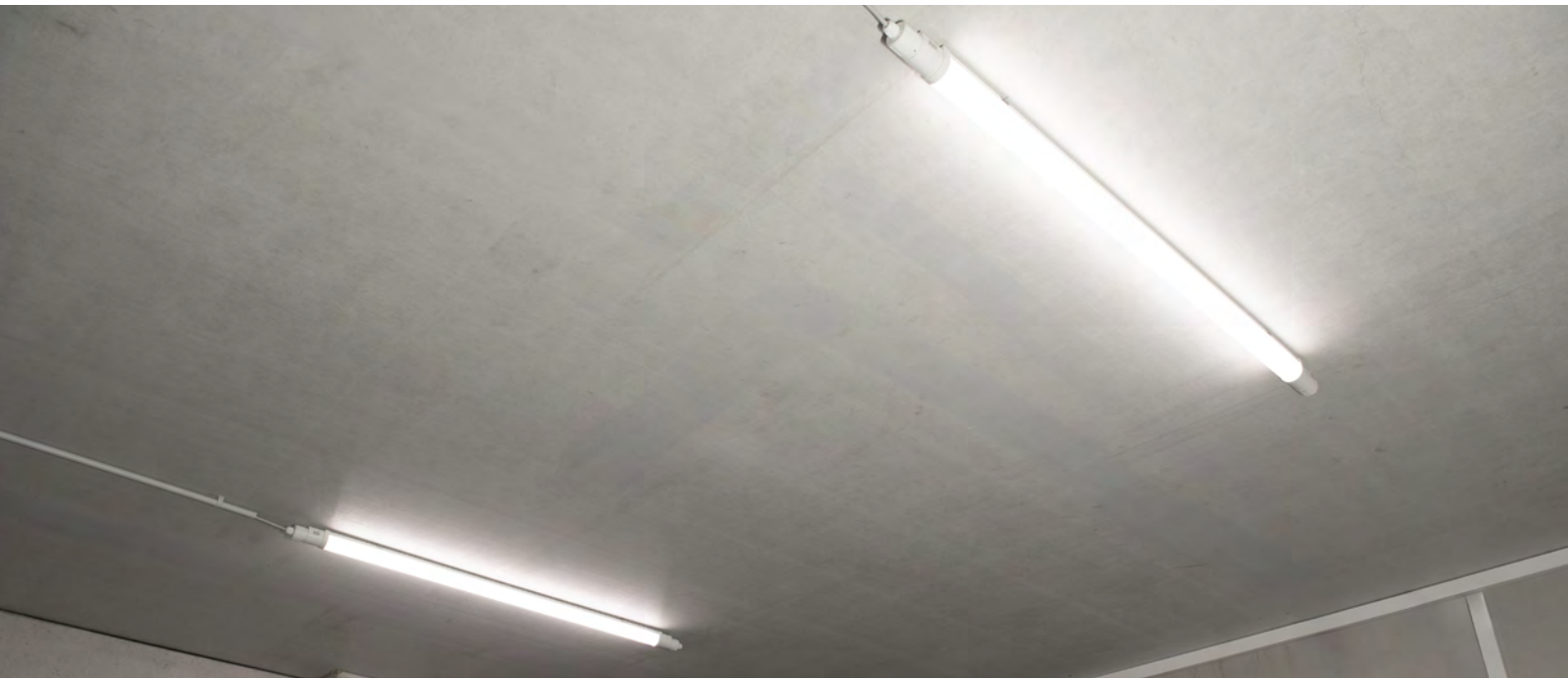

ZUBEHÖR

PIR-BEWEGUNGSSENSOR MIT TAGESLICHTSENSOR

Ein Infrarotsensor, auch PIR genannt, erfasst Wärmesignaturen von Menschen und Gegenständen. Er ist perfekt geeignet, um Personen aus großen Höhen zu erfassen.

HERSTELLER ARTIKEL-NR.	5435-1
E-NUMMER	941007219
SENSOR	PIR, Infrarot max. 12 m
BRUTTO-VERKAUFSPREIS	CHF 45,95



Verschlusskappe entfernen und Sensor mit TWISTLOCK eindrehen

RADAR-BEWEGUNGSSENSOR MIT TAGESLICHTSENSOR

Ein Radarsensor / Mikrowellensensor erfasst die bewegte Masse im Raum. Je größer die Masse, desto höher die Erfassungreichweite. Der Radarsensor bietet einen horizontal erweiterten Erfassungsbereich. Somit werden z.B. Gabelstapler früher erkannt als mit einem PIR-Sensor.

HERSTELLER ARTIKEL-NR.	5436
E-NUMMER	941007229
SENSOR	Radar, max. 12 m
BRUTTO-VERKAUFSPREIS	CHF 45,95



FERNBEDIENUNG MIT SCHNELLPROGRAMMIERUNG

HERSTELLER ARTIKEL-NR.	5437
E-NUMMER	941006209
BRUTTO-VERKAUFSPREIS	CHF 45,95



MONTAGESET FÜR TRAGSCHIENEN, INKLUSIVE SEILSICHERUNG

HERSTELLER ARTIKEL-NR.	6666
E-NUMMER	941906299
BRUTTO-VERKAUFSPREIS	CHF 21,75

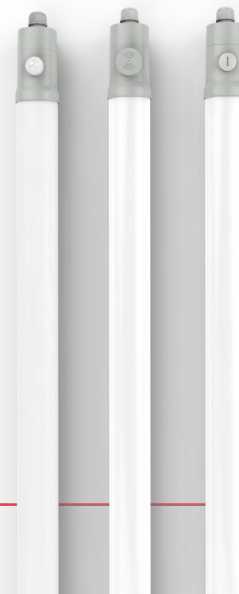

- Langlebige, ausgeschäumte Polyurethan Dichtung sorgt für perfekte Dichtheit IP66 / IP69
- Hochwertige Markenkomponenten von TCI und Tridonic, sorgen für niedrige Wartungskosten durch einfachen Austausch, mit überdurchschnittlicher Lebensdauer L90B10 50.000 h
- Eine Leuchte für alle Leistungsanforderungen: POWERSELECT in bis zu 4 Stufen
- Glasfaserverstärkte Polyamidverschlüsse inklusive 4 Diebstahlsicherungsschrauben
- Durchverdrahtbar mit einer internen 3-poligen Leuchten-Anschlussklemme
- Gehäuserückwand mit 3 Prägungen für alternative Kabeleinlässe, im Lieferumfang: 2x M20 Kabelverschraubung, 1x Blindstopfen, Montagematerial für Ketten- / Decken- / Wandmontage
- Variable Befestigungsabstände erleichtern den 1:1 Austausch bestehender Leuchten (770-1.230 mm)
- Nachhaltiges Produktdesign durch einfach austauschbare Markenkomponenten (Tridonic Vorschaltgerät und TCI LED Module) für niedrigste Wartungskosten



PROLINE MISTRALbasic



ZUBEHÖR

GEHÄUSE	Polycarbonat
ABDECKUNG	Polycarbonat, gefrostet
FARBWIEDERGABEINDEX	Ra > 82
EINGANGSSPANNUNG	186 – 240 V AC/DC
TEMPERATURBEREICH	-20° C bis +45° C
NUTZLEBENSDAUER	50.000 h

MONTAGESET FÜR TRAGSCHIENEN, INKLUSIVE SEILSICHERUNG

HERSTELLER ARTIKEL-NR	6666
E-NUMMER	941906299
BRUTTO-VERKAUFSPREIS	CHF 21,75



STRAHLWASSERGESCHÜTZT (IP66 + IP69)

Gegen starkes Strahlwasser und Hochdruck- / Dampfstrahlreinigung geschützt.

	FARB-TEMPERATUR	LEISTUNGS-AUFNAHME	NETTO-LICHTSTROM	EFFIZIENZ	BRUTTO-VERKAUFS- PREIS	HERSTELLER ARTIKEL-NR.	E-NUMMER
120 cm 1.175 x 98 x 84 mm	3.000 K	max. 38 W	max. 5.800 lm*	152 lm/W*	CHF 85,65	5456-030120	941004759
	4.000 K	max. 43 W	max. 6.000 lm*	139 lm/W*	CHF 85,65	5456-040120	941004939

	FARB-TEMPERATUR	LEISTUNGS-AUFNAHME	NETTO-LICHTSTROM	EFFIZIENZ	BRUTTO-VERKAUFS- PREIS	HERSTELLER ARTIKEL-NR.	E-NUMMER
150 cm 1.455 x 98 x 84 mm	3.000 K	max. 45 W	max. 7.190 lm*	160 lm/W*	CHF 92,05	5458-030120	941004719
	4.000 K	max. 54 W	max. 7.440 lm*	137 lm/W*	CHF 92,05	5458-040120	941004979

* Detaillierte Werte zu Netto-Lichtstrom und Effizienz findest Du in unserem [Online Produktverzeichnis](#) unter der jeweiligen Artikel Nummer im Beschreibungstext oder unter dem QR Code

- Gehäuse aus bruchsicherem Polycarbonat mit gefrosteter Abdeckung für eine schattenfreie Lichtverteilung
- 3-polig oder 5-polig durchverdrahtbar mit einer internen Leuchtenanschlussklemme und zwei Dichtungen
- Wartungsfreundlicher, modularer Innenaufbau mit hochwertigen Komponenten
- Zwei Kabelführungen für NYM-3 × 1,5 mm² auf der Rückseite erleichtern Montage und Durchverdrahtung bei Aufbaumontage

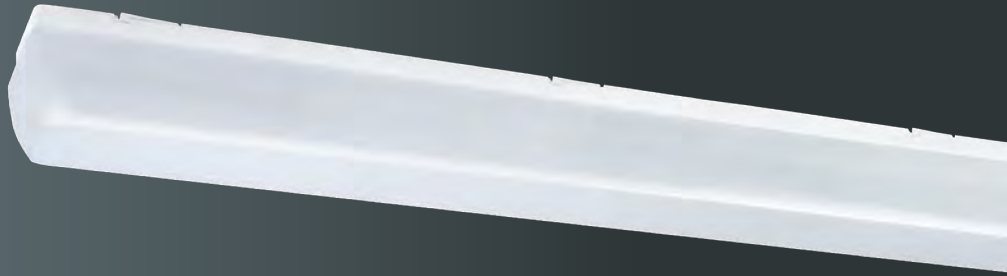

PROLINE SIMPLY



GEHÄUSE	Polycarbonat, weiß
ABDECKUNG	Polycarbonat, gefrostet
FARBTEMPERATUR	4.000 K
FARBWIEDERGABEINDEX	Ra > 82
EINGANGSSPANNUNG	186 – 240 V AC/DC
TEMPERATURBEREICH	-25 °C bis +35 °C
NUTZLEBENSDAUER	50.000 h



PRODUKTVIDEO

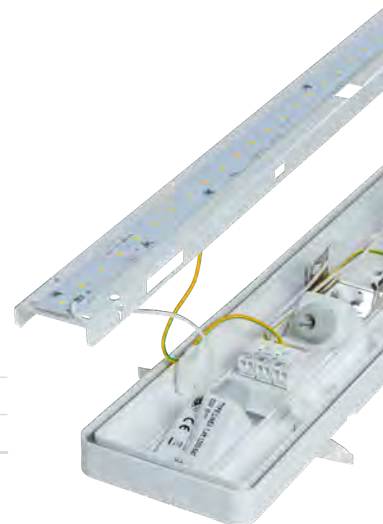

	DIMMBAR	ABMESSUNGEN	BRUTTO-VERKAUFS- PREIS	HERSTELLER ARTIKEL-NR.	E-NUMMER
27 W 3.650 lm / 135 lm/W	nein	1.160 × 109 × 85 mm	CHF 115,05	4669-140140	941004929
	DALI/Push	1.160 × 109 × 85 mm	CHF 177,90	4671-140140*	941005079*
51 W 7.140 lm / 140 lm/W	nein	1.160 × 159 × 85 mm	CHF 152,30	4670-140140	941004969
	DALI/Push	1.160 × 159 × 85 mm	CHF 216,30	4672-140140*	941005119*

* Individuelle Fertigung nach Bestellung.

- UV-stabiles, bruchsicheres IK08 Polycarbonatgehäuse mit gefrosteter Abdeckung sorgt für schattenfreie Lichtverteilung
- Schnelle Montage dank Twistlock-Verschluss sorgt für perfekte Dichtheit (IP65)
- Hochwertigste Komponenten ermöglichen überdurchschnittliche Lebensdauer L90B10 50.000h
- Durchverdrahtet durch 3-polige Leuchten-Anschlussklemmen
- Einstellbare Montageclips ermöglichen den Einbau in vorhandene Bohrlöcher

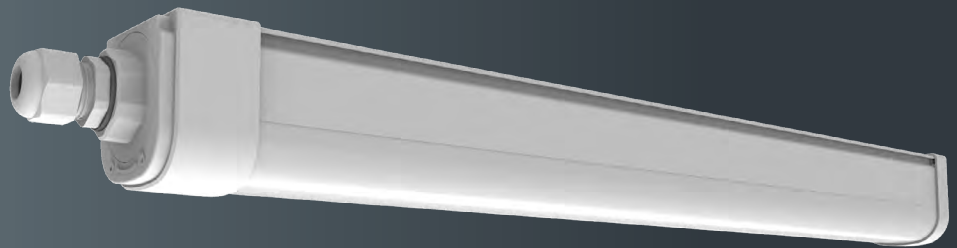

ECOLINE MISTRALeco

HERSTELLELR ARTIKEL-NR.	6583-040120	
E-NUMMER	941400899	
GEHÄUSE	Kunststoff	
ABDECKUNG	matt/satiniert	
ABMESSUNGEN	1.511 × 58 × 62 mm	
FARBTEMPERATUR	4.000 K	
FARBWIEDERGABEINDEX	Ra >85	
EINGANGSSPANNUNG	220 – 240 V AC	
NETTO-LICHTSTROM	max. 6000 lm*	
LEISTUNGS-AUFNAHME	max. 50 W	
EFFIZIENZ	120 lm/W*	
TEMPERATURBEREICH	-20 °C bis +40 °C	
NUTZLEBENSDAUER	50.000 h	
BRUTTO-VERKAUFSPREIS	CHF 70,25	



ZUBEHÖR

MONTAGESET FÜR TRAGSCHIENEN, INKLUSIVE SEILSICHERUNG



HERSTELLER ARTIKEL-NR.	6666
E-NUMMER	941906299
BRUTTO-VERKAUFSPREIS	CHF 21,75



Schnelle Montage dank Twistlock-Verschluss sorgt für perfekte Dichtheit (IP65)



* Detaillierte Werte zu Netto-Lichtstrom und Effizienz findest Du in unserem [Online Produktverzeichnis](#) unter der jeweiligen Artikel Nummer im Beschreibungstext oder unter dem QR Code

- Gehäuse komplett aus Aluminium und Glas, dadurch extrem witterungsbeständig und für den kompletten Außenbereich geeignet
- Werkseitige 5-polige Durchverdrahtung ermöglicht eine schnelle Montage
- Mikroprismatisches ESG (Einscheiben-Sicherheitsglas) für blendfreie Lichtverteilung (UGR < 19)
- Montagezubehör inklusive (Decken-/Wand- oder abgehängte Montage)
- Montageklammern sind an der Leuchte frei positionierbar – vorhandene Befestigungspunkte an Decke und Wand können weiter genutzt werden
- Metall-Kabelverschraubung und Metallabdeckung beiliegend
- Schlagfestigkeit IK08



PROLINE MISTRALxtreme

HERSTELLER ARTIKEL-NR.	3109-150120
E-NUMMER	941300829
GEHÄUSE	Alu, ESG satiniert
ABMESSUNGEN	1.520 × 112 × 92 mm
FARBTEMPERATUR	5.000 K
FARBWIEDERGABEINDEX	Ra > 82
EINGANGSSPANNUNG	186 – 240 V AC/DC
NETTO-LICHTSTROM	7.800 lm
LEISTUNGS-AUFNAHME	60 W
EFFIZIENZ	130 lm/W
TEMPERATURBEREICH	-40 °C bis +50 °C
NUTZLEBENSDAUER	50.000 h
BRUTTO-VERKAUFSPREIS	CHF 369,90



ZUBEHÖR

KABELVERSCHRAUBUNG M20 MIT INTEGRIERTEM DRUCKAUSGLEICHVENTIL

HERSTELLER ARTIKEL-NR.	4723
E-NUMMER	941903129
BRUTTO-VERKAUFSPREIS	CHF 38,40



DECKENMONTAGE SEIL 2 STK

HERSTELLER ARTIKEL-NR.	5085
E-NUMMER	941919419
BRUTTO-VERKAUFSPREIS	CHF 24,30



MONTAGESET FÜR TRAGSCHIENEN, INKLUSIVE SEILSICHERUNG

HERSTELLER ARTIKEL-NR.	6666
E-NUMMER	941906299
BRUTTO-VERKAUFSPREIS	CHF 21,75



Für eine leichte Montage/Wartung der **MISTRALxtreme** wurde eine Metallabdeckung mit nur einer Schraube entwickelt. Alle Verschlüsse sind aus korrosionsbeständigem Metall gefertigt.

- Robuste Kellerleuchte mit hochwertigem Glas für eine langlebige und sichere Beleuchtung
- Das Glas ist durch stabile Gitterstäbe geschützt, wodurch eine hohe Schlagfestigkeit von IK08 gewährleistet wird
- Die 3 Kabeldurchführungen sind mit speziellen Gummidichtungen versehen, wodurch die Leuchte vor Staub und Spritzwasser geschützt ist
- Möglichkeit zur Durchverdrahtung durch 3-polige Schnellanschlussklemme



PROLINE PROTECT

HERSTELLER	6649-040120
ARTIKEL-NR.	
E-NUMMER	941014679
GEHÄUSE	Polypropylen, weiß
ABDECKUNG	Glas
ABMESSUNGEN	180 × 120 × 107 mm
GEWICHT	0,45 kg
FARBTEMPERATUR	4.000 K
FARBWIEDERGABEINDEX	Ra > 82
EINGANGSSPANNUNG	220 – 240 V AC
NETTO-LICHTSTROM	950 lm
LEISTUNGS-AUFNAHME	9 W
EFFIZIENZ	105 lm/W
TEMPERATURBEREICH	-20 °C bis +40 °C
NUTZLEBENSDAUER	35.000 h
NETTO-LISTENPREIS	CHF 32,00



Durch Vergitterung und Glas IK08-Schlagschutz

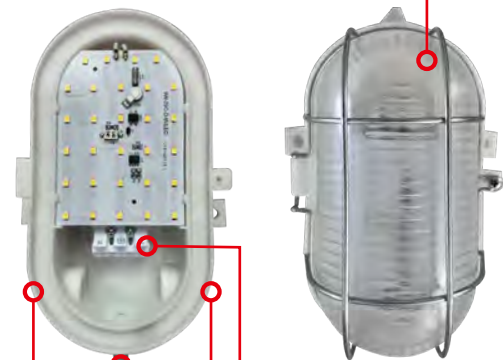

Kabeleinführung mit Gummidichtung

3-polige Schnellanschlussklemme



- Ovale Aufputz-LED-Kellerleuchte für die Decken- und Wandmontage, geeignet in Räumen mit hoher Luftfeuchtigkeit wie z.B Keller, Tiefgaragen und Kanälen
- Schlagfester Milchglas-Diffusor aus Makrolon® (Firma BAYER) sorgt für eine hohe Lichtdurchlässigkeit
- Einfache Montage durch klappbares Leuchtdesign
- Drei ausbrechbare Kabelauslässe ermöglichen eine flexible Verkabelung
- Geeignet für 20 mm Elektro-Kunststoff-Installationsrohre oder Kabeldurchführungstüllen
- Im Lieferumfang sind 2 x Kabeldurchführungstüllen enthalten

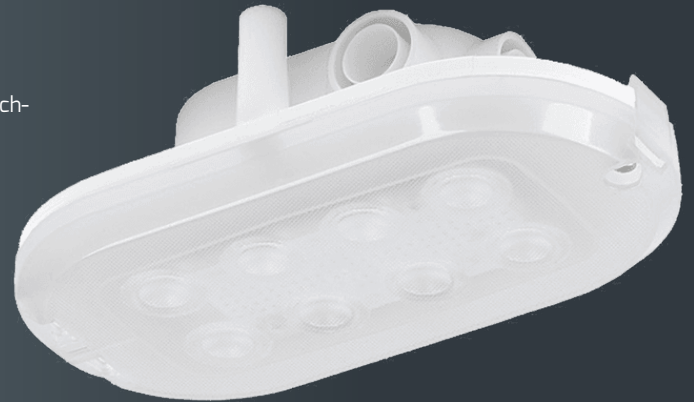

KELLERLEUCHE

PROLINE OVAL



HERSTELLER ARTIKEL-NR. 5380-040120

E-NUMMER 941009849

GEHÄUSE Polypropylen, weiß

ABDECKUNG Polycarbonat

ABMESSUNGEN 160 x 85 x 48 mm

GEWICHT 0,11 kg

FARBTEMPERATUR 4.000 K

FARBWIEDERGABEINDEX Ra > 82

EINGANGSSPANNUNG 220 – 240 V AC

NETTO-LICHTSTROM 370 lm

LEISTUNGS-AUFNAHME 4,5 W

EFFIZIENZ 82 lm/W

TEMPERATURBEREICH 0 °C – +25 °C

NUTZLEBENSDAUER 35.000 h

BRUTTO-VERKAUFSPREIS CHF 17,90



Einfache und schnelle Montage

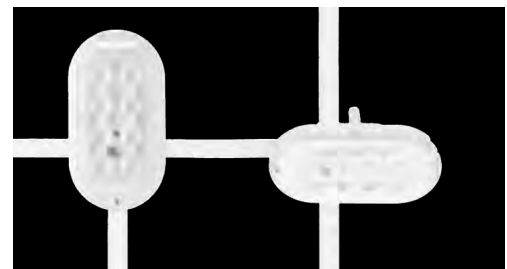

Drei ausbrechbare Kabelauslässe ermöglichen eine flexible Verkabelung

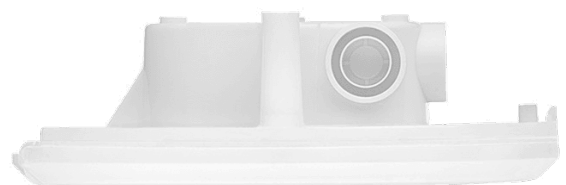

HIGHFORCE

- Stabiler Diffusor und Gehäuse
- Gehäuse aus schlagfestem Polycarbonat oder ammoniakbeständigem ABS
- Auch als DALI-dimmbare Version verfügbar
- Hochwertige Marken LEDs mit enormer Lebensdauer L90 50.000 h
- Montagezubehör enthalten (Ketten-/Decken-/Wandmontage)



SCHLAGFEST IK10

Die HIGHFORCE ist gegen Schläge und Stöße bis zu 20 Joule geschützt.



STRAHLWASSERGESCHÜTZT (IP66/IP69)

Gegen starkes Strahlwasser und Hochdruck- / Dampfstrahlreinigung geschützt.



16

16 AUSFÜHRUNGEN

Passende Beleuchtung für jede Anforderung.



SCHNELLE MONTAGE DURCH PLUG & PLAY

Vorkonfektionierte Leitungen in 3 verschiedenen Längen erhältlich.



DRUCKAUSGLEICHSMEMBRAN

Verhindert Kondenswasseransammlung im Leuchtengehäuse.

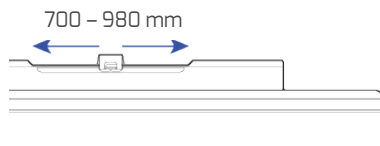

VERSTELLBARE MONTAGEKLAMMERN

Erleichtern die Montage in Bestandsanlagen. Auch für Kettenabhängung geeignet.



ChemRST®

Versionen mit Chemikalienresistentem Spezialdiffusor aus ChemRST® Material



Geeignet für den nicht überdachten Außenbereich.

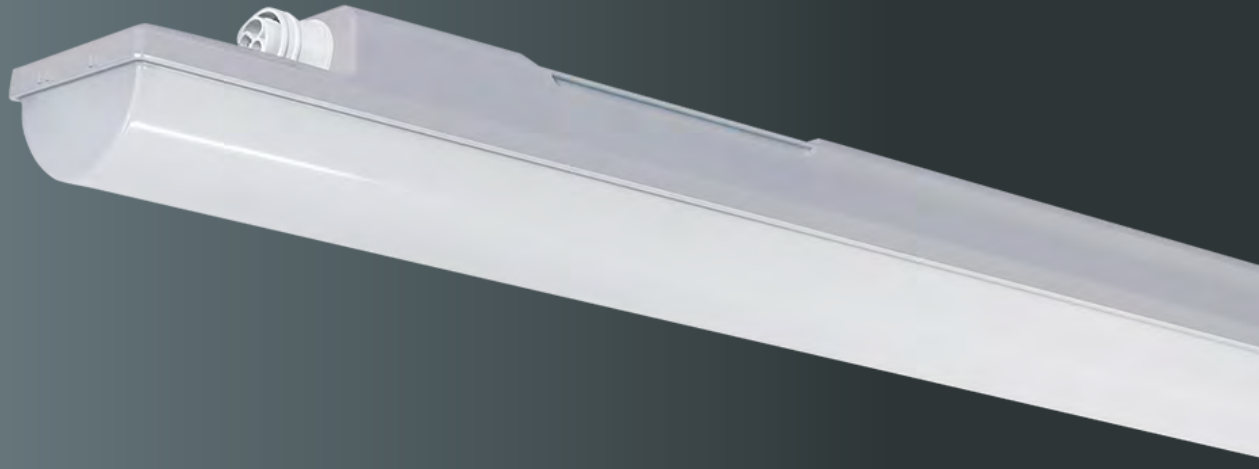

HIGHLINE HIGHFORCE



ABMESSUNGEN	1.455 x 90 x 99 mm
ABDECKUNG	gefrostet
FARBTEMPERATUR	4.000 K
FARBWIEDERGABEINDEX	Ra > 82
EINGANGSSPANNUNG	186 - 240 V AC/DC
TEMPERATURBEREICH	bei 27 W: -25 °C bis +50 °C bei 54 W: -25 °C bis +45 °C
NUTZLEBENSDAUER	50.000 h

ZUBEHÖR

MONTAGESET FÜR TRAGSCHIENEN,
INKLUSIVE SEILSICHERUNG



HERSTELLER	6666
ARTIKEL-NR	941906299
E-NUMMER	941906299
BRUTTO-VERKAUFSPREIS	CHF 21,75



PRODUKTVIDEO



DOTLUX TIPP:

Alle **HIGHFORCE** Leuchten werden ohne Anschlussstecker geliefert. Das Zubehör finden Sie auf der Folgeseite.

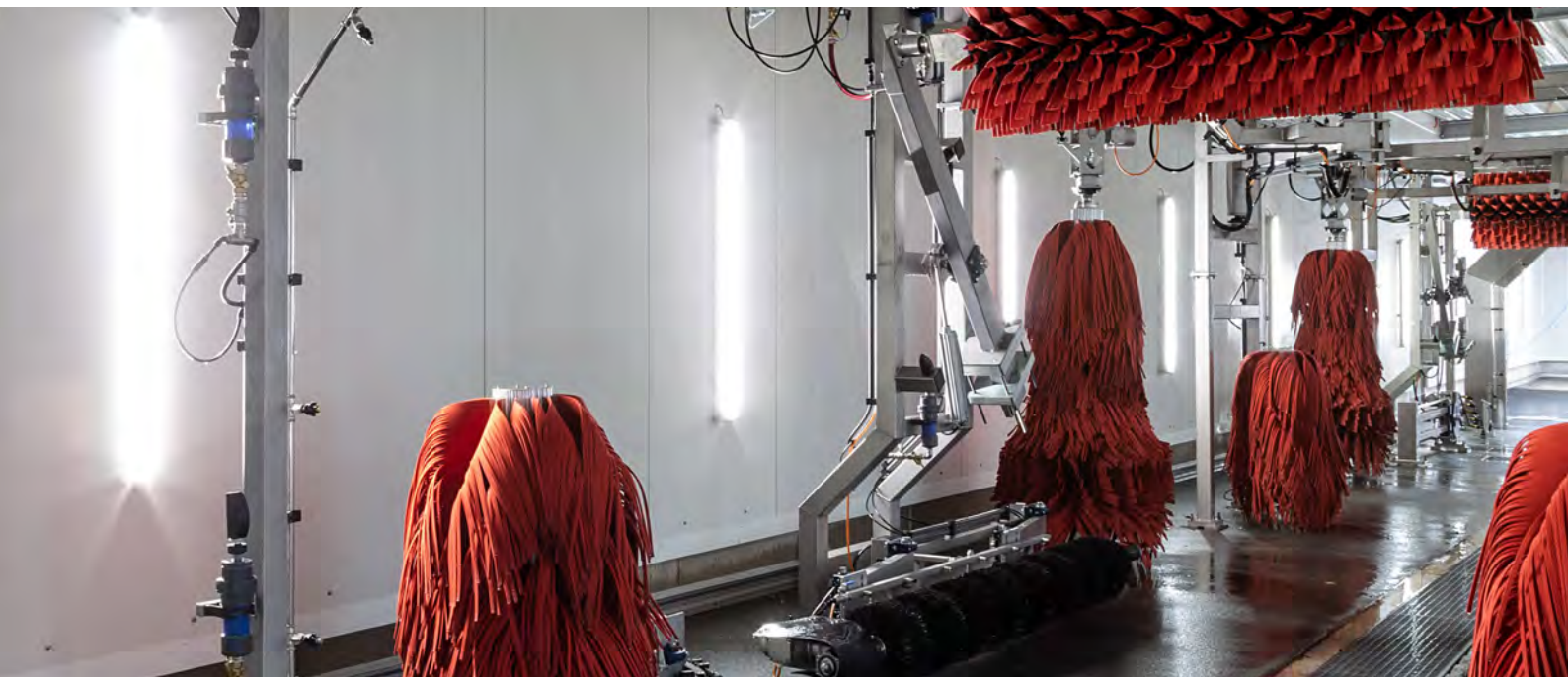

HIGHFORCE_{pc}



- Gehäuse und Diffusor aus schlagfestem Polycarbonat
- Integriertes Druckausgleichsventil ermöglicht den Einsatz im Außenbereich



24 W

3.650 lm / 152 lm/W

VERDRAHTUNG	BRUTTO-VERKAUFS- PREIS	HERSTELLER ARTIKEL-NR.	E-NUMMER
1 × 3-polig	CHF 152,30	4768-140120	941004699
2 × 3-polig, durchverdrahtet	CHF 165,10	4770-140120*	941004789*

45 W

7.280 lm / 162 lm/W

1 × 3-polig	CHF 165,10	4769-140120	941005039
2 × 3-polig, durchverdrahtet	CHF 177,90	4771-140120*	941004809*

HIGHFORCE_{abs}



- Gehäuse aus chemiebeständigem und ammoniakbeständigem ABS
- Chemikalienresistenter Spezialdiffusor aus ChemRST® Material
- Für landwirtschaftliche Betriebe geeignet
- **DLG zertifiziert**
- Integriertes Druckausgleichsventil ermöglicht den Einsatz im Außenbereich



24 W

3.610 lm / 150 lm/W

DIMMBAR	VERDRAHTUNG	BRUTTO- VERKAUFS- PREIS	HERSTELLER ARTIKEL-NR.	E-NUMMER
nicht dimmbar	1 × 3-polig	CHF 152,30	4776-140120	941005169
nicht dimmbar	2 × 5-polig, durchverdrahtet	CHF 190,70	4780-140120*	941005109*
DALI-2	1 × 5-polig	CHF 229,10	4782-140120*	941004909*
DALI-2	2 × 5-polig, durchverdrahtet	CHF 254,70	4783-140120*	941004959*

45 W

7.200 lm / 160 lm/W

nicht dimmbar	1 × 3-polig	CHF 177,90	4777-140120	941004849
nicht dimmbar	2 × 5-polig, durchverdrahtet	CHF 224,00	4781-140120	941005149
DALI-2	1 × 5-polig	CHF 241,90	4778-140120*	941004899*
DALI-2	2 × 5-polig, durchverdrahtet	CHF 267,50	4779-140120*	941005049*

* Individuelle Fertigung nach Bestellung. Lieferzeit ca. 5 - 6 Wochen

ZUBEHÖR HIGHFORCE

ANSCHLUSSSTECKER / -BUCHSE



HERSTELLER ARTIKEL-NR.	4801	4802	4803	4804
E-NUMMER	941902519	941902529	941902539	941902549
TYP	3-polig, Buchse Einspeiser	3-polig, Stecker Ausspeiser	5-polig, Buchse Einspeiser	5-polig, Stecker Ausspeiser
BRUTTO- VERKAUFSPREIS	CHF 8,95	CHF 8,95	CHF 15,35	CHF 15,35

**INDIVIDUELLE
KABEL-
KONFEKTION***

ANSCHLUSSKABEL

Anschlusskabel auf offene Enden (H05VV-F)
Ideal für Verlegung in Elektroinstallationsrohren



HERSTELLER ARTIKEL-NR.	4787	4788	5013	5014
E-NUMMER	941902409	941902419	941904699	941904709
KABEL	3 m, offenes Ende	3 m, offenes Ende	1,5 m, offenes Ende	1,5 m, offenes Ende
QUERSCHNITT	3 × 1,5 mm ²	5 × 1,5 mm ²	3 × 1,5 mm ²	5 × 1,5 mm ²
BRUTTO- VERKAUFSPREIS	CHF 23,05	CHF 38,40	CHF 19,20	CHF 30,70

VERBINDUNGSKABEL

3-polige Verbindungskabel (H05VV-F)

HERSTELLER ARTIKEL-NR.	4789	4790	4791
E-NUMMER	941902429	941902439	941902449
KABEL	0,2 m	1,5 m	3 m
QUERSCHNITT	3 × 1,5 mm ²	3 × 1,5 mm ²	3 × 1,5 mm ²
BRUTTO- VERKAUFSPREIS	CHF 23,05	CHF 24,30	CHF 28,15



5-polige Verbindungskabel mit integriertem Phasenwechsel für nicht dimmbare Leuchten

HERSTELLER ARTIKEL-NR.	4794	4795	4796
E-NUMMER	941902459	941902469	941902479
KABEL	0,2 m	1,5 m	3 m
QUERSCHNITT	5 × 1,5 mm ²	5 × 1,5 mm ²	5 × 1,5 mm ²
BRUTTO- VERKAUFSPREIS	CHF 39,55	CHF 43,40	CHF 51,05



5-polige Verbindungskabel für DALI-dimmbare Leuchten

HERSTELLER ARTIKEL-NR.	4797	4798	4799
E-NUMMER	941902489	941902499	941902509
KABEL	0,2 m	1,5 m	3 m
QUERSCHNITT	5 × 1,5 mm ²	5 × 1,5 mm ²	5 × 1,5 mm ²
BRUTTO- VERKAUFSPREIS	CHF 39,55	CHF 43,40	CHF 51,05



***HINWEIS:**

Individuelle Fertigung nach Bestellung. Lieferzeit ca. 5 – 6 Wochen.
Auf Anfrage sind alle Kabel auch als 2,5 mm² Version verfügbar.
Fertigung von projektbezogenen Kabellängen ebenfalls bei einer
Lieferzeit von 5 – 6 Wochen möglich.

- Modernes, stilvolles Design
- Maximale Leuchtfläche ohne sichtbare Verschraubungen
- EASYbase-Plattform ermöglicht einfache und schnelle Montage
- Montage auf vorhandenen Bohrlöchern möglich durch freie Fläche auf der Grundplatte
- 2 Kabeleinlässe vorinstalliert (bei Bedarf können individuelle Einlässe in die Aluminiumbasis gebohrt werden)
- Stellen Sie Ihre gewünschte Lichtfarbe einfach selbst ein, eine Artikelnummer - drei Lichtfarben durch COLORselect
- Nachhaltiges Produktdesign durch einfach austauschbare Komponenten



SPIEGELLEUCHE

PROLINE TRENDO



GEHÄUSE	Polycarbonat
ABDECKUNG	gefrostet
FARBE	Endkappe silber Leuchtfläche weiß
ABMESSUNGEN	600 × 85 × 57 mm
FARBTEMPERATUR	3.000 K 4.000 K 5.700 K
FARBWIEDERGABEINDEX	Ra > 82
EINGANGSSPANNUNG	220 – 240 V AC
TEMPERATURBEREICH	-20 °C bis +45 °C
NUTZLEBENSDAUER	50.000 h



PRODUKTVIDEO



Einfache und schnelle Steckmontage

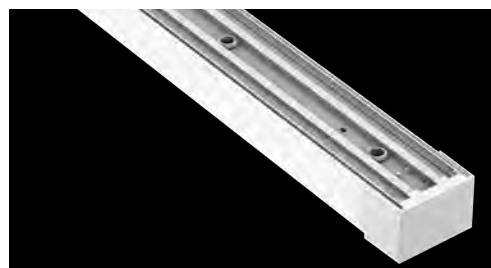

Zwei Kabeleingänge ermöglichen flexible Montage bei vorhandenen Kabelauslässen



Keine sichtbaren Schrauben

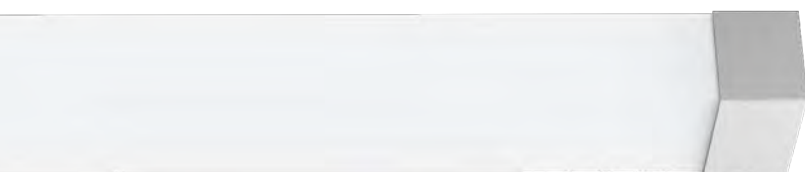

Silber lackierte Endkappen

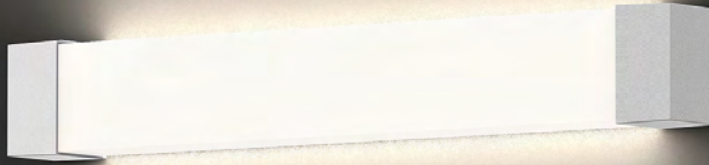

TRENDO

LEISTUNGS-AUFNAHME	NETTO-LICHTSTROM	EFFIZIENZ	EINGANGSSPAN-NUNG	BRUTTO-VERKAUFS-PREIS	HERSTELLER ARTIKEL-NR.	E-NUMMER
10 W	1.200 lm	120 lm/W	186 – 240 V AC/DC	CHF 115,05	4993-0FW140	941200539

TRENDOsensor

- Integrierter Sensor mit bedienungsfreundlicher On/Off-Funktion

LEISTUNGS-AUFNAHME	NETTO-LICHTSTROM	EFFIZIENZ	EINGANGSSPAN-NUNG	BRUTTO-VERKAUFS-PREIS	HERSTELLER ARTIKEL-NR.	E-NUMMER
11 W	1.200 lm	110 lm/W	220 – 240 V AC/DC	CHF 147,20	4994-199140	941008099

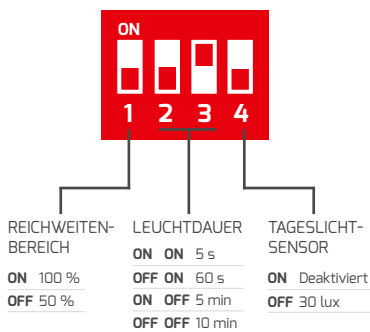

PANELS



- LED-Einbauleuchte mit mikroprismatischer Abdeckung CDP Nano zur blendfreien Lichtverteilung
- UGR<19 für Bildschirmarbeitsplätze geeignet
- Niedrig bestromte LED's in Verbindung mit großflächiger, rückseitiger Kühlung garantieren eine lange Lebensdauer der LED's und infolgedessen geringe Wartungskosten
- Verschiedene Leistungsstufen durch unterschiedliche Netzteile



PROLINE FLAT^{evo}

GEHÄUSE	Aluminium, weiß ähnlich RAL 9016
ABDECKUNG	satiniert
ABMESSUNGEN	620 × 620 × 30 mm
FARBTEMPERATUR	4.000 K
FARBWIEDERGABEINDEX	Ra > 82
BETRIEBSSPANNUNG	30 – 42 V DC
BETRIEBSSTROM	1.050 mA
LEISTUNGS-AUFNAHME	max. 37 W
NETTO-LICHTSTROM	max. 5.030 lm
EFFIZIENZ	max. 135 lm/W
TEMPERATURBEREICH	-20°C bis +40°C



ZUBEHÖR

NETZTEIL 24 – 42 W EINSTELLBAR ÜBER DIP-SCHALTER, DIREKT DURCHVERDRAHTBAR, 950 mA GRUNDEINSTELLUNG



HERSTELLER ARTIKEL-NR.	5334
E-NUMMER	941010569
BRUTTO-VERKAUFSPREIS	CHF 35,85



AKKU-KIT^{exit} NOTBELEUCHTUNG

HERSTELLER ARTIKEL-NR.	3923-2
E-NUMMER	927919059
BRUTTO-VERKAUFSPREIS	CHF 152,30



Backlight-Technologie in robuster Bauweise

ABMESSUNGEN	NUTZLEBENSDAUER	BRUTTO-VERKAUFS- PREIS	HERSTELLER ARTIKEL-NR.	E-NUMMER
595 × 595 × 30 mm	40.000 h	CHF 70,25	5379-140120	941007319
620 × 620 × 30 mm	50.000 h		4826-140120	941004639

4ER SET FLAT^{evo} 620 mm

NETTO-LICHTSTROM	LEISTUNGS-AUFNAHME	EFFIZIENZ	BRUTTO-VERKAUFS- PREIS	HERSTELLER ARTIKEL-NR.	E-NUMMER
4.550 lm	37 W	123 lm/W	CHF 331,50	5499	941004819



Lieferumfang: 4x Panel und 4x Netzteil (nicht dimmbar, nicht durchverdrahtbar)

- Niedrig bestromte LED's garantieren eine lange Lebensdauer der LED und infolgedessen geringe Wartungskosten
- Hochwertiger Aufbau durch vergilbungsfreie PMMA Lichtleitertechnik
- 3-Step MacAdam Binning – konstante Farbtemperatur aller Leuchten
- Mehrere Leistungsstufen durch unterschiedliche Netzteile

PMMA
LICHT-
LEITER

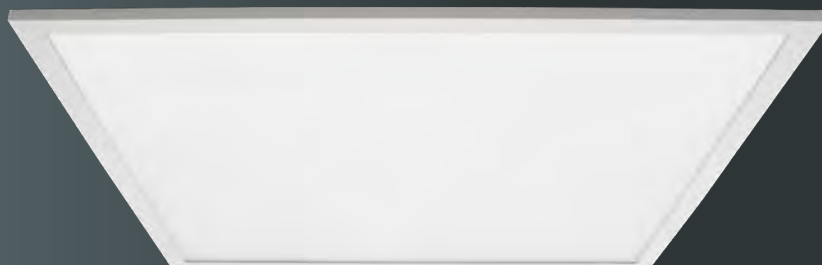

PROLINE FLAT



GEHÄUSE	Aluminium, weiß ähnlich RAL 9016
ABDECKUNG	PMMA, satiniert
FARBTEMPERATUR	3.000 K 4.000 K 5.700 K
FARBWIEDERGABEINDEX	Ra > 92
BETRIEBSSPANNUNG	33 – 38 V DC
BETRIEBSTROM	max. 950 mA
LEISTUNGS-AUFNAHME	max. 40 W
NUTZLEBENSDAUER	50.000 h



PRODUKTVIDEO

ZUBEHÖR

NETZTEIL 24 – 42 W EINSTELLBAR ÜBER DIPSWITCH, DIREKT DURCHVERDRAHTBAR, 950 mA GRUNDEINSTELLUNG



HERSTELLER	5334
ARTIKEL-NR.	941010569
BRUTTO-VERKAUFSPREIS	CHF 35,85



KOMPATIBEL MIT
AKKU-KITexit (3923-2, CHF 152,30)
NOTBELEUCHTUNG

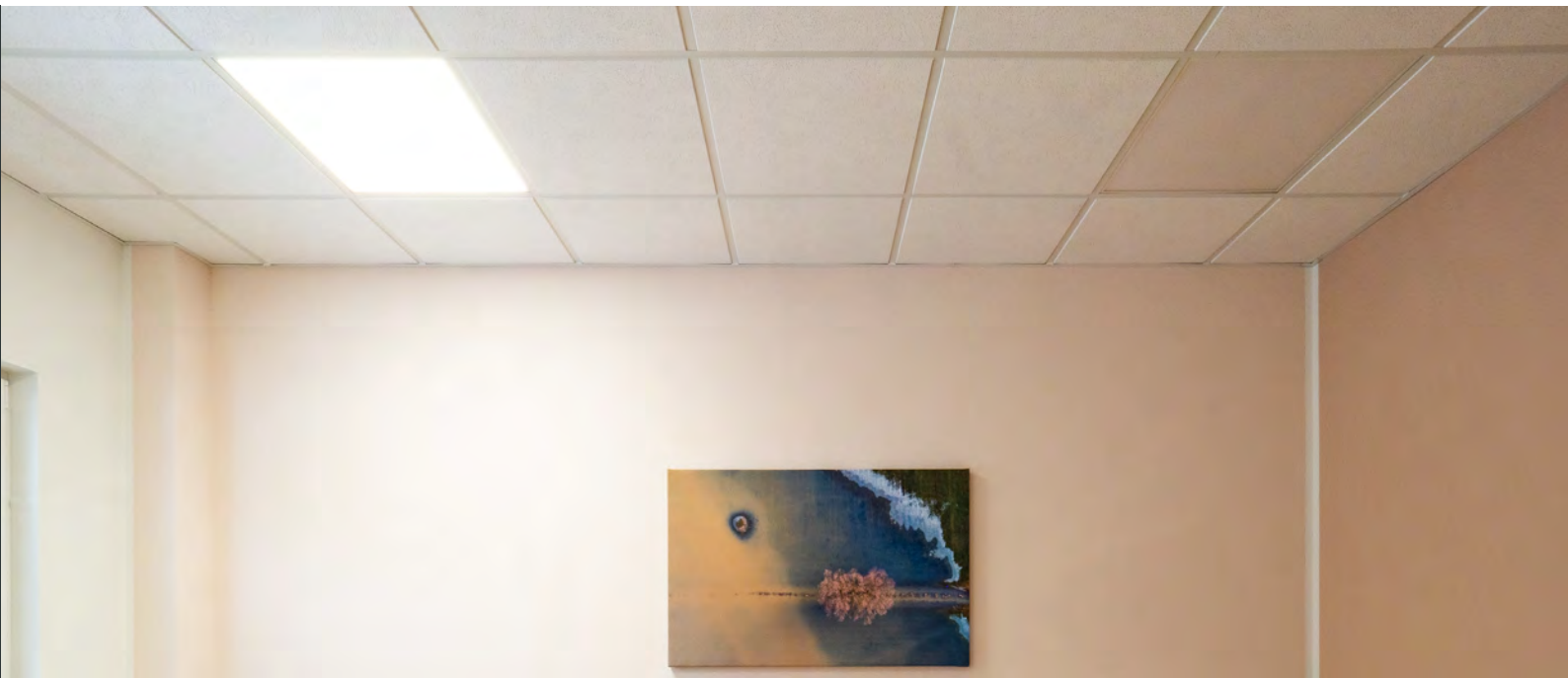

FLATfrost

ABMESSUNGEN	TEMPERATURBEREICH	NETTO-LICHTSTROM	EFFIZIENZ	BRUTTO-VERKAUFS- PREIS	HERSTELLER ARTIKEL-NR.	E-NUMMER
1.195 × 295 × 10 mm	-10 °C bis +40 °C	max. 3.610 lm	max. 95 lm/W	CHF 139,50	3571-2FW120	941371829

FLATugr

- Microprismadiffusor ermöglicht eine blendfreie Lichtverteilung

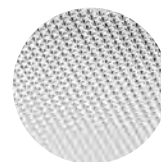

Mikroprismadiffusor

ABMESSUNGEN	TEMPERATURBEREICH	NETTO-LICHTSTROM	EFFIZIENZ	BRUTTO-VERKAUFS- PREIS	HERSTELLER ARTIKEL-NR.	E-NUMMER
620 × 620 × 30 mm	-20 °C bis +40 °C	max. 5.050 lm	max. 144 lm/W	CHF 127,85	1808-499090	941007939
1.195 × 295 × 14 mm	-20 °C bis +45 °C			CHF 152,30	1809-499090	941311979

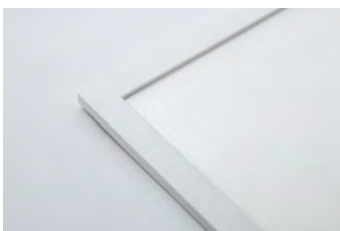

- Noch wirtschaftlicher durch hocheffiziente LED's mit einer Lichtausbeute von 178 lm/W
- Rahmenloses Design für großflächige Ausleuchtung
- Hervorragend für SKYLIGHT-Motive geeignet
- Homogene Leuchtfläche mit gefrosteter Abdeckung sorgt für eine angenehme Lichtverteilung
- Niedrig bestromte LED's in Verbindung mit großflächiger, rückseitiger Kühlung garantieren eine lange Lebensdauer der LED's und infolgedessen geringe Wartungskosten
- Montage- und servicefreundlich durch DC-Systemstecker (Plug&Play-kompatibel mit allen DOTLUX Netzteilen)

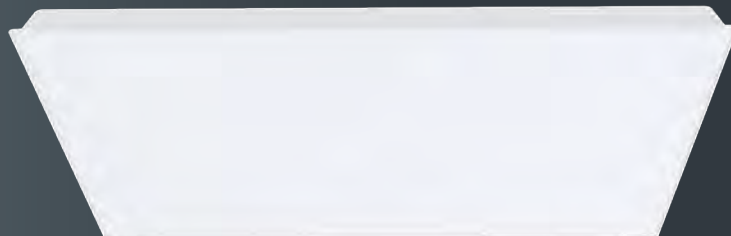

PROLINE RIMLESS

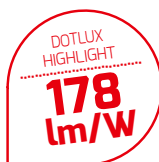

HERSTELLER ARTIKEL NR.	5363-040120
E-NUMMER	941009919
GEHÄUSE	Stahl, pulverbeschichtet
ABMESSUNGEN	620 × 620 × 30 mm
FARBTEMPERATUR	4.000 K
FARBWIEDERGABEINDEX	Ra > 82
NETTO-LICHTSTROM	max. 6.950 lm
LEISTUNGS-AUFNAHME	max. 42 W
EFFIZIENZ	max. 178 lm/W
TEMPERATURBEREICH	-10 °C bis +45 °C
NUTZLEBENSDAUER	50.000 h
BRUTTO VERKAUFSPREIS	CHF 112,50



Netzteilabh.

ZUBEHÖR

ABHÄNGESET	
HERSTELLER ARTIKEL-NR.	5530
E-NUMMER	941007359
BRUTTO-VERKAUFSPREIS	CHF 29,45

NETZTEIL 24 – 42 W EINSTELLBAR ÜBER DIP-SCHALTER, DIREKT DURCHVERDRAHTBAR, 950 mA GRUNDEINSTELLUNG



HERSTELLER ARTIKEL-NR.	5334
E-NUMMER	941010569
BRUTTO-VERKAUFSPREIS	CHF 35,85



Weiteres Zubehör und Netzteile findest Du auf den Folgeseiten. Lieferung erfolgt ohne Netzteil.



KOMPATIBEL MIT
AKKU-KITexit (3923-2, CHF 152,30)
NOTBELEUCHTUNG



PASSENDE NETZTEILE **ZU ALLEN PANELS FLAT UND RIMLESS**

Alle Panels und Netzteile sind untereinander kompatibel. Die Netzteile haben eine Lebensdauer von min. 50.000 h.

	LEISTUNG LEUCHE INKL. NETZTEIL	KONSTANTSTROM	ABMESSUNGEN	ZENTRAL- BATTERIE	BRUTTO- VERKAUFS- PREIS	HERSTELLER ARTIKEL-NR.	E-NUMMER
NICHT DIMMBAR	12 – 30 W	400 - 700 mA	170 × 63 × 29 mm	geeignet	CHF 34,55	5333	941010539
	24 – 45 W	600 - 1.050 mA	170 × 65 × 29 mm	geeignet	CHF 35,85	5334	941010569
PHASENAB-/ ANSCHNITT	20 – 30 W	500 – 700 mA*	138 × 44 × 30 mm	nicht geeignet	CHF 39,55	3138-1	941934309
	30 – 40 W	700 – 1.050 mA*	173 × 44 × 30 mm	nicht geeignet	CHF 53,65	4258-1	941934319
1 – 10 V	max. 26 W	450 – 600 mA*	115 × 45 × 29 mm	nicht geeignet	CHF 39,55	5390	941010599
	max. 45 W	900 – 1.050 mA*	180 × 40 × 30 mm	nicht geeignet	CHF 49,80	5391	941010579
DALI-2 / PUSH mit Durchverdrahtungsfunktion	15 – 44 W	300 – 1.050 mA*	170 × 65 × 30 mm	geeignet	CHF 76,65	5068-1	941934549
KNX / PUSH	15 – 45 W	350 – 1.050 mA*	124 × 82 × 23 mm	geeignet	CHF 127,85	5030-1	941934289
CASAMBI	12 – 45 W	300 – 1.050 mA*	147 × 44 × 30 mm	geeignet	CHF 160,00	4989	919391469
ZIGBEE	12 – 45 W	300 – 1.050 mA*	147 × 44 × 30 mm	geeignet	CHF 134,40	5039	941934149



Weitere, HCL-fähige Netzteile findest Du am Ende der Kategorie PANELS unter "HCL".

* Achte bei der Netzteilerauswahl immer auf den maximalen Strom der Leuchte in mA. Der eingestellte Strom darf den maximalen Betriebsstrom der Leuchte nicht überschreiten!





SKYLIGHT

Individualisierbare Lichtdeckenmodule mit stylischen Motiven!

Gestalte Deine Deckenmodule individuell. Die Lichtdeckenmodule sind für alle Rasterdecken geeignet und können auch bei bestehenden Lichtdecken schnell und einfach nachgerüstet werden. Für nahtlose Lichteffekte empfehlen wir das rahmenlose Panel **RIMLESS 5362-040120** oder **5363-040120**.

PREIS PRO DECKENMODUL * CHF 152,20



HIER GEHTS ZUM BESTELLFORMULAR 

QR-Code scannen oder eintippen:
https://dotlux.de/wp-content/uploads/SKYLIGHT_Bestellformular_DE.pdf

* Ist Dein Deckenbild z.B. 2 x 3 Rasterdeckenfelder groß, musst Du mit 6 Deckenmodulen kalkulieren. Panel und Netzteil sind nicht inklusive und müssen separat zum Deckenmodul bestellt werden. Nach Bestellung erhältst Du einen Entwurf zur Freigabe.

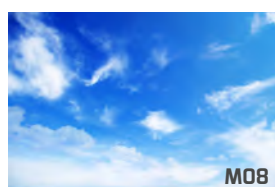
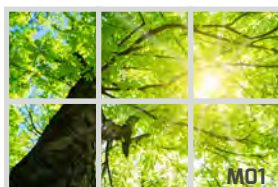

MOTIVE

DOTLUX TIPP

Möchtest Du Dein eigenes Motiv verwenden? Mit der passenden Auflösung Deines Bildes ist auch das ganz einfach möglich. Preise siehe Bestellformular.

Wir produzieren kundenspezifische Lösungen! Anfragen unter **info@dotlux.de**

FÜR IDEALEN WINDOW-EFFEKT:
Bestellen Sie **WINDOW + SKYLIGHT** Motiv passend dazu

WINDOW

Lass Deine Decke durch 3D-Konturen lebhaft werden. Simuliert ein natürliches Oberlicht zur Erzeugung von gemütlicherer Raumwirkung. Das **WINDOW** kann mit allen Panels 620 mm kombiniert werden und ist dabei auch mit unseren **SKYLIGHT**-Motiven kompatibel.

	PASSEND FÜR ALLE 620 mm PANELS FLAT
HERSTELLER ARTIKEL-NR.	5184
E-NUMMER	941919299
GEHÄUSE	Aluminium, weiß ähnlich RAL 9003
ABMESSUNGEN	632 × 632 × 50 mm
EINBAUTIEFE	min. 20 cm
BRUTTO-VERKAUFSPREIS	CHF 84,35

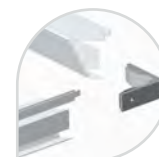
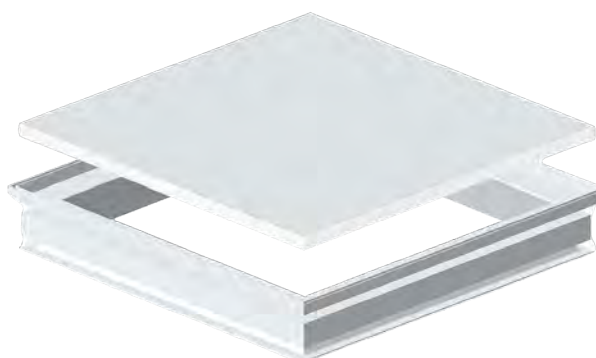

Stecksystem

AUFBAURAHMEN FÜR WAND UND DECKE

Einfaches Stecksystem ermöglicht die Montage von Panels direkt auf der Decke oder Wand.

	PASSEND FÜR FLAT evo, FLAT eco, FLAT ugr UND RIMLESS 620 mm	PASSEND FÜR FLAT frost 620 mm	
HERSTELLER ARTIKEL-NR.	5226	2039-1	2036-1
E-NUMMER	941919349	941010659	941919309
GEHÄUSE	Aluminium, weiß ähnlich RAL 9003	Aluminium, weiß ähnlich RAL 9003	Aluminium, weiß ähnlich RAL 9003
ABMESSUNGEN	625 × 625 × 70 mm	625 × 625 × 51 mm	1.202 × 305 × 51 mm
AUFBAUHÖHE	70 mm	50 mm	50 mm
BRUTTO-VERKAUFSPREIS	CHF 70,25	CHF 70,25	CHF 76,65



Stecksystem



EINBAURAHMEN FÜR TROCKENDECKEN

Werkzeuglose Montage für 12 mm Deckenstärke

BAUSÄTZE

	PASSEND FÜR 620 mm PANELS FLAT	PASSEND FÜR 1.200 mm PANELS FLAT
HERSTELLER ARTIKEL-NR.	5224	5225
E-NUMMER	941919329	941919339
ABMESSUNGEN	664 × 664 × 41 mm	1.239 × 339 × 41 mm
EINBAUÖFFNUNG	640 × 640 mm	1.217 × 315 × 41 mm
BRUTTO-VERKAUFSPREIS	CHF 57,45	CHF 69,00



Schraubsystem



FERTIG MONTIERT - GESCHWEISSTE AUSFÜHRUNG

	PASSEND FÜR 620 mm PANELS FLAT	PASSEND FÜR 1.200 mm PANELS FLAT
HERSTELLER ARTIKEL-NR.	2037	2047
E-NUMMER	941900959	941900949
ABMESSUNGEN	653 × 653 × 25 mm	1.227 × 330 × 25 mm
EINBAUÖFFNUNG	635 × 635 mm	1.205 × 310 mm
BRUTTO-VERKAUFSPREIS	CHF 51,05	CHF 63,85

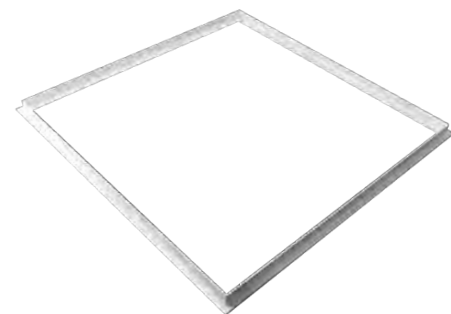

WEITERES ZUBEHÖR

PASSEND FÜR
3571-2FW120

FEDERCLIPS FÜR TROCKENBAUDECKEN
4er Pack

HERSTELLER ARTIKEL-NR.	6483
E-NUMMER	941006339
BRUTTO-VERKAUFSPREIS	CHF 19,20



PASSEND FÜR
ALLE PANELS AUSSER RIMLESS

Y-SEILABHÄNGUNG
2er Pack

HERSTELLER ARTIKEL-NR.	5396
E-NUMMER	941007079
SEILLÄNGE	100 cm
BRUTTO-VERKAUFSPREIS	CHF 32,00



- Simuliert natürliches Sonnenlicht durch asymmetrische Lichtverteilung
- Natürlichste Farbwiedergabe CRI > 92 für anspruchsvolle Nutzer
- Hochwertiges, pulverbeschichtetes und optisch ansprechendes Metallgehäuse
- Blendfreies Arbeiten durch UGR<19 (Bildschirmarbeitsplatztauglich)
- Langlebiger Aufbau durch vergilbungsfreie PMMA Linsen sorgt für farbstabile Lichtleistung
- Montage an Raster- & Trockenbaudecke möglich
- Im Lieferumfang enthalten ist die Leuchte inklusive Netzteil und Montageclips

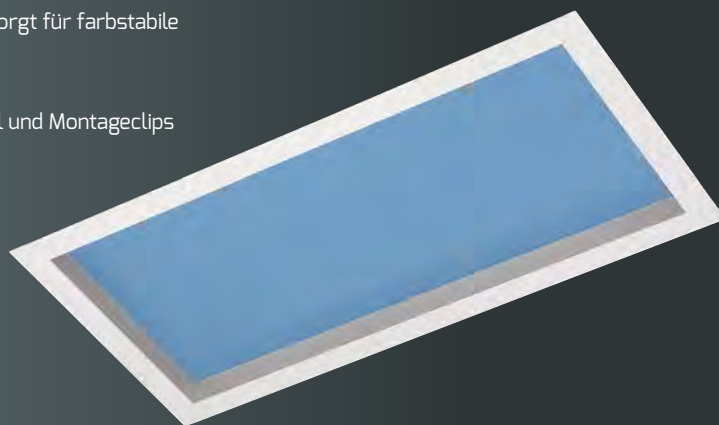

PROLINE SUNLIGHT



GEHÄUSE	Aluminium
ABDECKUNG	PMMA (vergilbungsfrei)
ABMESSUNGEN	620 × 310 × 192 mm
EINBAUTIEFE	250 mm
GEWICHT	1,5 kg
FARBWIEDERGABEINDEX	Ra > 92
EINGANGSSPANNUNG	220 – 240 V AC
TEMPERATURBEREICH	-10 °C bis +40 °C
NUTZLEBENSDAUER	50.000 h

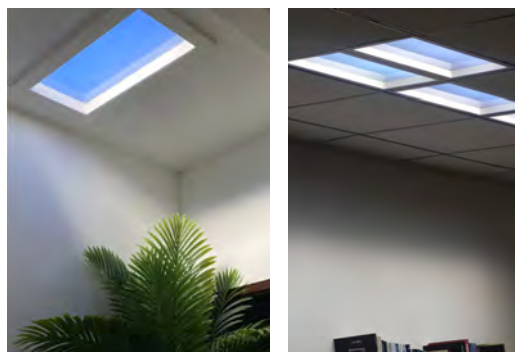

Der asymmetrische Abstrahlwinkel der **SUNLIGHT** erzeugt realistische Sonnenlichteffekte an der Wand. In einer 620 × 620 mm Decke können bis zu 2 Leuchten pro Raster eingelegt werden.

SUNLIGHT 5.700 K



LEISTUNGS-AUFNAHME	NETTO-LICHTSTROM	EFFIZIENZ	BRUTTO-VERKAUFSPREIS	HERSTELLER ARTIKEL-NR.	E-NUMMER
47 W	2.500 lm	43 lm/W	CHF 344,30	6298-057038	941007399

SUNLIGHThcl



- HCL Funktion in der Leuchte sorgt für natürliches Lichtempfinden, angepasst an den Tagesverlauf
- Steuerung aller HCL-Parameter per Tuya/SmartLife-App

2.700 – 5.700 K



LEISTUNGS-AUFNAHME	NETTO-LICHTSTROM	EFFIZIENZ	BRUTTO-VERKAUFSPREIS	HERSTELLER ARTIKEL-NR.	E-NUMMER
50 W	2.640 lm	53 lm/W	CHF 485,10	6299-099038	941007879



Human Centric Lighting ist die natürlichste Form von künstlichem Licht, denn es bildet den Verlauf des natürlichen Tageslichts nach, den wir von Natur aus gewohnt sind. Durch die Anpassung des Lichts an unseren Tagesverlauf kann die positive Wirkung wissenschaftlich eindeutig belegt werden.

PASSE DEIN LICHT AUF DEINE BEDÜRFNISSE AN. IN NUR 3 SCHRITTEN:



Produkte mit der Funktion Human Centric Lighting erkennst du an folgendem Icon:



HIER GEHTS ZUM ERKLÄRVIDEO

QR-Code scannen oder eintippen:
dotlux.de/produkte/hcl



STEP 1

WÄHLE DEIN STEUERUNGSPAKET

HCLcct-manuell: FARBTEMPERATURSTEUERUNG IM MANUELL-MODUS

- Farbtemperatursteuerung und Dimmung über einen handelsüblichen Lichttaster



BENÖTIGTES HCL STEUERGERÄT

HERSTELLER	5108
ARTIKEL-NR.	
E-NUMMER	941934229
BRUTTO-VERKAUFSPREIS	CHF 216,30

BENÖTIGTER DOPPELTASTER



BEISPIEL
Nicht bei DOTLUX erhältlich

FÜR BIS ZU 32 LEUCHTEN



HCLclock: FARBTEMPERATURSTEUERUNG IM AUTOMATIK-MODUS + MANUELL-MODUS

- Automatische Steuerung von Farbtemperatur und Helligkeit über frei programmierbare Lichtkurve
- Automatische Ein- und Ausschaltzeiten des Lichtes
- Simulation des Tagesverlaufs der Sonne
- Farbtemperatursteuerung und Dimmung über einen handelsüblichen Lichttaster
- Optional kann ein Bewegungs- und Helligkeitssensor mit eingebunden werden (siehe Zubehör)



HCL STEUERGERÄT

HERSTELLER	5109
ARTIKEL-NR.	
E-NUMMER	941934239
BRUTTO-VERKAUFSPREIS	CHF 229,10



ECHTZEITMODUL

HERSTELLER	5110
ARTIKEL-NR.	
E-NUMMER	941934249
BRUTTO-VERKAUFSPREIS	CHF 241,90

FÜR BIS ZU 32 LEUCHTEN



EMPFOHLENER DOPPELTASTER



BEISPIEL
Nicht bei DOTLUX erhältlich

HCLplus: FARBTEMPERATURSTEUERUNG IM AUTOMATIK-MODUS + MANUELL-MODUS + TOUCH-BEDIENOBERFLÄCHE

- Automatische Steuerung von Farbtemperatur und Helligkeit über frei programmierbare Lichtkurve
- Automatische Ein- und Ausschaltzeiten des Lichtes
- Simulation des Tagesverlaufs der Sonne
- Steuerung über Touchpanel mit HCL-Bedienoberfläche
- Optional kann ein Bewegungs- und Helligkeitssensor eingebunden werden (siehe Zubehör)



HCL STEUERGERÄT

HERSTELLER	5109
ARTIKEL-NR.	
E-NUMMER	941934239
BRUTTO-VERKAUFSPREIS	CHF 229,10



TOUCH-CONTROLLER INKL. ECHTZEITMODUL

HERSTELLER	5111
ARTIKEL-NR.	
E-NUMMER	941934259
BRUTTO-VERKAUFSPREIS	CHF 472,30



FÜR BIS ZU 32 LEUCHTEN



OPTIONALER DOPPELTASTER



BEISPIEL
Nicht bei DOTLUX erhältlich



PROGRAMMIERUNG UND STEUERUNG

Die Programmierung der gewünschten Funktionen erfolgt via Lumobi App. Die Lumobi App kann optional auch zur Lichtsteuerung verwendet werden.



Laden im **App Store**

QR-Code scannen oder LUMOBI-App im Appstore finden.



JETZT BEI **Google Play**

QR-Code scannen oder LUMOBI-App im Google Playstore finden.

STEP 2

WÄHLE DEINE HCL-LEUCHE



FLATfrost

HERSTELLER ARTIKEL-NR.	LEISTUNGS-AUFNAHME	BRUTTO-VERKAUFS- PREIS	E-NUMMER
1807-2FW120	40 W	CHF 147,20	941371839
3571-1FW120	40 W	CHF 139,50	941402379

PANELbig/-ugr

HERSTELLER ARTIKEL-NR.	LEISTUNGS-AUFNAHME	BRUTTO-VERKAUFS- PREIS	E-NUMMER
5792-099090	21 W	CHF 165,10	941100099
5793-099090	24 W	CHF 216,30	941100049
5794-099090	30 W	CHF 254,70	941100029
5795-099090	34 W	CHF 318,70	941100079
5796-099090	38 W	CHF 382,70	941100089

FLATugr

HERSTELLER ARTIKEL-NR.	LEISTUNGS-AUFNAHME	BRUTTO-VERKAUFS- PREIS	E-NUMMER
1808-499090	max. 36 W	CHF 127,85	941007939
1809-499090	max. 36 W	CHF 152,30	941311979

STEP 3

WÄHLE DAS PASSENDE NETZTEIL

Wähle das passende Netzteil anhand der oben angegebenen Leistungsaufnahme aus. Hat die gewählte Leuchte z. B. 30 W, so verwenden das Netzteil **4934-700**.



ABMESSUNGEN	215 × 70 × 31 mm
MAX. AUSGANGSLEISTUNG	38 W
EINGANGSSPANNUNG	176 – 240 V AC/DC
AUSGANGSSPANNUNG	20 – 50 V DC
AUSGANGSSTECKER	4-polig HCL Ready
DIMMBAR	DALI DT8
BRUTTO-VERKAUFSPREIS	CHF 185,60

BETRIEBS-STROM	PASSEND FÜR LEISTUNGS-AUFNAHME HCL-LEUCHE	HERSTELLER	
		ARTIKEL-NR.	E-NUMMER
300 mA	12 W	4934-350	941934079
500 mA	20 W	4934-500	941934089
700 mA	30 W	4934-700	941934099
950 mA	40 W	4934-950	941934109

ABSCHLUSS: ZUBEHÖR



EXTENDER HERSTELLER ARTIKEL-NR.	5113
E-NUMMER	941934269
BRUTTO-VERKAUFSPREIS	CHF 254,70



ANWESENHEITS-/HELLIGKEITSSENSOR HERSTELLER ARTIKEL-NR.	5112
E-NUMMER	941919199
BRUTTO-VERKAUFSPREIS	CHF 293,10

Erweitert das System um 32 Leuchten (max. 64 Leuchten möglich).

FUNKSTEUERUNG CASAMBI

STEP 1

WÄHLE DEIN STEUERUNGSGERÄT

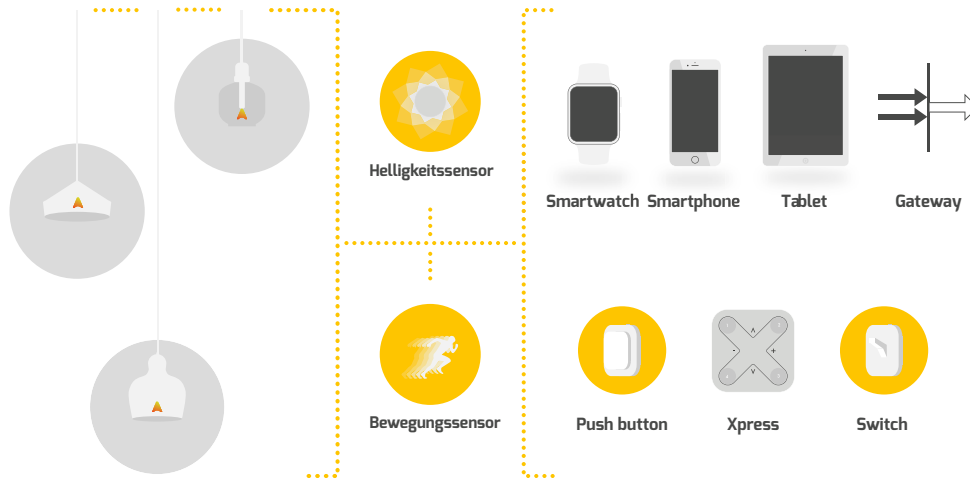

CASAMBI basiert auf der Bluetooth Low Energy Technologie, der neuesten und einzigen drahtlosen Funktechnologie mit äußerst geringem Stromverbrauch.

Jede Leuchte, die mit einem CASAMBI Netzteil betrieben wird, fungiert als Sender und Empfänger, wodurch keine zentrale Steuerung erforderlich ist. Alle Leuchten zusammen ergeben ein Bluetooth-Netzwerk (Mesh), in dem die Informationen untereinander weitergegeben werden. Die Funkreichweite jedes einzelnen CASAMBI-Netzteil beträgt 30 bis 50 m und erweitert sich von Leuchte zu Leuchte.

VORTEILE:

- Niedrige Projektkosten
- Senkung der Stromkosten durch automatisierte Lichtsteuerungen
- Keine zusätzlichen Kabel notwendig
- Ideal zur Nachrüstung
- Externe Hilfe kann jederzeit interaktiv über Netzwerkfreigabe erfolgen
- Gruppieren von Leuchten und Lichtszenen
- Bis zu 250 Komponenten pro Netzwerk – mehrere Netzwerke möglich

CASAMBI
 HIER GIBTS ALLE INFOS
 QR-Code scannen oder eintippen:
dotlux.de/produkte/casambi

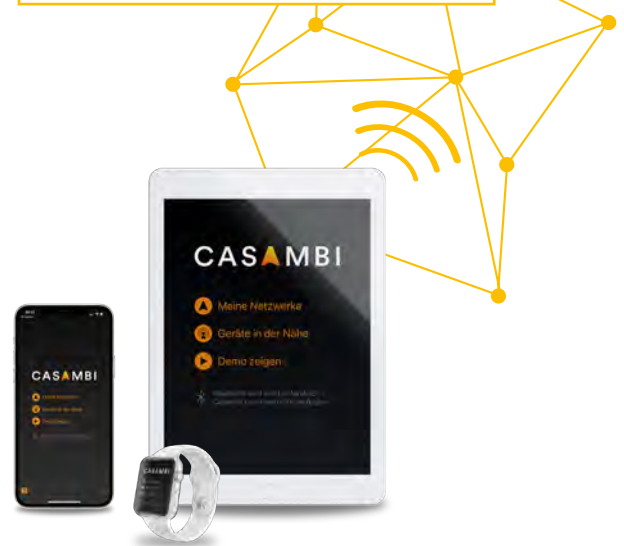

Wähle, über welches Endgerät Du die CASAMBI Steuerung nutzen möchtest: Tablet, Smartphone oder Smartwatch.



ANWENDUNG - CASAMBI APP

Die CASAMBI-App arbeitet als eine der Benutzeroberflächen in einer Casambi-Lichtsteuerungslösung, als Inbetriebnahmetool und als Remote-Gateway. Die CASAMBI-App funktioniert sowohl mit iOS- als auch mit Android-Geräten und ist für jeden Nutzer kostenlos zum Download verfügbar.

Laden im **App Store**
 QR-Code scannen oder CASAMBI-App im Appstore finden.

JETZT BEI **Google Play**
 QR-Code scannen oder CASAMBI-App im Google Playstore finden.

STEP 2

WÄHLE DEINE HCL-LEUCHE



FLATfrost

HERSTELLER ARTIKEL-NR.	LEISTUNGS-AUFNAHME	BRUTTO-VERKAUFS- PREIS	E-NUMMER
3571-2FW120	40 W	CHF 139,50	941371829

PANELbig/-ugr

HERSTELLER ARTIKEL-NR.	LEISTUNGS-AUFNAHME	BRUTTO-VERKAUFS- PREIS	E-NUMMER
5792-099090	21 W	CHF 165,10	941100099
5793-099090	24 W	CHF 216,30	941100049
5794-099090	30 W	CHF 254,70	941100029
5795-099090	34 W	CHF 318,70	941100079
5796-099090	38 W	CHF 382,70	941100089

FLATugr

HERSTELLER ARTIKEL-NR.	LEISTUNGS-AUFNAHME	BRUTTO-VERKAUFS- PREIS	E-NUMMER
1808-499090	max. 36 W	CHF 127,85	941007939
1809-499090	max. 36 W	CHF 152,30	941311979



LED-STREIFEN



Weitere Informationen zu LED-Streifen und CASAMBI findest du in der Kategorie "LED-Streifen und Module".

STEP 3

WÄHLE DAS PASSENDE NETZTEIL

Wähle das passende Netzteil anhand der oben angegebenen Leistungsaufnahme aus. Hat die gewählte Leuchte z. B. 30 W, so verwende das Netzteil **4941-700**.



- Unabhängiger, dimmbarer Zweikanal CASAMBI LED-Treiber
- Baut automatisch ein drahtloses Kommunikationsnetzwerk mit bis zu 250 Knoten auf
- Dimmbereich von 1 – 100 % mit Amplitudendimmung
- Geeignet für DC-Eingangsspannung und Notlichtbeleuchtungsanlagen gemäß EN50172
- Zugentlastung mit der Möglichkeit der Durchgangsverdrahtung
- Tunable White Anwendungen
- Passend für Leuchten, die mit dem HCL Logo gekennzeichnet sind

ABMESSUNGEN	215 x 70 x 31 mm	PASSEND FÜR LEISTUNGS-AUFNAHME			
MAX. AUSGANGSLEISTUNG	38 W	HCL-LEUCHE	HERSTELLER ARTIKEL-NR.	E-NUMMER	
EINGANGSSPANNUNG	176 – 240 V AC/DC	300 mA	12 W	4941-350	919391429
AUSGANGSSPANNUNG	20 – 50 V DC	500 mA	20 W	4941-500	919391459
AUSGANGSSTECKER	4-polig HCL Ready	700 mA	30 W	4941-700	919391449
BRUTTO-VERKAUFSPREIS	CHF 254,70	950 mA	40 W	4941-950	919391439

CASAMBI Treiber für einfarbige Leuchten findest Du auf der jeweiligen Leuchtenseite.

ABSCHLUSS: ZUBEHÖR

BATTERIELOSER 4-FACH TASTER

HERSTELLER ARTIKEL-NR.	5121
E-NUMMER	941010769
BRUTTO-VERKAUFSPREIS	CHF 172,80



PIR BEWEGUNGS- UND HELLGKEITSSENSOR (EINBAU)

HERSTELLER ARTIKEL-NR.	5117
E-NUMMER	941010629
BRUTTO-VERKAUFSPREIS	CHF 280,30





HALLENSTRAHLER





- Nennstrom der LEDs liegt bei nur 38 % der max. LED-Leistung, wodurch sich eine extrem hohe Effizienz und überdurchschnittliche Lebensdauer von >80.000 h ergibt
- Das Druckausgleichsventil verlängert die Lebensdauer der Dichtungen und verhindert Kondenswasserbildung in der Leuchte (nur **LIGHTSHOWER**revo-Serie)
- Blendbegrenzung UGR typisch <25
- 3-Step MacAdam Binning garantiert eine gleichbleibende Farbtemperatur
- Aluminiumkernplatte und 3D-Kühlerdesign für ein perfektes Wärmemanagement
- Hochwertiges Meanwell® Industrie-Netzteil mit 6 kV Überspannungsschutz
- DALI dimmbar (nur **LIGHTSHOWER**revo-Serie)
- Intelligentes, wartungsfreundliches Produktdesign
- Spezielle Selektion der LEDs zur Einhaltung der Farbtemperatur der LIGHTSHOWER-Serie



HIGHLINE LIGHTSHOWER

GEHÄUSE	Aluminium
ABMESSUNGEN	Ø 380, 120 mm
GEWICHT	ca. 5 kg
ANSCHLUSSKABEL	100 cm
LAMPEN / SICHERUNG C16	max. 6
FARBTEMPERATUR	5.000 K
FARBWIEDERGABEINDEX	Ra > 85
EINGANGSSPANNUNG	176 – 240 V AC/DC
NUTZLEBENSDAUER	80.000 h
TEMPERATURBEREICH	-40 °C bis +60 °C



PRODUKTVIDEO



ZUBEHÖR

STAUBSCHUTZABDECKUNG
(nicht kombinierbar mit Montagebügeln/
Wandbinder)

HERSTELLER ARTIKEL-NR. 3653

E-NUMMER 941901919

BRUTTO-VERKAUFSPREIS CHF 89,45



BLENDBEGRENZUNGSRING 100°

HERSTELLER ARTIKEL-NR. 3652

E-NUMMER 941900839

BRUTTO-VERKAUFSPREIS CHF 76,65



WAND/HALLENBINDER
90° NACH UNTEN

HERSTELLER ARTIKEL-NR. 3766

E-NUMMER 941903039

BRUTTO-VERKAUFSPREIS CHF 44,65



MONTAGEBÜGEL FIX

HERSTELLER ARTIKEL-NR. 3654

E-NUMMER 941901679

BRUTTO-VERKAUFSPREIS CHF 38,40



MONTAGEBÜGEL FLEXIBLER WINKEL

HERSTELLER ARTIKEL-NR. 3655

E-NUMMER 941901689

BRUTTO-VERKAUFSPREIS CHF 58,75



INNOVATIONSPREIS
ARCHITEKTUR +
TECHNIK Auszeichnung



LIGHTSHOWER

- Höchste Effizienz durch 4 mm ESG (Einscheiben-Sicherheitsglas) "Ultra Clear"

ABMESSUNGEN	LEISTUNGS-AUFNAHME	NETTO-LICHTSTROM	EFFIZIENZ	BRUTTO-VERKAUFS-Preis	HERSTELLER ARTIKEL-NR.	E-NUMMER
Ø 405, 240 mm	140 W	18.900 lm	135 lm/W	CHF 446,70	6133-050120	941390319



LIGHTSHOWERevo

- Höchste Effizienz durch 4 mm ESG (Einscheiben-Sicherheitsglas) "Ultra Clear"

LEISTUNGS-AUFNAHME	NETTO-LICHTSTROM	EFFIZIENZ	BRUTTO-VERKAUFS-Preis	HERSTELLER ARTIKEL-NR.	E-NUMMER
80 W	13.700 lm	171 lm/W	CHF 369,90	5328-050120	941004089
110 W	18.900 lm	172 lm/W	CHF 536,30	3642-050120	941500559
135 W	23.400 lm	173 lm/W	CHF 664,30	3643-050120	941500569

LIGHTSHOWERevo-satin

- Blendreduziert durch satiniertes 4 mm ESG (Einscheiben-Sicherheitsglas) "Ultra Clear Satinato"

LEISTUNGS-AUFNAHME	NETTO-LICHTSTROM	EFFIZIENZ	BRUTTO-VERKAUFS-Preis	HERSTELLER ARTIKEL-NR.	E-NUMMER
55 W	8.900 lm	162 lm/W	CHF 395,50	3641-050120F*	941501919*
110 W	17.800 lm	162 lm/W	CHF 561,90	3642-050120F	941500539
135 W	22.000 lm	163 lm/W	CHF 689,90	3643-050120F	941500549

LIGHTSHOWERevo-ball

- Ballwurfsicher durch satinierte 4 mm Polycarbonatscheibe

LEISTUNGS-AUFNAHME	NETTO-LICHTSTROM	EFFIZIENZ	BRUTTO-VERKAUFS-Preis	HERSTELLER ARTIKEL-NR.	E-NUMMER
110 W	17.800 lm	162 lm/W	CHF 613,10	3642-050120FB	941500509
135 W	22.000 lm	163 lm/W	CHF 741,10	3643-050120FB	941500519



* Nur solange der Vorrat reicht.

ABUS 2x12,5t **SCNEIDER GMBH**
1235 WIEN



- Geeignet für Hochtemperaturumgebungen bis +70°C
- Ein kaltgeschmiedeter Kühlkörper mit 2-mal höherer Wärmeleitfähigkeit als Druckguss sorgt für optimale Wärmeableitung
- Vertikale Kühlrippen verhindern Staubablagerungen und sorgen für dauerhafte Kühlung
- Modularer Aufbau für unterschiedliche Leistungsspektren
- Blendreduziert UGR<19 für 60°-Version

BIS ZU
TEMPERATUREN
VON
70 °C



HIGHLINE COOLER

GEHÄUSE	schwarz
ABDECKUNG	ESG-Sicherheitsglas, klar
KABELLÄNGE	1,5 m
ABMESSUNGEN	Ø 220 mm, 435 mm
GEWICHT	4 kg
FARBTEMPERATUR	5.000 K
FARBWIEDERGABEINDEX	Ra > 82
EINGANGSSPANNUNG	176 – 240 V AC/DC
NETTO-LICHTSTROM	15.300 lm
LEISTUNGS-AUFNAHME	100 W
EFFIZIENZ	153 lm/W
TEMPERATURBEREICH	-30 °C bis +70 °C
NUTZLEBENSDAUER BEI 70°C	50.000 h
LED-LEBENSDAUER BEI 70°C	60.000 h



ZUBEHÖR

HALTERUNG DUO ermöglicht die Anbringung von zwei Leuchten an einem Aufhängepunkt.



HERSTELLER	5261
ARTIKEL-NR.	941919529
E-NUMMER	941919529
BRUTTO-VERKAUFSPREIS	CHF 115,05



COOLER

ABSTRAHL- WINKEL	BRUTTO- VERKAUFS- PREIS	HERSTELLER ARTIKEL-NR.	E-NUMMER
120 °	CHF 792,30	5260-050120	941371929
60 °	CHF 830,70	5260-050060	941371939

COOLER_{gas}

ABSTRAHL- WINKEL	BRUTTO- VERKAUFS- PREIS	HERSTELLER ARTIKEL-NR.	E-NUMMER
120 °	CHF 856,30	5264-050120	941371959
60 °	CHF 894,70	5264-050060	941371949

- Extrem robuste und langlebige ESG-Echtglasabdeckung resistent gegen Öl und Reinigungsmittel
- Das Druckausgleichsventil verlängert die Lebensdauer der Dichtungen und verhindert Kondenswasserbildung in der Leuchte
- Extrem robuste und langlebige Abdichtungen resistent gegen Öl, Reinigungsmittel und gasförmige Schadstoffe

- Eignet sich hervorragend für Sportanlagen
- Augenschonend für Sportler, sowie Zuschauer und ermöglicht flimmerfreie Videoaufnahmen
- Augenfreundliche Beleuchtung (Augensicherheitsklasse RGO) und vergrößerte Leuchtfläche, dadurch optimal für Sporthallen geeignet
- Ballwurfsicheres, stoßfestes Polycarbonatgehäuse IK08
- Die Standard-Montageklammern sind im Lieferumfang enthalten



PROLINE HALLprotect

HERSTELLER ARTIKEL-NR.	3917-050140
E-NUMMER	941305659
GEHÄUSE	Polycarbonat
ABDECKUNG	gefrostet
ABMESSUNGEN	1.500 × 110 × 84 mm
GEWICHT	3,3 kg
FARBTEMPERATUR	5.000 K
FARBWIEDERGABEINDEX	Ra > 82
EINGANGSSPANNUNG	220 – 240 V AC
NETTO-LICHTSTROM	22.350 lm
LEISTUNGS-AUFNAHME	145 W
EFFIZIENZ	154 lm/W
TEMPERATURBEREICH	-20 °C bis +40 °C
NUTZLEBENSDAUER	50.000 h
BRUTTO-VERKAUFSPREIS	CHF 638,70



PRODUKTVIDEO

HINWEIS:

Dali-Version auf Anfrage erhältlich.



5-polig durchverdrahtet
PE N L1 L2 L3

Mit dem Drehschalter kann die Leuchte auf die gewünschte Phase eingestellt werden

ZUBEHÖR

MONTAGE-KLAMMERN
(WINKEL EINSTELLBAR -45°/0/45°)

HERSTELLER ARTIKEL-NR.	4263
E-NUMMER	941900969
BRUTTO-VERKAUFSPREIS	CHF 25,60 / 2 Stück



MONTAGESET ZUR SEILABHÄNGUNG 1,5 M

HERSTELLER ARTIKEL-NR.	5005
E-NUMMER	941902949
BRUTTO-VERKAUFSPREIS	CHF 24,30 / 2 Stück



DECKENABHÄNGUNG 2ER-SET
BALLWURFSICHER

HERSTELLER ARTIKEL-NR.	300177
E-NUMMER	941006529
BRUTTO-VERKAUFSPREIS	CHF 51,05

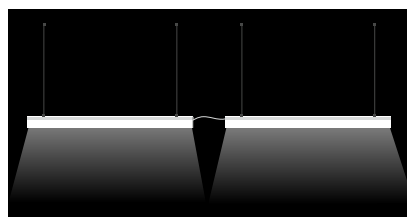

Dank Durchverdrahtung können max. 20 Leuchten hintereinander geschaltet werden.

- Stilvolle Pendelleuchte in einem modernen Design mit der Leistung eines Hallenstrahlers
- COLORselect in 3000K / 3500K / 4000K, passend für jeden Einsatzzweck
- Durch zwei separate Netzteile verfügt die CAPPUCCINO (Art-Nr. 6247-099090) über eine POWERselect-Funktion mittels Phasenschaltung. Dadurch lässt sich die Leistungsstufe der Leuchte auch bei hohen Einbauhöhen bequem schalten und ist zudem perfekt für den Einsatz an Orten, an denen zu verschiedenen Zeiten unterschiedlich viel Licht benötigt wird
- Vielseitiger Einsatz in Geschäften, Aufenthaltsräumen, Lagerräumen, etc.
- Inklusive stabilem Reflektor aus Polycarbonat
- Bildschirmarbeitsplatzgeeignet dank UGR < 19



PROLINE CAPPUCCINO



GEHÄUSE	Aluminium
ABMESSUNGEN	Ø 330 × 456 mm
FARBTEMPERATUR	3.000 K 3.500 K 4.000 K
FARBWIEDERGABEINDEX	Ra > 82
EINGANGSSPANNUNG	186 – 240 AC/DC
EFFIZIENZ	140 lm/W*
TEMPERATURBEREICH	-20 °C bis +40 °C
NUTZLEBENSDAUER	50.000 h



ZUBEHÖR

ABHÄNGESET WEISS, DECKENBALDACHIN
INKL. 1,5 m STAHLSEIL



HERSTELLER ARTIKEL-NR.	6249
E-NUMMER	941960949
BRUTTO-VERKAUFSPREIS	CHF 32,00

HINWEIS:

Bei der Artikel-Nr. 6247-099090 ermöglichen zwei integrierte Netzteile folgende vordefinierte Leistungsstufen: 30 / 44 / 74 W. Dadurch ist die Leuchte flexibel und stromsparend einsetzbar.

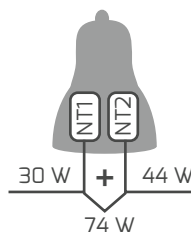

LEISTUNGS-AUFNAHME	NETTO-LICHTSTROM	BRUTTO-VERKAUFSPREIS	HERSTELLER ARTIKEL-NR.	E-NUMMER
max. 74 W	max. 10.360 lm*	CHF 305,90	6247-099090	941014139
LEISTUNGS-AUFNAHME	NETTO-LICHTSTROM	BRUTTO-VERKAUFSPREIS	HERSTELLER ARTIKEL-NR.	E-NUMMER
max. 80 W	max. 11.200 lm	CHF 421,10	6248-099090	941014149



* Detaillierte Werte zu Netto-Lichtstrom und Effizienz findest Du in unserem [Online Produktverzeichnis](#) unter der jeweiligen Artikel-Nummer im Beschreibungstext oder unter dem QR Code.

- Spezialanwendung Hochregallager: Die Speziallösung mit einem 30x105° Abstrahlwinkel ist besonders gut für Hochregallager geeignet, um die gesamte Lagerfläche gleichmäßig auszuleuchten
- In verschiedenen Leistungsstufen erhältlich und daher vielfältig einsetzbar
- Hohe Effizienz mit bis zu 177 Lumen pro Watt (lm/W), ermöglicht einen geringeren Energieverbrauch und niedrigere Betriebskosten
- UGR < 19 bei den 85° Versionen und somit bildschirmarbeitsplatztauglich
- Smartes Zubehör: Mit den optionalen Sensoren, die Funktionen wie Tageslichtsensor, Gruppierungsfunktion und Daylight Harvesting bieten, wird die Beleuchtung intelligent gesteuert und optimiert
- Im Lieferumfang enthalten: Abhängeset mit Y-Seil
- Ballwurfsichere Montagemöglichkeiten optional erhältlich



HINWEIS

Mit nur einem LIGHTBEAM können bis zu 15 m Hochregallager ausgeleuchtet werden (bei 12 m Lichtpunkthöhe). Damit sparst du im Vergleich zu herkömmlichen Lichtbandsystemen nicht nur Montageaufwand, sondern bares Geld durch die geringere Anzahl an Leuchten

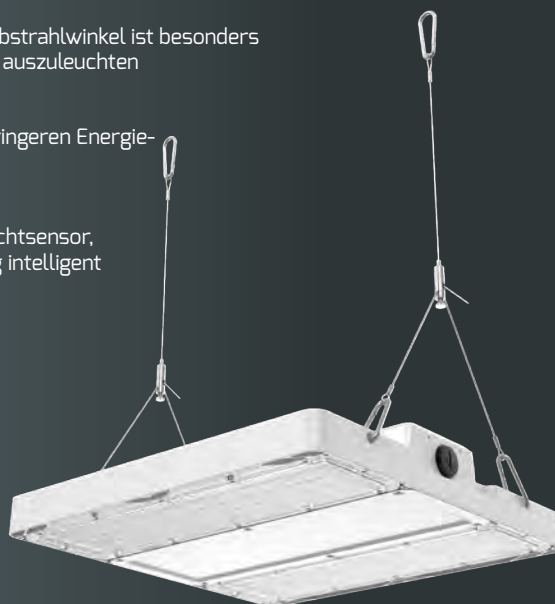

HIGHLINE LIGHTBEAM

GEHÄUSE	Aluminium, weiß
FARBTEMPERATUR	4.000 K
FARBWIEDERGABEINDEX	Ra > 82
EINGANGSSPANNUNG	186 – 240 V AC/DC
TEMPERATURBEREICH	-30 °C bis +50 °C
NUTZLEBENSDAUER	75.000 h



PRODUKTVIDEO

DALI ZU 1 - 10 V KONVERTER

Ein Konverter pro Leuchte

HERSTELLER ARTIKEL-NR.	5078
E-NUMMER	941999929
BRUTTO-VERKAUFSPREIS	CHF 66,45



INFRAROT-FERNBEDIENUNG FÜR 6239 UND 6261

HERSTELLER ARTIKEL-NR.	4902
E-NUMMER	941919229
BRUTTO-VERKAUFSPREIS	CHF 106,10



ZUBEHÖR



BLUETOOTH RADAR-SENSOR MIT DAYLIGHT HARVESTING UND GRUPPENFUNKTION

HERSTELLER ARTIKEL-NR.	6630
E-NUMMER	535000001
BRUTTO-VERKAUFSPREIS	CHF 127,85



RADAR-SENSOR MIT DAYLIGHT HARVESTING

HERSTELLER ARTIKEL-NR.	6261
E-NUMMER	919000049
BRUTTO-VERKAUFSPREIS	CHF 76,65



PIR-SENSOR MIT DAYLIGHT HARVESTING

HERSTELLER ARTIKEL-NR.	6239
E-NUMMER	919000079
BRUTTO-VERKAUFSPREIS	CHF 76,65



SCHWENKBARE HALTERUNG 2ER-SET

HERSTELLER ARTIKEL-NR.	6254
E-NUMMER	941905369
BRUTTO-VERKAUFSPREIS	CHF 57,45



HALTERUNG 2ER-SET, M6 GEWINDE

HERSTELLER ARTIKEL-NR.	6255
E-NUMMER	941905339
BRUTTO-VERKAUFSPREIS	CHF 32,00



HALTERUNG FÜR DECKENBÜNDIGEN EINBAU

HERSTELLER ARTIKEL-NR.	6259
E-NUMMER	941905089
BRUTTO-VERKAUFSPREIS	CHF 32,00



BALLWURFSICHERES KETTENABHÄNGESET

HERSTELLER ARTIKEL-NR.	6260
E-NUMMER	941905309
BRUTTO-VERKAUFSPREIS	CHF 63,85





30° × 105°

ABMESSUNGEN	GEWICHT	LEISTUNGS-AUFNAHME	NETTO-LICHTSTROM	EFFIZIENZ	BRUTTO-VERKAUFS- PREIS	HERSTELLER ARTIKEL-NR.	E-NUMMER
350 × 340 × 62 mm	4 kg	150 W	26.540 lm	176 lm/W	CHF 510,70	6232-040105	941511609

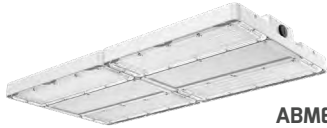

85°



ABMESSUNGEN	GEWICHT	LEISTUNGS-AUFNAHME	NETTO-LICHTSTROM	EFFIZIENZ	BRUTTO-VERKAUFS- PREIS	HERSTELLER ARTIKEL-NR.	E-NUMMER
350 × 340 × 62 mm	4 kg	150 W	26.290 lm	175 lm/W	CHF 510,70	6230-040085	941008149
680 × 350 × 62 mm	7 kg	240 W	42.680 lm	177 lm/W	CHF 830,70	6231-040085	941008009

SMARTE LÖSUNGEN FÜR HOHE ANSPRÜCHE

Gruppierungsfunktion via **BLUETOOTH** und intelligentes **DAYLIGHT HARVESTING**

Mit dem Bluetooth Radar-Sensor (Artikel Nr. **6630**) können mehrere Strahler via App und Bluetooth ganz leicht miteinander verbunden und über ein Tablet gesteuert werden.

Die Sensoren sind darüber hinaus so konzipiert, dass sie über die intelligente DAYLIGHT HARVESTING Funktion tageslichtabhängig ihre Lichtintensität automatisch regulieren und somit auch in großen Lagerhallen zu einer natürlichen Atmosphäre beitragen. Das steigert nicht nur das Wohlbefinden der Mitarbeiter, sondern senkt gleichzeitig die Energiekosten.

Die drahtlose Installation der **LIGHTBEAM** benötigt keinen nachträglichen Gerüst- aufbau zum Einstellen bzw. Nachjustieren der Leuchtintensität der Strahler und kann bequem von unten aus über das Tablet gesteuert werden.

Der Abstrahlwinkel von 30° × 105° (HERSTELLER ARTIKEL-NR. **6232-040105**) ist vor allem für Hallen mit Hochregalen ausgelegt, da dieser eine optimale Aus- leuchtung gewährleistet.

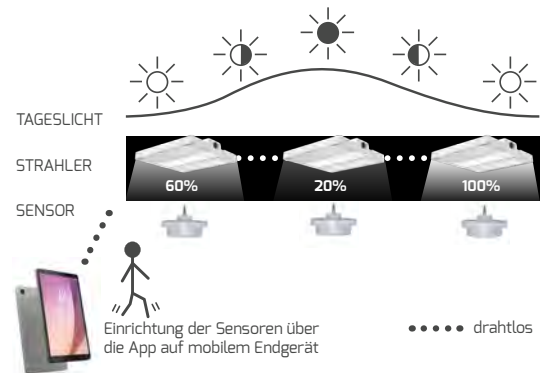

NOTLICHTBAUSTEIN 1-10 V MIT AUTOMATISCHER SELBSTTEST-FUNKTION

HERSTELLER ARTIKEL-NR.	5364
E-NUMMER	941010689
ABMESSUNGEN	427 × 133 × 75 mm
BRUTTO-VERKAUFSPREIS	CHF 523,50



Durch das Anschließen einer 1-10 V dimmbaren LED-Leuchte kann dieser Notlichtbaustein sowohl im Normal-, als auch im Notbetrieb verwendet werden. Bei einem Stromausfall schaltet das Gerät automatisch in den Notbetrieb und dimmt die angeschlossene Leuchte mit der 1-10 V Schnittstelle auf 10 % Leistung. Die Notstromleistung hängt von der Leistung der angeschlossenen Leuchte ab, im Regelfall 10 % der ursprünglichen Leuchtenleistung. Je geringer die Leistung der Leuchte, desto geringer die Notstromleistung. Je niedriger die Leistung der Leuchte, desto länger die Notstrombetriebszeit. Begrenzt auf 200 W - Kann nur mit Leuchten bis max. 200 W betrieben werden.

KONTROLLFERNBEDIENUNG FÜR HERSTELLER ARTIKEL-NR. 5364 ZUM MANUELLEN TEST

HERSTELLER ARTIKEL-NR.	5365
E-NUMMER	941010429
BRUTTO-VERKAUFSPREIS	CHF 53,65



Beispiel Notstromleistung: Bei einer 100 W Leuchte ist die Leistung im Notstrombetrieb ca. 10 W und hält ca. 180 min. Bei 200 W entsprechend 20 W und ca. 90 min.

- Optimale Lichtausbeute durch doppelten Blendschutz mit 75° Wabenreflektor und Blendbegrenzungsring UGR typisch <19
- Zusätzliches Einsparpotenzial durch optional nachrüstbare Tageslicht-/Bewegungssensoren, die via Infrarot-Fernbedienung programmierbar sind
- POWERselect in Kombination mit Sensoren - einstellbar über die Fernbedienung (70 %, 80 %, 90 %, 100 %)
- 1 – 10 V dimmbar, mit optionalem Konverter Art. 5078 auch DALI-fähig
- Optimale Lichtausbeute auch in großen Höhen durch ESG-Glas mit 75° Reflektor
- Korrosionsgeschützt durch pulverbeschichtetes, robustes Aluminiumgehäuse IP65/IK08 mit perfekter Wärmeableitung
- Integriertes Druckausgleichsventil verlängert die Lebensdauer der Dichtungen und verhindert Kondenswasserbildung in der Leuchte
- Nachhaltiges, reparaturfähiges Produktdesign



PROLINE LIGHTSHOWER_{UGR}



ANSCHLUSSKABEL
1,8 m

GEHÄUSE	Aluminium, schwarz, ähnlich RAL 7021
ABDECKUNG	Glas, klar
ABMESSUNGEN	Ø 360 × 186 mm
GEWICHT	4,4 kg
ANSCHLUSSKABEL	1,8 m
FARBWIEDERGABEINDEX	Ra > 82
EINGANGSSPANNUNG	186 – 240 V AC/DC
NETTO-LICHTSTROM	max. 34.600 lm*
LEISTUNGS-AUFNAHME	max. 200 W
EFFIZIENZ	max. 173 lm/W*
TEMPERATURBEREICH	-30 °C bis +50 °C
NUTZLEBENSDAUER	50.000 h



Einfache Montage mit dem justierbaren Montagebügel
HERSTELLER ARTIKEL-NR. 4998



PRODUKTVIDEO

	BRUTTO-VERKAUFSPREIS	HERSTELLER ARTIKEL-NR.	E-NUMMER	
4.000 K 200 W	CHF 613,10	4988-140075	941006019	
5.000 K 200 W	CHF 613,10	4988-150075	941006059	

* Detaillierte Werte zu Netto-Lichtstrom und Effizienz findest Du in unserem [Online Produktverzeichnis](#) unter der jeweiligen Artikel-Nummer im Beschreibungstext oder unter dem QR Code

ZUBEHÖR

SENSOREN

PIR-BEWEGUNGSSENSOR MIT TAGESLICHTSENSOR

Ein Infrarotsensor, auch PIR genannt, erfasst Wärmesignaturen von Menschen und Gegenständen. Er ist perfekt geeignet, um Personen aus großen Höhen zu erfassen.



HERSTELLER ARTIKEL-NR.	4900
E-NUMMER	941902599
SENSOR	PIR, Infrarot max. 12 m
BRUTTO-VERKAUFSPREIS	CHF 63,85

RADAR-BEWEGUNGSSENSOR MIT TAGESLICHTSENSOR

Ein Radarsensor / Mikrowellensensor erfasst die bewegte Masse im Raum. Je größer die Masse, desto höher die Erfassungsreichweite. Der Radarsensor bietet einen horizontal erweiterten Erfassungsbereich. Somit werden beispielsweise Gabelstapler früher erkannt als mit einem PIR-Sensor.



HERSTELLER ARTIKEL-NR.	4901
E-NUMMER	941902609
SENSOR	Radar, max. 12 m
BRUTTO-VERKAUFSPREIS	CHF 63,85

SENSORMODUL-ADAPTERPLATTE INKL. SCHRAUBEN

HERSTELLER ARTIKEL-NR.	4999
E-NUMMER	941903189
BRUTTO-VERKAUFSPREIS	CHF 19,20



Sensor mit Sensormodul-Adapterplatte anbringen



INFRAROT-FERNBEDIENUNG

Du benötigst nur eine Fernbedienung für beliebig viele Sensoren. Die Fernbedienung muss auf den Sensor gerichtet werden, um Einstellungen zu verändern. Die Leuchte bestätigt durch Blinken die Einstellung. Sendereichweite bis zu 15 m.



HERSTELLER ARTIKEL-NR.	4902
E-NUMMER	941919229
BRUTTO-VERKAUFSPREIS	CHF 106,10

DALI ZU 1 - 10 V KONVERTER

Ein Konverter pro Leuchte



HERSTELLER ARTIKEL-NR.	5078
E-NUMMER	941999929
BRUTTO-VERKAUFSPREIS	CHF 66,45

ANSCHLUSSKABEL FÜR 1 - 10 V DIMMUNG

Mit diesem Kabel kannst Du die Leuchten alternativ zu den Sensoren mit 1 - 10 V dimmen.



HERSTELLER ARTIKEL-NR.	4903
E-NUMMER	941904679
BRUTTO-VERKAUFSPREIS	CHF 19,20

JUSTIERBARER MONTAGEBÜGEL

HERSTELLER ARTIKEL-NR.	4998
E-NUMMER	941903149
ABMESSUNGEN	285 x 150 x 42 mm
BRUTTO-VERKAUFSPREIS	CHF 38,40



NOTLICHTBAUSTEIN 1-10 V MIT AUTOMATISCHER SELBSTTEST-FUNKTION

HERSTELLER ARTIKEL-NR.	5364
E-NUMMER	941010689
ABMESSUNGEN	427 x 133 x 75 mm
BRUTTO-VERKAUFSPREIS	CHF 523,50



Durch das Anschließen einer 1-10 V dimmbaren LED-Leuchte kann dieser Notlichtbaustein sowohl im Normal-, als auch im Notbetrieb verwendet werden. Bei einem Stromausfall schaltet das Gerät automatisch in den Notbetrieb und dimmt die angeschlossene Leuchte mit der 1-10 V Schnittstelle auf 10 % Leistung. Die Notstromleistung hängt von der Leistung der angeschlossenen Leuchte ab, im Regelfall 10 % der ursprünglichen Leuchtenleistung. Je geringer die Leistung der Leuchte, desto geringer die Notstromleistung. Je niedriger die Leistung der Leuchte, desto länger die Notstrombetriebszeit. Begrenzt auf 200 W - Kann nur mit Leuchten bis max. 200 W betrieben werden.

KONTROLLFERNBEDIENUNG FÜR HERSTELLER ARTIKEL-NR. 5364 ZUM MANUELLEN TEST

HERSTELLER ARTIKEL-NR.	5365
E-NUMMER	941010429
BRUTTO-VERKAUFSPREIS	CHF 53,65



Beispiel Notstromleistung: Bei einer 100 W Leuchte ist die Leistung im Notstrombetrieb ca. 10 W und hält ca. 180 min. Bei 200 W entsprechend 20 W und ca. 90 min.

**EFFIZIENZ-
HIGHLIGHT
MIT EINSTELL-
BAREM
ABSTRAHL-
WINKEL**

- Das integrierte Druckausgleichsventil sorgt für ausgeglichene Luftdruckverhältnisse im Gehäuse, was die Langlebigkeit des Hallenstrahlers erhöht und das Eindringen von Feuchtigkeit oder Staub verhindert
- Vielseitige Abstrahlwinkel: direkt am Gerät einstellbare Abstrahlwinkel von 65°, 90° und 105° ermöglichen eine flexible Beleuchtung, die sich an die Anforderungen anpassen lässt
- Hocheffizient: Mit einer Effizienz von bis zu 188lm/W bietet der LIGHTSHOWERsmart-plus eine hervorragende Lichtausbeute bei minimalem Energieverbrauch
- Smartes Zubehör: Mit dem optionalen Sensoren, die Funktionen wie Tageslichtsensor, Gruppierungsfunktion und Daylight Harvesting bieten, wird die Beleuchtung intelligent gesteuert und optimiert
- Starke Leistung: Durch die POWERselect Funktion kann die Helligkeit jederzeit angepasst werden und wirkt sich positiv auf die Energiebilanz aus



PROLINE LIGHTSHOWERsmart-plus



GEHÄUSE	Aluminium
ABDECKUNG	Kunststoff
FARBWIEDERGABEINDEX	Ra >82
EINGANGSSPANNUNG	186 - 240 V AC/DC
TEMPERATURBEREICH	-30 - +50 °C
NUTZLEBENSDAUER	50.000 h



**EINSTELLBARE
ABSTRAHLWINKEL**
durch Drehen der Linse



65° 90° 105°

ZUBEHÖR

PIR-SENSOR MIT DAYLIGHT HARVESTING

HERSTELLER ARTIKEL-NR.	6239
E-NUMMER	919000079
BRUTTO-VERKAUFSPREIS	CHF 76,65



BLUETOOTH RADAR-SENSOR MIT DAYLIGHT HARVESTING

HERSTELLER ARTIKEL-NR.	6630
E-NUMMER	535000001
BRUTTO-VERKAUFSPREIS	CHF 127,85



RADAR-SENSOR MIT DAYLIGHT HARVESTING

HERSTELLER ARTIKEL-NR.	6261
E-NUMMER	919000049
BRUTTO-VERKAUFSPREIS	CHF 76,65



INFRAROT-FERNBEDIENUNG FÜR 6239 UND 6261

HERSTELLER ARTIKEL-NR.	4902
E-NUMMER	941919229
BRUTTO-VERKAUFSPREIS	CHF 106,10



DALI ZU 1-10 V KONVERTER

Ein Konverter pro Leuchte	
HERSTELLER ARTIKEL-NR.	5078
E-NUMMER	941999929
BRUTTO-VERKAUFSPREIS	CHF 66,45



FARB-TEMPERATUR	GEWICHT	NETTO-LICHTSTROM	EFFIZIENZ	BRUTTO-VERKAUFS- PREIS	HERSTELLER ARTIKEL-NR.	E-NUMMER
4.000 K	2,1 kg	max. 21.090 lm*	max. 187 lm/W*	CHF 318,70	5369-240105	941008279
5.000 K					5369-250105	941008169

max. 120 W
Ø 270 × 175 mm

FARB-TEMPERATUR	GEWICHT	NETTO-LICHTSTROM	EFFIZIENZ	BRUTTO-VERKAUFS- PREIS	HERSTELLER ARTIKEL-NR.	E-NUMMER
4.000 K	2,7 kg	max. 35.940 lm*	max. 188 lm/W*	CHF 369,90	5370-240105	941008139
5.000 K					5370-250105	941007859

max. 200 W
Ø 296 × 178 mm

WEITERES ZUBEHÖR

BLENDSCHUTZABDECKUNG FÜR REFLEKTOREN

HERSTELLER ARTIKEL-NR.	5154
E-NUMMER	941919369
BRUTTO-VERKAUFSPREIS	CHF 20,45



90° -REFLEKTOR FÜR 200 W

HERSTELLER ARTIKEL-NR.	5153
E-NUMMER	941919359
BRUTTO-VERKAUFSPREIS	CHF 53,65



90° -REFLEKTOR FÜR 120 W

HERSTELLER ARTIKEL-NR.	6548
E-NUMMER	941906319
BRUTTO-VERKAUFSPREIS	CHF 53,65



SMARTE LÖSUNGEN FÜR HOHE ANSPRÜCHE

Gruppierungsfunktion via **BLUETOOTH** und intelligentes **DAYLIGHT HARVESTING**

Mit dem Bluetooth Radar-Sensor (Artikel Nr. **6630**) können mehrere Strahler via App und Bluetooth ganz leicht miteinander verbunden und über ein Tablet gesteuert werden.

Die Sensoren sind darüber hinaus so konzipiert, dass sie über die intelligente DAYLIGHT HARVESTING Funktion tageslichtabhängig ihre Lichtintensität automatisch regulieren und somit auch in großen Lagerhallen zu einer natürlichen Atmosphäre beitragen. Das steigert nicht nur das Wohlbefinden der Mitarbeiter, sondern senkt gleichzeitig die Energiekosten.

Die drahtlose Installation der **LIGHTSHOWER** benötigt keinen nachträglichen Gerüstaufbau zum Einstellen bzw. Nachjustieren der Leuchtintensität der Strahler und kann bequem von unten aus über das Tablet gesteuert werden.

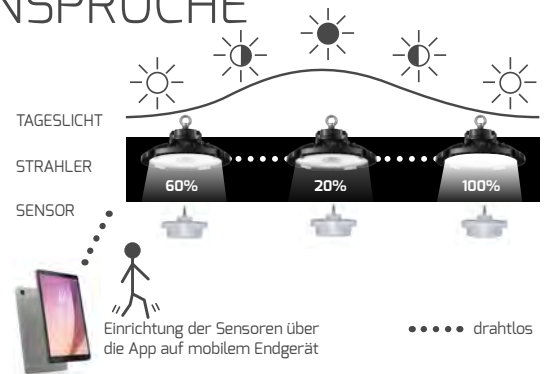

NOTLICHTBAUSTEIN 1-10 V

MIT AUTOMATISCHER SELBSTTEST-FUNKTION

HERSTELLER ARTIKEL-NR.	5364
E-NUMMER	941010689
ABMESSUNGEN	427 × 133 × 75 mm
BRUTTO-VERKAUFSPREIS	CHF 523,50



Durch das Anschließen einer 1-10 V dimmbaren LED-Leuchte kann dieser Notlichtbaustein sowohl im Normal-, als auch im Notbetrieb verwendet werden. Bei einem Stromausfall schaltet das Gerät automatisch in den Notbetrieb und dimmt die angeschlossene Leuchte mit der 1-10 V Schnittstelle auf 10 % Leistung. Die Notstromleistung hängt von der Leistung der angeschlossenen Leuchte ab, im Regelfall 10 % der ursprünglichen Leuchtenleistung. Je geringer die Leistung der Leuchte, desto geringer die Notstromleistung. Je niedriger die Leistung der Leuchte, desto länger die Notstrombetriebszeit. Begrenzt auf 200 W - Kann nur mit Leuchten bis max. 200 W betrieben werden.

KONTROLLFERNBEDIENUNG FÜR HERSTELLER ARTIKEL-NR. 5364 ZUM MANUELLEN TEST

HERSTELLER ARTIKEL-NR.	5365
E-NUMMER	941010429
BRUTTO-VERKAUFSPREIS	CHF 53,65



Beispiel Notstromleistung: Bei einer 100 W Leuchte ist die Leistung im Notstrombetrieb ca. 10 W und hält ca. 180 min. Bei 200 W entsprechend 20 W und ca. 90 min.

* Detaillierte Werte zu Netto-Lichtstrom und Effizienz findest Du in unserem [Online Produktverzeichnis](#) unter der jeweiligen Artikel-Nummer im Beschreibungstext oder unter dem QR Code

A blue industrial light fixture is the central focus, mounted on a blue vertical post. The fixture is a long, horizontal light band. The background shows a garage interior with a white door, a window reflecting a red car, and a tiled floor. The lighting is bright and even.

LICHTBAND- SYSTEME



- Ein System für alle Anwendungen: Sanierungen und Neuinstallationen
- Einheitliches Erscheinungsbild bei übergreifenden Projekten
- Tragschienensystem mit vormontierten Schnellverbindern
- Stirn- oder rückseitig vorgestanzte Kabeleinführung
- Passend für LINEAlock und LINEAclick
- Ohne Durchverdrahtung

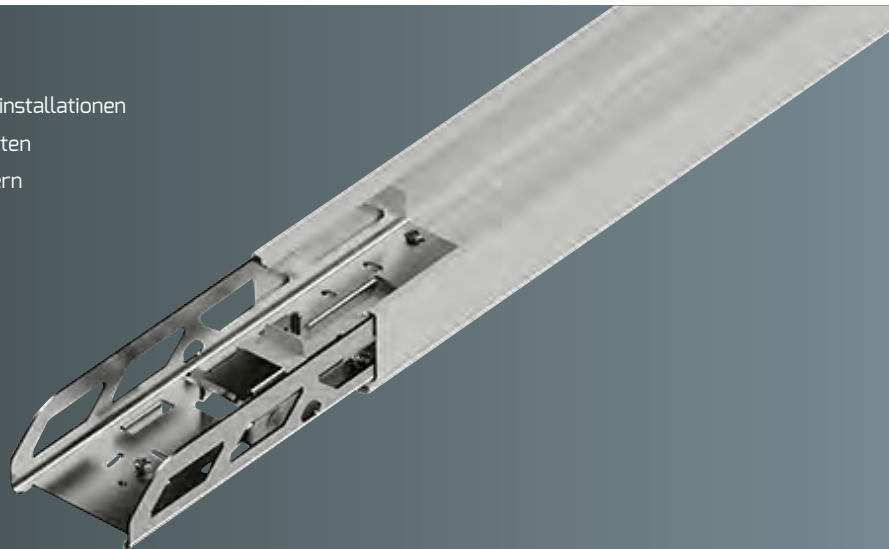

TRAGSCHIENENSYSTEM FÜR SANIERUNG & NEUINSTALLATION

PROLINE TRAGSCHIENE FÜR LINEAlock* und LINEAclick*

	ABMESSUNGEN	BRUTTO-VERKAUFS- PREIS	HERSTELLER ARTIKEL-NR. E-NUMMER
1-längig	1.437 × 64 × 42 mm	CHF 44,65	5810 941004339

	ABMESSUNGEN	BRUTTO-VERKAUFS- PREIS	HERSTELLER ARTIKEL-NR. E-NUMMER
2-längig	2.874 × 64 × 42 mm	CHF 70,25	5811 941007829

MONTAGEZUBEHÖR

MONTAGESET INKL. 2 m KETTE
HERST. ART.-NR. / E-NR 3294 / 941901249
BRUTTO-VERKAUFSPREIS CHF 12,80 / Stück



MONTAGESET INKL. 2 m SEIL UND
 DECKENSEILHALTER
HERST. ART.-NR. / E-NR 3295 / 941901259
BRUTTO-VERKAUFSPREIS CHF 17,90 / Stück



MONTAGEKLAMMER
HERST. ART.-NR. / E-NR 3296 / 941901239
BRUTTO-VERKAUFSPREIS CHF 7,65 / Stück

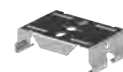

START-/ENDKAPPE
HERST. ART.-NR. / E-NR 3298-2 / 941901139
BRUTTO-VERKAUFSPREIS CHF 5,10



KABELVERSCHRAUBUNG
HERST. ART.-NR. / E-NR 3299 / 941903019
BRUTTO-VERKAUFSPREIS CHF 2,55



BLINDEINHEIT 1-LÄNGIG
HERST. ART.-NR. / E-NR 3290-2 / 941900859
BRUTTO-VERKAUFSPREIS CHF 20,45



HINWEIS:
 Der Abstand für die Abhängung beträgt maximal 300 cm.

Schraubloser Schnellverbinder

* Detaillierte Beschreibung findest Du auf den folgenden Seiten

















EIN SYSTEM FÜR ALLE ANWENDUNGEN

Das neue Tragschiensystem kann sowohl bei Sanierungsprojekten als auch bei Neuinstallationen eingesetzt werden. Es ist kompatibel mit der **LINEAclick** und **LINEAlock** Serie. Bei Renovierungsprojekten überzeugen beide Serien durch Kompatibilität und montagefreundliche Handhabung mit bereits vorhandenen Tragschienen. Bei Neuinstallationen kannst Du auf die gleichen Leuchten zurückgreifen und somit ein einheitliches Erscheinungsbild erschaffen. Dadurch wird die Konfiguration der Leuchtenanlage sowohl bei Sanierungsprojekten als auch bei Neuinstallationen zum Kinderspiel.

SANIERUNG

**BESTEHENDE TRAGSCHIENEN:
LINEAlock und LINEAclick
KOMPATIBEL**

ABMESSUNGEN (b × h)	NAME
 58 × 43 mm	SITECO * MODARIO
 60 × 45 mm	FLUOLITE * TRX
 60 × 46 mm	VEKO ** PRN
 61 × 51 mm	ZUMTOBEL* Zx1 / Zx2
 63 × 41 mm	TRILUX * C-LINE, E-LINE
 63 × 46 mm	REGIOLUX * SDT, SPT, SMT
 63,5 × 48 mm	PHILIPS * TTX
 65 × 51 mm	RIDI * VLT, VLG, SLG
 68 × 54 mm	BENC *
 68 × 55 mm	SITECO * DUS
 69 × 53 mm	LUDWIG * TR50W
 69 × 55 mm	OMS * PRESTIGE
 70 × 45 mm	LITELICHT ** Q-Rail / Q-TS
 83 × 57 mm	PHILIPS ** MAXOS

LINEAclick



oder

LINEAlock



NEUINSTALLATION

Tragschienen

Art.Nr. 5810 oder 5811



LINEAclick



oder

LINEAlock



* LINEAlock und LINEAclick kompatibel

** LINEAlock kompatibel

- Blendreduzierte 90° PMMA-Linsenoptik UGR<21 (2,5 – 12 m Lichtpunkthöhe)
- Schnelle Befestigung durch einstellbare Feder-Rastklammern
- Umweltfreundliche Weiterverwendung Ihres vorhandenen Tragschienensystems
- Eigenständiges, integriertes Kabelsystem (8 × 1,5 mm² inkl. Phase für Notbeleuchtung) mit Schnellsteckern
- Flexible Phasenwahl und Leistungsanpassung direkt in der Leuchte
- Lange Lebensdauer dank überdimensionierter Kühlung
- Inkl. zwei Sicherheitsfangseilen/Montagehilfe



FÜR SANIERUNG & NEUINSTALLATION

PROLINE LINEAlock



GEHÄUSE	weiß, ähnlich RAL 9003
ABDECKUNG	PMMA-Linse
ABMESSUNGEN	1.437 × 67 × 25 mm
LAMPEN / SICHERUNG C16	max. 36
FARBTEMPERATUR	4.000 K
FARBWIEDERGABEINDEX	Ra > 82
EINGANGSSPANNUNG	186 – 240 V AC / DC
NETTO-LICHTSTROM	max. 13.550 lm* 1.200 lm (im Notbetrieb 3h)
LEISTUNGS-AUFNAHME	max. 75 W
EFFIZIENZ	max. 196 lm/W*
NUTZLEBENSDAUER	100.000 h



PRODUKTVIDEO

ZUBEHÖR

EINSPEISEADAPTER 8-POLIG

HERST. ART.-NR. / E-NR 5062 / 941905109

BRUTTO-VERKAUFSPREIS CHF 19,20



BLINDEINHEIT 1.437 mm INKL. EINSTELLBAREN RASTKLAMMERN

HERST. ART.-NR. / E-NR 5063 / 941905119

BRUTTO-VERKAUFSPREIS CHF 44,65



1,5 m KABELSATZ 8-POLIG FÜR BLINDEINHEIT

HERST. ART.-NR. / E-NR 5064 / 941905129

BRUTTO-VERKAUFSPREIS CHF 44,65



3 m KABELSATZ 8-POLIG, FÜR BLINDEINHEIT

HERST. ART.-NR. / E-NR 5065 / 941905139

BRUTTO-VERKAUFSPREIS CHF 63,85



1-LÄNGIG TRAGSCHIENE

HERST. ART.-NR. / E-NR 5810 / 941004339

BRUTTO-VERKAUFSPREIS CHF 44,65



2-LÄNGIG TRAGSCHIENE

HERST. ART.-NR. / E-NR 5811 / 941007829

BRUTTO-VERKAUFSPREIS CHF 70,25

ENDSTÜCK OHNE KABELVERSCHRAUBUNG 17 cm
Kann alternativ zur Endkappe verwendet werden

HERST. ART.-NR. / E-NR 3360-2 / 941901149

NETTO-LISTENPREIS CHF 38,40

















ABSTRAHL- WINKEL	TEMPERATUR- BEREICH	BRUTTO- VERKAUFSPREIS	HERSTELLER ARTIKEL-NR.	E-NUMMER.	
90° × 110°	-20 °C bis +45 °C	CHF 241,90	5061-040090	941600669	
Einzelleuchte			60° × 110°	5061-040060	941600819

ABSTRAHL- WINKEL	KAPAZITÄT BATTERIE	TEMPERATUR- BEREICH	BRUTTO- VERKAUFSPREIS	HERSTELLER ARTIKEL-NR.	E-NUMMER.	
90° × 110°	3 h bei 5 W	0 °C bis +45 °C	CHF 472,30	5061-040090-NOT	941600679	

**Einzeltastbatterie-
leuchte** 



Sonderbestellungen ab 100 Stück in anderer Lichtfarbe, Abstrahlwinkel oder als DALI-Steuerung möglich.

IN DIESE TRAGSCHIENEN PASST LINEalock			
ABMESSUNGEN (b × h)	NAME	ABMESSUNGEN (b × h)	NAME
 58 × 43 mm	SITECO MODARIO	 65 × 51 mm	RIDI VLT, VLG, SLG
 60 × 45 mm	FLUOLITE TRX	 68 × 54 mm	BENC
 60 × 46 mm	VEKO PRN	 68 × 55 mm	SITECO DUS
 61 × 51 mm	ZUMTOBEL Zx1 / Zx2	 69 × 53 mm	LUDWIG TR50W
 63 × 41 mm	TRILUX C-LINE, E-LINE	 69 × 55 mm	OMS PRESTIGE
 63 × 46 mm	REGIOLUX SDT, SPT, SMT	 70 × 45 mm	LITELICHT Q-Rail / Q-TS
 63,5 × 48 mm	PHILIPS TTX	 83 × 57 mm	PHILIPS MAXOS

* Detaillierte Werte zu Netto-Lichtstrom und Effizienz findest Du in unserem [Online Produktverzeichnis](#) unter der jeweiligen Artikel-Nummer im Beschreibungstext oder unter dem QR Code.

- Umweltfreundliche Weiterverwendung Deines vorhandenen Tragschienensystems
- Montage ohne mechanischen Eingriff in das Tragschienensystem
- Hitzebeständige Neodym – Magnethalterungen inkl. Fangseil
- Eigenständiges, integriertes Kabelsystem mit Schnellsteckern
- Optimierter Transmissionsgrad der gebrauchsmustergeschützten LINEAclick-Linse von DOTLUX
- Schattenfreie Lichtverteilung durch innovatives Linsendesign
- Perfekte Kühlung des LED-Moduls dank Aluminiumkernplatte
- LM80 zertifizierte LEDs mit 40 % Bestromung

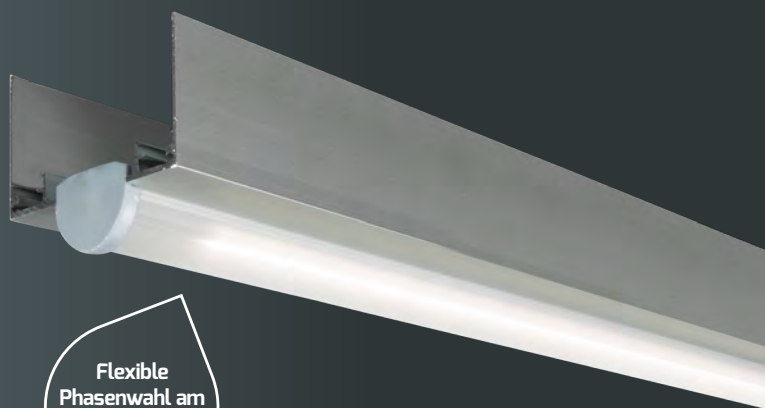

Flexible Phasenwahl am Leuchteneinsatz

MAGNETISCHES SYSTEM FÜR SANIERUNG & NEUINSTALLATION

PROLINE LINEAclick

MADE IN GERMANY

ABMESSUNGEN	1.530 × 73 × 61 mm
FARBWIEDERGABEINDEX	Ra > 82
EINGANGSSPANNUNG	176 – 240 V AC / DC
EFFIZIENZ	167 – 170 lm/W
TEMPERATURBEREICH	-20 °C bis +50 °C
NUTZLEBENSDAUER	100.000 h



PRODUKTVIDEO



Extrem einfach, absolut sicher und sehr montagefreundlich!

GEBRAUCHSMUSTERGESCHÜTZTE SANIERUNG FÜR DEIN BESTEHENDES LICHTBANDSYSTEM!



LINEAclick nutzt die einzigartige und von DOTLUX gebrauchsmustergeschützte Magnet-Fixierung – nur dies ermöglicht einen LED-Umstieg in wenigen Sekunden!

LINEAclick ist passend für nahezu alle gängigen Lichtbandsysteme mit Metall-tragschienen der letzten Jahre! Dabei wird auf die Weiterverwendung der Tragschiene des Altsystems gesetzt, um eine schnelle, kostengünstige, umweltfreundliche und einfache LED-Umrüstung zu realisieren.



Gebrauchsmustergeschützte Montage mit temperaturstabilen und starken Neodym-Magneten.

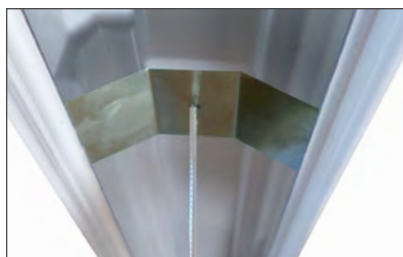

Montagehilfe/Sicherungsclip aus Federstahl lässt sich einfach in die Tragschiene einclippen.

ZUBEHÖR

EINSPEISER (1 × PRO LINIE)

HERST. ART.-NR. / E-NR. 4230 / 941904629

BRUTTO-VERKAUFSPREIS CHF 6,75



AUSSPEISESTECKER 7-POLIG

HERST. ART.-NR. / E-NR. 3794-Stecker / 941904339

BRUTTO-VERKAUFSPREIS CHF 6,75



1,5 m KABELSATZ FÜR BESTEHENDE BLINDEINHEITEN 1-LÄNGIG

HERST. ART.-NR. / E-NR. 3800 / 941900809

BRUTTO-VERKAUFSPREIS CHF 32,00

3 m KABELSATZ FÜR BESTEH. BLINDEINHEITEN, 7-POLIG 2-LÄNGIG

HERST. ART.-NR. / E-NR. 4825 / 941904659

BRUTTO-VERKAUFSPREIS CHF 38,40

ENDKAPPE

HERST. ART.-NR. / E-NR. 2820 / 941901019

BRUTTO-VERKAUFSPREIS CHF 8,95

ALU BLINDEINHEIT INKL. KABELSATZ 7-POLIG

HERST. ART.-NR. / E-NR. 3354-1 / 941900659

BRUTTO-VERKAUFSPREIS CHF 121,45

1-LÄNGIG TRAGSCHIENE

HERST. ART.-NR. / E-NR. 5810 / 941004339

BRUTTO-VERKAUFSPREIS CHF 44,65

2-LÄNGIG TRAGSCHIENE

HERST. ART.-NR. / E-NR. 5811 / 941007829

BRUTTO-VERKAUFSPREIS CHF 70,25



25 W



DIMMBAR	LEUCHTEN / SICHERUNG C16	NETTO-LICHTSTROM	FARB-TEMPERATUR	BRUTTO-VERKAUFS- PREIS	HERSTELLER ARTIKEL-NR.	E-NUMMER
nicht dimmbar	max. 93	4.175 lm	4.000 K	CHF 190,70	4234-040160	941600169
		4.250 lm	5.000 K		4235-050160	941600109

50 W



DIMMBAR	LEUCHTEN / SICHERUNG C16	NETTO-LICHTSTROM	FARB-TEMPERATUR	BRUTTO-VERKAUFS- PREIS	HERSTELLER ARTIKEL-NR.	E-NUMMER
	max. 46	8.500 lm	5.000 K	CHF 216,30	2813-350160	941600119
DALI	max. 60			CHF 267,50	2813-450160	941600129

50 W



DIMMBAR	LEUCHTEN / SICHERUNG C16	NETTO-LICHTSTROM	FARB-TEMPERATUR	BRUTTO-VERKAUFS- PREIS	HERSTELLER ARTIKEL-NR.	E-NUMMER
nicht dimmbar	max. 46	8.500 lm	5.000 K	CHF 241,90	2814-250045	941600139
DALI	max. 60			CHF 280,30	2814-350045	941600149



AUF ANFRAGE AUCH ALS EINZELBATTERIELEUCHE BESTELLBAR!

ZUBEHÖR

ENDSTÜCK OHNE KABELVERSCHRAUBUNG 17 cm
Optional kann eine Endkappe verwendet werden



HERST. ART.-NR. / E-NR. 3360-2 / 941901149

BRUTTO-VERKAUFS- PREIS CHF 38,40



HINWEIS:
LINEAcompact ist optisch kompatibel zu LINEAclick.



Bestehendes Tragschiensystem oder DOTLUX Tragschiensystem

LINEAclick

IN DIESE TRAGSCHIENEN PASST LINEAclick

ABMESSUNGEN (b × h)	NAME	ABMESSUNGEN (b × h)	NAME
58 × 43 mm	SITECO MODARIO	65 × 51 mm	RIDI VLT, VLG, SLG
60 × 45 mm	FLUOLITE TRX	68 × 54 mm	BENC
61 × 51 mm	ZUMTOBEL Zx1 / Zx2	68 × 55 mm	SITECO DUS
63 × 41 mm	TRILUX C-LINE, E-LINE	69 × 53 mm	LUDWIG TR50W
63 × 46 mm	REGIOLUX SDT, SPT, SMT	69 × 55 mm	OMS PRESTIGE
63,5 × 48 mm	PHILIPS TTX	EINE VOLLSTÄNDIGE LISTE FÜR KOMPATIBLE TRAGSCHIENEN ERHÄLTST DU UNTER: dotlux.de/linea-click	

- Neuartiges Lichtbandkonzept mit 1- und 2-längigen Lichteinheiten für schnelle und einfache Montage
- Alle Einheiten werden fertig montiert geliefert und müssen nur noch zusammengesteckt werden
- Flexible Phasenwahl direkt an der Leuchte
- Gebrauchsmustergeschützte LED-Abdeckung sorgt für fehlerfreie Montage
- Hochwertige Aluminiumkernplatte garantiert eine perfekte Kühlung und somit eine hohe Lebensdauer der LM80 zertifizierten LEDs
- Zukunftssicher mit auswechselbarem LED-Modul und separatem Treiber
- Selbsttragendes System, daher keine separate Tragschiene nötig

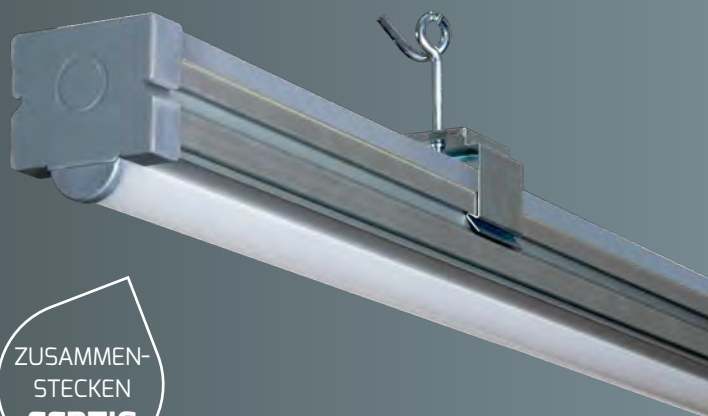

ZUSAMMEN-
STECKEN
FERTIG

FÜR NEUINSTALLATIONEN

PROLINE LINEAcompact

GEHÄUSE	Aluminium, natur eloxiert
FARBWIEDERGABEINDEX	Ra > 82
FARBTEMPERATUR	4.000 K*
EINGANGSSPANNUNG	176 – 240 V AC / DC
EFFIZIENZ	167 lm/W
TEMPERATURBEREICH	-20 °C bis +50 °C 0 °C bis +50 °C (Einzelbatterieleuchten)
NUTZLEBENSDAUER	100.000 h



DALI SPEZIFISCHES ZUBEHÖR

DALI PIR SENSOR BIS 10 m HÖHE
Standalone bis 20 Leuchten,
36 cm langes Modul.



Benötigt DALI-Stromversorgung z.B. 5119

HERST. ART.-NR. / E-NR. **5500 / 941007209**

BRUTTO-
VERKAUFSPREIS CHF 344,30

BLINDEINHEIT 1-LÄNGIG 1,45 m
7-POLIG DURCHVERDRAHTET



HERST. ART.-NR. / E-NR. **4954* / 941902359**

BRUTTO-
VERKAUFSPREIS CHF 108,65

BLINDEINHEIT 2-LÄNGIG 2,89 m
7-POLIG DURCHVERDRAHTET



HERST. ART.-NR. / E-NR. **4955* / 941902369**

BRUTTO-
VERKAUFSPREIS CHF 147,20

FERNBEDIENUNG FÜR 5500



HERST. ART.-NR. **5507**

E-NR. **941006179**

BRUTTO-
VERKAUFSPREIS CHF 44,65

DALI STROMVERSORGUNG



HERST. ART.-NR. **5119**

E-NR. **941010749**

BRUTTO-
VERKAUFSPREIS CHF 44,65

HINWEIS:
LINEAcompact ist optisch
kompatibel zu LINEAclick.

ZUBEHÖR

EINSPEISER (1 × PRO LINIE)



HERST. ART.-NR. / E-NR. **4230 / 941904629**

BRUTTO-
VERKAUFSPREIS CHF 6,75

AUSSPEISESTECKER 7-POLIG



HERST. ART.-NR. / E-NR. **3794-Stecker / 941904339**

BRUTTO-
VERKAUFSPREIS CHF 6,75

DECKENMONTAGESET MIT
2 m STAHLSEIL (1 STÜCK)



HERST. ART.-NR. / E-NR. **4810 / 941902709**

BRUTTO-
VERKAUFSPREIS CHF 19,20

MONTAGEKLAMMER (1 STÜCK)



HERST. ART.-NR. / E-NR. **4985 / 941903159**

BRUTTO-
VERKAUFSPREIS CHF 5,10

KETTENMONTAGE SCHRAUBHAKEN M6



HERST. ART.-NR. / E-NR. **125974 / 941903179**

BRUTTO-
VERKAUFSPREIS CHF 4,60

ENDKAPPE



HERST. ART.-NR. / E-NR. **4956 / 941903139**

BRUTTO-
VERKAUFSPREIS CHF 6,40

KABELVERSCHRAUBUNG ENDKAPPE
(1 × je Ein-/Auspeisung benötigt)



HERST. ART.-NR. / E-NR. **4984 / 941903119**

BRUTTO-
VERKAUFSPREIS CHF 2,55

* Passend zu DALI- und nicht-dimmaren Leuchten

Leuchte							
1-längig / einflammig Leuchtfläche 1,45 m		ABMESSUNGEN 1.452 × 66 × 63 mm					
1,45 m 50 W/8.350 lm	DIMMBAR	ABSTRAHL- WINKEL	ABDECKUNG	LEUCHTEN / SICHERUNG C16	BRUTTO- VERKAUFS- PREIS	HERSTELLER ARTIKEL-NR.	E-NR.
	nicht	160°	gefrostet	max. 46	CHF 254,70	4942-040160	941600509
	nicht	45°	satiniert	max. 46	CHF 254,70	4945-040045	941600549

Leuchte				Blindeinheit			
2-längig / einflammig Gesamtlänge 2,89 m Leuchtfläche 1,45 m		ABMESSUNGEN 2.886 × 66 × 63 mm					
2,89 m 50 W/8.350 lm	DIMMBAR	ABSTRAHL- WINKEL	ABDECKUNG	LEUCHTEN / SICHERUNG C16	BRUTTO- VERKAUFS- PREIS	HERSTELLER ARTIKEL-NR.	E-NR.
	nicht	160°	gefrostet	max. 46	CHF 305,90	4943-040160	941600529
	DALI	45°	satiniert	max. 60	CHF 369,90	4952-040045	941600649

Leuchte				Leuchte			
2-längig / zweiflammig einzeln schaltbar (3 Ph.) / dimmbar Leuchtfläche 2,89 m		ABMESSUNGEN 2.886 × 66 × 63 mm					
2,89 m 100 W/16.700 lm	DIMMBAR	ABSTRAHL- WINKEL	ABDECKUNG	LEUCHTEN / SICHERUNG C16	BRUTTO- VERKAUFS- PREIS	HERSTELLER ARTIKEL-NR.	E-NR.
	nicht	160°	gefrostet	max. 23	CHF 382,70	4944-040160	941600539
	nicht	45°	satiniert	max. 23	CHF 510,70	4947-040045	941600579
	DALI	45°	satiniert	max. 30	CHF 523,50	4953-040045	941600659

MONTAGEBEISPIEL LINEAcompact

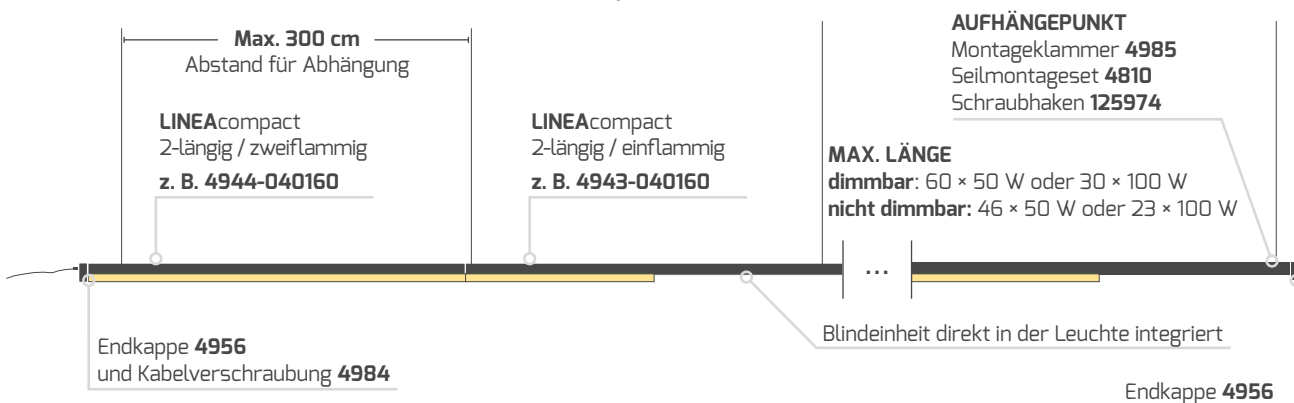

Die maximale Distanz zwischen zwei Abhängepunkten des LINEAcompact Lichtbandsystems beträgt 3 m.

* 5 W/835 lm im Notbetrieb

- Schnellverschlüsse für alle Verbindungen
- Werkzeuglos montierbare Tragschiene mit integrierter Durchverdrahtung
- Leuchteneinsatz mit flexibler Phasenwahl und Leistungsanpassung
- Optimierter Transmissionsgrad der Streuscheibe
- Perfekte Kühlung des LED-Moduls dank Aluminiumkernplatte
- Hohe Lichtausbeute dank optimiertem Profildesign
- Einfach austauschbare Lichteinheiten mit hervorragendem Preis-Leistungs-Verhältnis
- Lange Lebensdauer dank überdimensionierter Kühlung

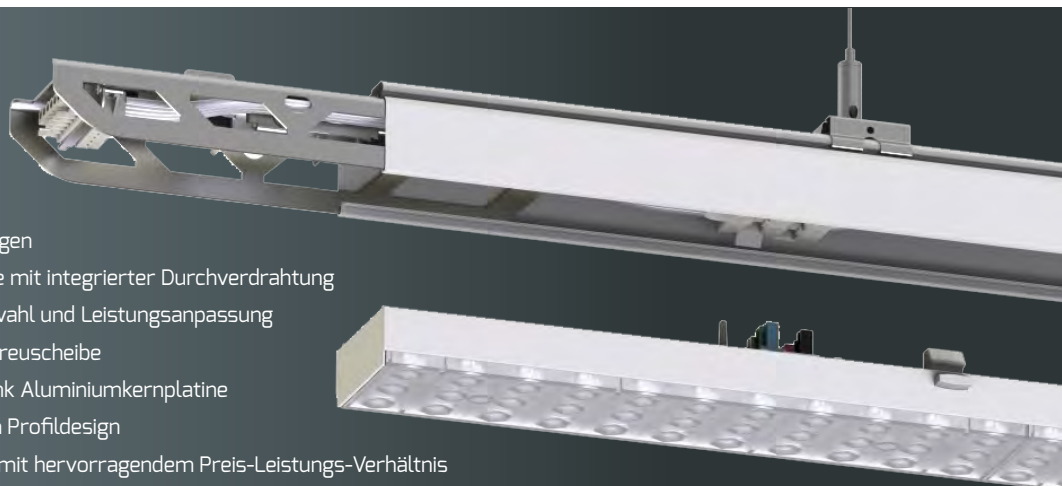

FÜR NEUINSTALLATIONEN

PROLINE LINEAselect

ABMESSUNGEN	1.437 × 65 × 45 mm
FARBTEMPERATUR	4.000 K
FARBWIEDERGABEINDEX	Ra > 82
EINGANGSSPANNUNG	186-240 V AC/DC
LAMPEN / SICHERUNG C16	max. 36
TEMPERATURBEREICH	-20 °C bis +45 °C
NUTZLEBENSDAUER	50.000 h



MONTAGEZUBEHÖR

MONTAGESET INKL. 2 m KETTE 

HERST. ART.-NR. / E-NR. 3294 / 941901249

BRUTTO-VERKAUFSPREIS CHF 12,80 / Stück

MONTAGESET INKL. 2 m SEIL UND DECKENSEILHALTER 

HERST. ART.-NR. / E-NR. 3295 / 941901259

BRUTTO-VERKAUFSPREIS CHF 17,90 / Stück

MONTAGEKLAMMER 

HERST. ART.-NR. / E-NR. 3296 / 941901239

BRUTTO-VERKAUFSPREIS CHF 7,65 / Stück







60°

DIMMBAR	NETTO-LICHTSTROM**	LEISTUNGS AUFNAHME	EFFIZIENZ**	BRUTTO-VERKAUFS- PREIS	HERSTELLER ARTIKEL-NR.	E-NUMMER
1-10 V	max. 14.100 lm	max. 75 W	max. 190 lm/W	CHF 229,10	3292-240060	941600189 



120°

DIMMBAR	NETTO-LICHTSTROM**	LEISTUNGS AUFNAHME	EFFIZIENZ**	BRUTTO-VERKAUFS- PREIS	HERSTELLER ARTIKEL-NR.	E-NUMMER
1-10 V	max. 12.300 lm			CHF 229,10	3293-240180	941600179 
1-10 V 	max. 2.300 lm	max. 78 W	max. 165 lm/W	CHF 485,10	3293-240180-NOT*	941371819* 
DALI	max. 12.300 lm			CHF 241,90	3293-240180-DALI	941600199 

Andere Lichtfarben und Abstrahlwinkel können ab 100 Stück projektbezogen gefertigt werden. Stelle Deine Anfrage an: info@dotlux.de

* Batteriekapazität 3 h bei 6 W 

** Detaillierte Werte zu Netto-Lichtstrom und Effizienz findest Du in unserem [Online Produktverzeichnis](#) unter der jeweiligen Artikel-Nummer im Beschreibungstext oder unter dem QR Code.



WEITERES ZUBEHÖR

START-/ENDKAPPE

HERSTELLER ARTIKEL-NR. **3298-2**

E-NUMMER **941901139**

BRUTTO-VERKAUFSPREIS CHF 5,10



EINSPEISER/AUSSPEISER 8-POLIG

VERSION	BRUTTO-VERKAUFS- PREIS	HERSTELLER ARTIKEL-NR.	E-NUMMER
Alimentateur	CHF 16,65	3300-2	941919099
Déchargeur	CHF 16,65	5045-2	941919149



KABELVERSCHRAUBUNG

HERSTELLER ARTIKEL-NR. **3299**

E-NUMMER **941903019**

BRUTTO-VERKAUFSPREIS CHF 2,55



TRAGSCHIENE 1-LÄNGIG 8-polig, 8 x 2,5 mm²

HERSTELLER ARTIKEL-NR. **3288-2**

E-NUMMER **941901949**

BRUTTO-VERKAUFSPREIS CHF 76,65



TRAGSCHIENE 2-LÄNGIG 8-polig, 8 x 2,5 mm²

HERSTELLER ARTIKEL-NR. **3289-2**

E-NUMMER **941901959**

BRUTTO-VERKAUFSPREIS CHF 118,90



BLINDEINHEIT 1-LÄNGIG

HERSTELLER ARTIKEL-NR. **3290-2**

E-NUMMER **941900859**

BRUTTO-VERKAUFSPREIS CHF 20,45



SCHNELLEINSPEISER INKL. ANSCHLUSSKLEMME 24 cm
Hierfür wird mind. eine Kabelverschraubung empfohlen

HERSTELLER ARTIKEL-NR. **3297-2**

E-NUMMER **941901879**

BRUTTO-VERKAUFSPREIS CHF 60,05



ENDSTÜCK OHNE KABELVERSCHRAUBUNG 17 cm
Kann alternativ zur Endkappe verwendet werden

HERSTELLER ARTIKEL-NR. **3360-2**

E-NUMMER **941901149**

BRUTTO-VERKAUFSPREIS CHF 38,40



3-PHASENEINSATZ 1-LÄNGIG 700 mm

HERSTELLER ARTIKEL-NR. **3291-2**

E-NUMMER **154000289**

BRUTTO-VERKAUFSPREIS CHF 152,30



SCHUKO STECKDOSENEINSATZ FÜR 3-PHASENEINSATZ

HERSTELLER ARTIKEL-NR. **3731**

E-NUMMER **941904309**

BRUTTO-VERKAUFSPREIS CHF 89,45



3-Phasen-Strahler SLIMtrack*

* Eine größere Auswahl an kompatiblen Leuchten findest Du unter der Rubrik **TRACKLIGHTS**

10 KV ÜBERSpannungSSCHUTZ INLINE

HERSTELLER ARTIKEL-NR. **5044**

E-NUMMER **941919139**

BRUTTO-VERKAUFSPREIS CHF 38,40



Schütze Dein Lichtbandsystem effektiv vor Spannungsspitzen mit dem einfach integrierbaren Überspannungsschutz mit LED-Bereitschaftsanzeige.



WEGE- & POLLERLEUCHTEN

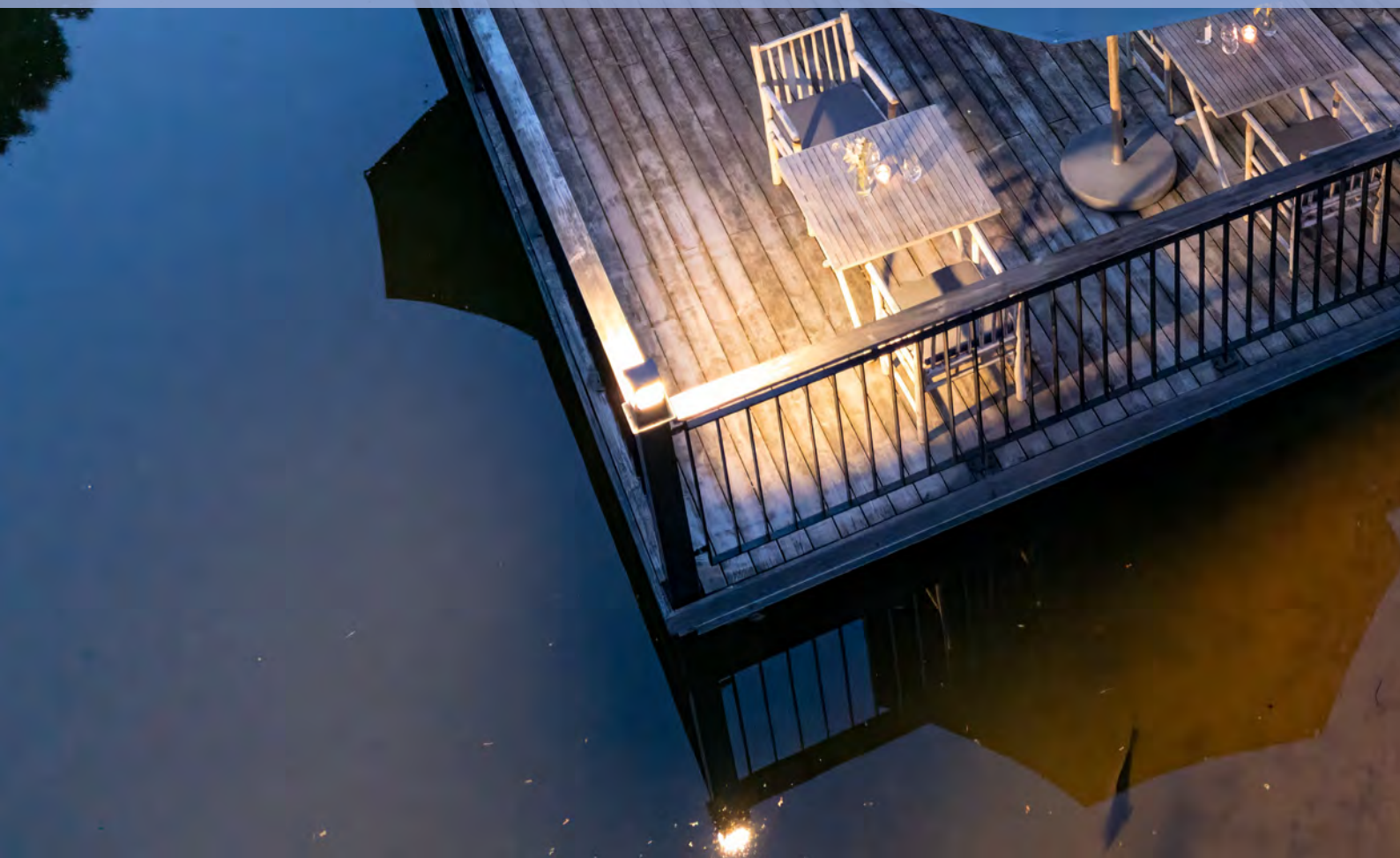

- 360° Rundum-Lichtabstrahlung für gleichmäßige Ausleuchtung ohne Blendung (ULR=0)
- Ideal für großflächige Beleuchtung durch weitreichende Lichtverteilung
- Hohe Langlebigkeit durch hochwertige Materialien
- Wetterfest dank IP65 Schutz gegen Wasser und Staub
- IK10 Schlagfestigkeit für höchste Widerstandsfähigkeit
- Vielseitige Anwendung: Ideal für Bürogebäude, Wohn- und Freizeitanlagen und Gärten
- Inklusive Befestigungsanker und wasserdichter Y-Verteilerdose (IP68) zur Durchverdrahtung



PROLINE TERRA

GEHÄUSE	Aluminium, ähnlich DB703
ABMESSUNGEN	Ø 100 mm
FARBTEMPERATUR	3000 K
FARBWIEDERGABEINDEX	Ra > 82
EINGANGSSPANNUNG	220 – 240 V AC
TEMPERATURBEREICH	-25 °C bis +45 °C
NUTZLEBENSDAUER	50.000 h



HINWEIS:
Inklusive Befestigungsanker und wasserdichter Y-Verteilerdose (IP68) zur Durchverdrahtung.

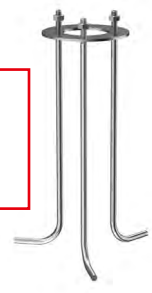

	LEISTUNGS-AUFNAHME	NETTO-LICHTSTROM	EFFIZIENZ	BRUTTO-VERKAUFSPREIS	HERSTELLER ARTIKEL-NR.	E-NUMMER
550 mm	6,5 W	320 lm	50 lm/W	CHF 382,70	6674-030360	941700819

	LEISTUNGS-AUFNAHME	NETTO-LICHTSTROM	EFFIZIENZ	BRUTTO-VERKAUFSPREIS	HERSTELLER ARTIKEL-NR.	E-NUMMER
1.000 mm	12 W	550 lm	46 lm/W	CHF 510,70	6673-030360	941700829



- Frei wählbare Lichtaustrittsfläche durch austauschbare Glas- und Abdeckplatten
- POWERselect ermöglicht die Einstellung der Systemleistung 50 % / 100 %
- Robustes, strahlwassergeschütztes Design für den Außenbereich mit IP65 Schutz
- Blendfreie und homogene Lichtverteilung mit hoher Farbwiedergabe Ra > 82
- EASYbase-Plattform ermöglicht einfache und schnelle Montage
- Montagebasis aus spezieller Aluminiumlegierung, zugelassen für Installation mit Erdkontakt

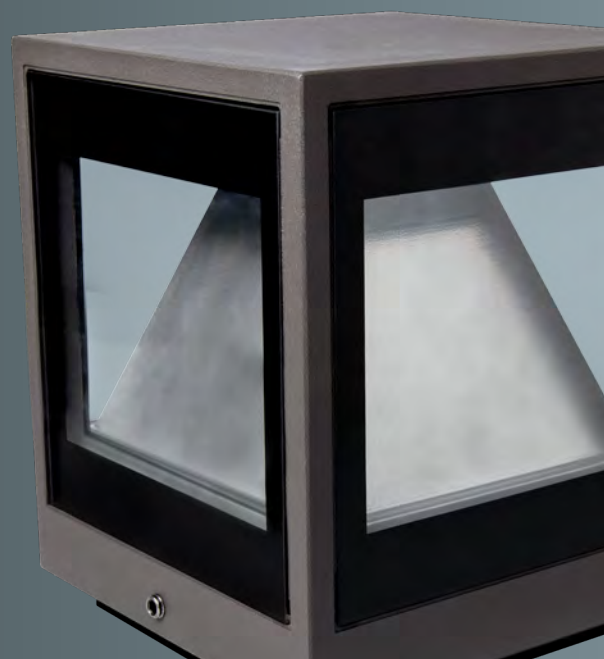

PROLINE WAY



GEHÄUSE	Aluminium, ähnlich DB703
ABMESSUNGEN	120 × 120 × 148 mm
FARBWIEDERGABEINDEX	Ra > 82
EINGANGSSPANNUNG	176 – 240 V AC/DC
NETTO-LICHTSTROM	max. 800 lm*
LEISTUNGS-AUFNAHME	max. 15 W
EFFIZIENZ	max. 53 lm/W*
TEMPERATURBEREICH	-25 °C bis +45 °C
NUTZLEBENSDAUER	40.000 h



PRODUKTVIDEO

ZUBEHÖR

ABDECKPLATTE	
HERSTELLER ARTIKEL-NR.	4561-Abdeckplatte
E-NUMMER	941902589
BRUTTO-VERKAUFSPREIS	CHF 12,80

	BRUTTO-VERKAUFS- PREIS	HERSTELLER ARTIKEL-NR.	E-NUMMER	
3.000 K	CHF 280,30	4561-030360	941700179	

	BRUTTO-VERKAUFS- PREIS	HERSTELLER ARTIKEL-NR.	E-NUMMER	
4.000 K	CHF 280,30	4561-040360	941700189	

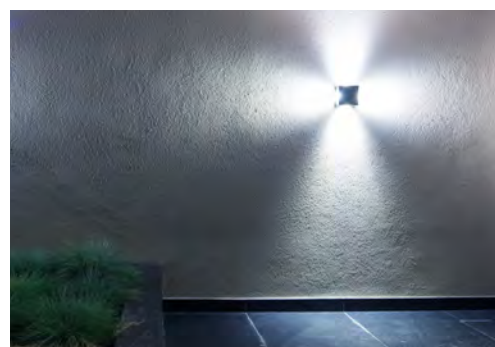

* Detaillierte Werte zu Netto-Lichtstrom und Effizienz findest Du in unserem [Online Produktverzeichnis](#) unter der jeweiligen Artikel-Nummer im Beschreibungstext oder unter dem QR Code



Glasscheiben austauschbar



**AB WERK
MIT 4 GLÄSERN
BESTÜCKT**

Optional mit Abdeckplatte
(4561-Abdeckplatte)



BEISPIELE FÜR LICHTAUSTRITTE

Jede der 4 Seiten lässt sich über den internen DIP-Schalter abschalten. Um optisch zu variieren können die Gläser auch durch eine Abdeckplatte ersetzt werden.

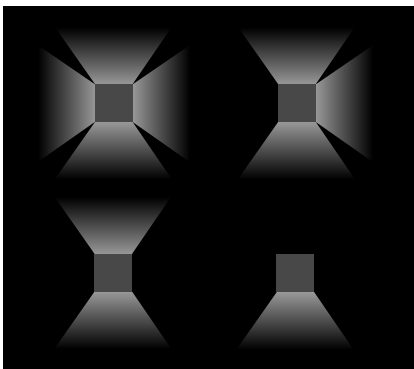

Mit Hilfe des 1. Dipschalters lässt sich die Leistung auf 15 oder 7,5 Watt einstellen. Zusätzlich kann diese Leistung auf die 4 Seiten der Leuchte verteilt werden (2 – 5).

Die Gesamtleistung teilt sich durch die Anzahl der Flächen, die angeschaltet sind.



1 = Leistung 15 W (ON) oder 7,5 W (OFF)
2 – 5 = Leistung auf Seite (ON) oder keine Leistung auf Seite (OFF)

Beispiel siehe Grafik:

1 = ON (15 W)
2 = OFF, 3 = ON, 4 = ON, 5 = OFF



Daraus folgt: 15 W insgesamt auf Seite 3 und 4 (ON)
15 W / 2 Seiten = 7,5 W auf Seite 3, wie auch auf Seite 4

- Frei wählbare Lichtaustrittsfläche durch austauschbare Glas- und Abdeckplatten
- POWERselect ermöglicht die Einstellung der Systemleistung 50 % / 100 %
- Hochwertiges Aluminiumgehäuse mit Pulverbeschichtung in DB703
- Robustes, strahlwassergeschütztes Design für den Außenbereich mit IP65 Schutz
- Blendfreie und homogene Lichtverteilung mit hoher Farbwiedergabe Ra > 82
- EASYbase-Plattform ermöglicht einfache und schnelle Montage
- Zur Durchverdrahtung mit Anschlussbox (Eingang und Ausgang jeweils für 3 × 2,5 mm² Kabel)
- Montagebasis aus spezieller Aluminiumlegierung, zugelassen für Installation mit Erdkontakt



PROLINE WAY



GEHÄUSE	Aluminium, ähnlich DB703
ABMESSUNGEN	120 × 120 mm
FARBWIEDERGABEINDEX	Ra > 82
EINGANGSSPANNUNG	176 – 240 V AC/DC
NETTO-LICHTSTROM	max. 800 lm*
LEISTUNGS-AUFNAHME	max. 15 W
EFFIZIENZ	max. 53 lm/W*
TEMPERATURBEREICH	-25 °C bis +45 °C
NUTZLEBENSDAUER	40.000 h



PRODUKTVIDEO

ZUBEHÖR

AB WERK MIT 4 GLÄSERN BESTÜCKT

ABDECKPLATTE	
HERSTELLER ARTIKEL-NR.	4561-Abdeckplatte
E-NUMMER	941902589
BRUTTO-VERKAUFSPREIS	CHF 12,80



ERDSPIESS	
HERSTELLER ARTIKEL-NR.	5244
E-NUMMER	941006579
LÄNGE	402 mm
BRUTTO-VERKAUFSPREIS	CHF 38,40



PROFI-BETONANKER FÜR WAY-POLLERLEUCHE	
HERSTELLER ARTIKEL-NR.	6200
E-NUMMER	941905409
ABMESSUNGEN	120 × 120 × 500 mm
BRUTTO-VERKAUFSPREIS	CHF 139,50



PROFI MONTAGEBASIS FÜR BESSEREN HALT	
HERSTELLER ARTIKEL-NR.	6114
E-NUMMER	941905439
BRUTTO-VERKAUFSPREIS	CHF 89,45



PIR-SENSORMODUL MIT MAX. 8 m REICHWEITE	
Einstellbare Werte: Empfindlichkeit in lux / Leuchtdauer in min	
HERSTELLER ARTIKEL-NR.	5493
E-NUMMER	941007269
BRUTTO-VERKAUFSPREIS	CHF 106,10



* Detaillierte Werte zu Netto-Lichtstrom und Effizienz findest Du in unserem [Online Produktverzeichnis](#) unter der jeweiligen Artikel-Nummer im Beschreibungstext oder unter dem QR Code



200 mm

FARB-TEMPERATUR	BRUTTO-VERKAUFS-Preis	HERSTELLER ARTIKEL-NR.	E-NUMMER	
3.000 K	CHF 318,70	4558-030360	941700109	
4.000 K		4558-040360	941700119	



550 mm

FARB-TEMPERATUR	BRUTTO-VERKAUFS-Preis	HERSTELLER ARTIKEL-NR.	E-NUMMER	
3.000 K	CHF 369,90	4559-030360	941700129	
4.000 K		4559-040360	941700139	



1.000 mm

FARB-TEMPERATUR	BRUTTO-VERKAUFS-Preis	HERSTELLER ARTIKEL-NR.	E-NUMMER	
3.000 K	CHF 433,90	5259-030360	941742529	
4.000 K		5259-040360	941742539	

Die WAY-Pollerleuchten haben dieselben Funktionen wie die WAY-Wandleuchten.

- Solar- / Akku-Leuchte mit extra großem PV-Panel und 2-Modi-Bewegungssensor
- Hochwertiges, spritzwassergeschütztes Aluminiumgehäuse mit Pulverbeschichtung
- Blendfreie, homogene und schattenfreie Lichtverteilung
- EASYbase-Plattform ermöglicht einfache und schnelle Montage und Akkuaustausch
- Inklusive Akku und Montagezubehör

Solar-/
Akku-
leuchte



PROLINE FLASHwall

GEHÄUSE	Aluminium, grau
ABDECKUNG	Polycarbonat
ABMESSUNGEN	160 × 180 × 255 mm
SENSOR	Infrarot, 6 – 10 m
FARBTEMPERATUR	3.000 K
FARBWIEDERGABEINDEX	Ra > 82
LEUCHTDAUER	max. 20 h bei 15 % max. 3 h bei 100 %
NETTO-LICHTSTROM	250 lm
LEISTUNGS-AUFNAHME	3,5 W
EFFIZIENZ	71 lm/W
TEMPERATURBEREICH	-20 °C bis +45°C
NUTZLEBENSDAUER	30.000 h

TIPP:

Die **FLASH-** Serie kann mit dem Hausnummerset **ARTIKEL-NR. 4751** als Hausnummernleuchte verwendet werden.



FLASHwall

ABMESSUNGEN	GEWICHT	BRUTTO-VERKAUFSPREIS	HERSTELLER ARTIKEL-NR.	E-NUMMER
160 × 180 × 255 mm	1,8 kg	CHF 293,10	4965-030120	941700199



FLASHground

ABMESSUNGEN	GEWICHT	BRUTTO-VERKAUFSPREIS	HERSTELLER ARTIKEL-NR.	E-NUMMER
160 × 180 × 1.000 mm	3,7 kg	CHF 421,10	4966-030120	941700409



ERSATZTEIL

LITHIUM-IONEN-AKKU 7,4 V / 1.500 MAH

HERSTELLER ARTIKEL-NR.	4967
E-NUMMER	941904689
BRUTTO-VERKAUFSPREIS	CHF 43,40



ZUBEHÖR

BETONANKER FÜR **FLASH**ground
EINSTELLBARE MONTAGEHÖHE

HERSTELLER ARTIKEL-NR.	4968
E-NUMMER	941902719
ABMESSUNGEN	260 × 115 × 3 mm
BRUTTO-VERKAUFSPREIS	CHF 51,05



BEWEGUNGSSENSOR

A			B		
		15 %			0 %
		100 %			100 %
		15 sek. 15 %			15 sek. 0 %

A) 15% Lichtstärke nach Sonnenuntergang, 100 % Lichtstärke nach Bewegung (Dauer 15 Sekunden), 15 % Lichtstärke bei keiner Bewegung

B) 100% Lichtstärke nach Bewegung (Dauer 15 Sekunden), 0 % Lichtstärke bei keiner Bewegung

HAUSNUMMERNSET (SELBSTKLEBEND) BESTEHEND AUS

- 3 Zehnersätze (0 – 9)
- Buchstabensatz in Großbuchstaben (A – H)
- Buchstabensatz in Kleinbuchstaben (a – h)

HERSTELLER ARTIKEL-NR. 4751

E-NUMMER	941200319
ZIFFERNHÖHE	8,5 cm
BRUTTO-VERKAUFSPREIS	CHF 23,05

ABCDE	12345	12345	12345
FGH	67890	67890	67890
abcdefgh			

- Hochwertiges Aluminiumgehäuse mit Pulverbeschichtung in RAL 7016 in zeitlosem Design
- Blendfreie, homogene und schattenfreie Lichtverteilung
- Inklusive Montagezubehör



PROLINE CONE

GEHÄUSE	Aluminium, ähnlich RAL 7016
FARBTEMPERATUR	3.000 K
FARBWIEDERGABEINDEX	Ra > 82
EINGANGSSPANNUNG	220 - 240 V AC
NETTO-LICHTSTROM	380 lm
LEISTUNGS-AUFNAHME	9 W
EFFIZIENZ	42 lm/W
TEMPERATURBEREICH	-20 °C bis +40 °C
NUTZLEBENSDAUER	30.000 h



ZUBEHÖR FÜR CONEground

ERDSPIESS	
HERSTELLER ARTIKEL-NR.	5244
E-NUMMER	941006579
LÄNGE	402 mm
BRUTTO-VERKAUFSPREIS	CHF 38,40



BETONANKER AUS EDELSTAHL EINSTELLBARE MONTAGEHÖHE	
HERSTELLER ARTIKEL-NR.	4968
E-NUMMER	941902719
ABMESSUNGEN	260 × 115 × 3 mm
BRUTTO-VERKAUFSPREIS	CHF 51,05

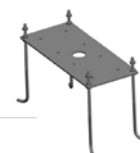

CONEwall

- EASYbase-Plattform ermöglicht einfache und schnelle Montage

ABMESSUNGEN	GEWICHT	BRUTTO-VERKAUFSPREIS	HERSTELLER ARTIKEL-NR.	E-NUMMER
Ø 90, 218 × 119 mm	0,85 kg	CHF 139,50	4748-030360	941200369



PRODUKTVIDEO



CONEground

- Einfache und schnelle Montage über Leuchtenanschlussklemme

ABMESSUNGEN	GEWICHT	BRUTTO-VERKAUFSPREIS	HERSTELLER ARTIKEL-NR.	E-NUMMER
Ø 90, 650 mm	1,57 kg	CHF 177,90	4749-030360	941700169



PRODUKTVIDEO

- Hochwertiges Aluminiumgehäuse mit Pulverbeschichtung in ähnlich RAL 7016 in zeitlosem Design
- Blendfreie, homogene und schattenfreie Lichtverteilung
- Inklusive Montagezubehör
- EASYbase-Plattform ermöglicht einfache und schnelle Montage
- Zukunftssicher aufgrund auswechselbarem GU10-Leuchtmittel

**AUSWECHSELBARES
LEUCHTMITTEL
GU10**

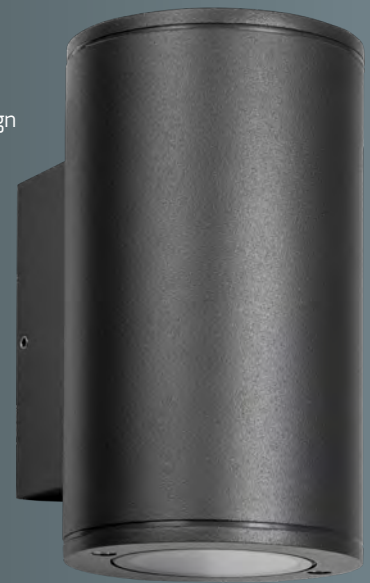

PROLINE CONEtwIn

HERSTELLER ARTIKEL-NR.	4750-1
E-NUMMER	941200389
GEHÄUSE	Aluminium, ähnlich RAL 7016
ABMESSUNGEN	120 × 90 × 155 mm
GEWICHT	0,68 kg
SOCKEL	2 × GU10
BRUTTO-VERKAUFSPREIS	CHF 70,25



PRODUKTVIDEO

ZUBEHÖR

DREHDIMMER 5 – 100 W PHASENABSCHNITT
EINSTELLBARE MIN. HELLIGKEIT

HERSTELLER ARTIKEL-NR.	5180
E-NUMMER	941999949
BRUTTO-VERKAUFSPREIS	CHF 49,80



ABDECKKRAHMEN DREHDIMMER

HERSTELLER ARTIKEL-NR.	5214
E-NUMMER	941919489
BRUTTO-VERKAUFSPREIS	CHF 12,80



DALI-PHASENABSCHNITTSDIMMER
MAX. 200 W

HERSTELLER ARTIKEL-NR.	5425-1
E-NUMMER	919100009
BRUTTO-VERKAUFSPREIS	CHF 102,25



WANDLEUCHTEN

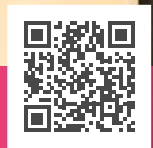

KATEGORIE VIDEO



- Robustes, strahlwassergeschütztes Design für den Außenbereich mit IP65 Schutz
- EASYbase-Plattform ermöglicht einfache und schnelle Montage
- Zwei unabhängig voneinander einstellbare Abstrahlwinkel mit Winkelanzeige ermöglichen gleichmäßige Lichteffekte auch bei größeren Projekten
- Der spezielle Lichtdiffusor ermöglicht scharfe Lichteffekte nahezu ohne Farbverzerrungen



PROLINE BEAMO

ABMESSUNGEN	120 × 97 × 100 mm
GEHÄUSE	Aluminium
FARBTEMPERATUR	3.000 K
FARBWIEDERGABEINDEX	Ra > 82
EINGANGSSPANNUNG	220 – 240 V AC
NETTO-LICHTSTROM	max. 900 lm
LEISTUNGS-AUFNAHME	10 W
EFFIZIENZ	90 lm/W
TEMPERATURBEREICH	-20 °C bis +45 °C
NUTZLEBENSDAUER	50.000 h



PRODUKTVIDEO

STUFENLOSE WINKEL-EINSTELLUNG



Abstrahlwinkel oben: 60°
Abstrahlwinkel unten: 90°



Abstrahlwinkel oben: 90°
Abstrahlwinkel unten: 60°

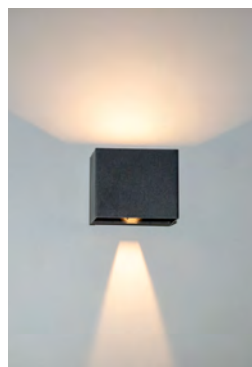

Abstrahlwinkel oben: 120°
Abstrahlwinkel unten: 30°



Markierungen für die exakte Einstellung des Abstrahlwinkels



schwarz
ähnlich RAL 9005

BRUTTO- VERKAUFS- PREIS	HERSTELLER ARTIKEL-NR.	E-NUMMER
CHF 106,10	4730-030120	941200339



weiß
ähnlich RAL 9016

BRUTTO- VERKAUFS- PREIS	HERSTELLER ARTIKEL-NR.	E-NUMMER
CHF 106,10	4729-030120	941200329



anthrazit
ähnlich RAL 7016

BRUTTO- VERKAUFS- PREIS	HERSTELLER ARTIKEL-NR.	E-NUMMER
CHF 106,10	5037-130120	941014119

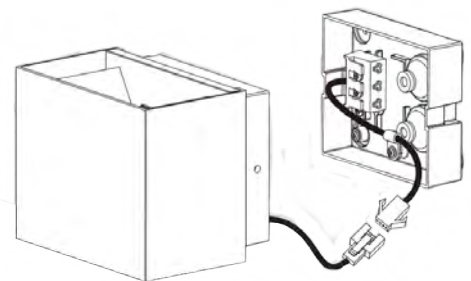

EASYbase für einfache Montage

- Moderne, dekorative Wandleuchte mit 6 Lichtauslässen (3 oben und 3 unten)
- Asymmetrische Linsen sorgen für eine besonders gleichmäßige und gezielte Ausleuchtung
- Ideal für Akzentbeleuchtung geeignet und schafft eine angenehme Atmosphäre
- Blendfreie Abdeckung der Linse reduziert die Lichtverschmutzung
- Doppeldichtungstüllen für Durchverdrahtung
- Robustes, spritzwassergeschütztes Gehäuse
- Direkte Wandmontage im Innen- und Außenbereich

**BLEND-
FREIES
DESIGN**

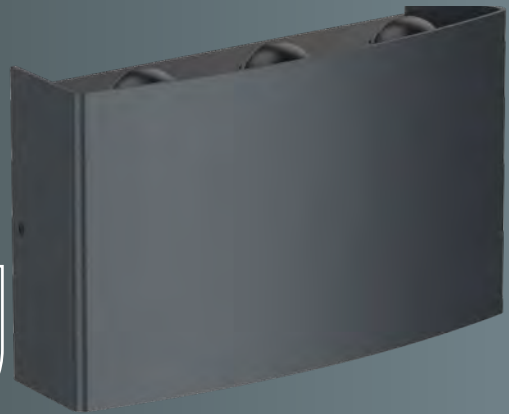

PROLINE SIXFOLD

GEHÄUSE	Aluminium
ABDECKUNG	Polycarbonat
ABMESSUNGEN	165 × 94 × 49 mm
GEWICHT	0,42 kg
FARBTEMPERATUR	3.000 K
FARBWIEDERGABEINDEX	Ra > 82
EINGANGSSPANNUNG	220 – 240 V AC
NETTO-LICHTSTROM	320 lm
LEISTUNGS-AUFNAHME	6 W
EFFIZIENZ	53 lm/W
TEMPERATURBEREICH	-20 °C bis +45 °C
NUTZLEBENSDAUER	50.000 h



Durchverdrahtung möglich dank der zwei großen Kabeleinlassgummis.

schwarz
ähnlich RAL 9005



BRUTTO- VERKAUFS- PREIS	HERSTELLER ARTIKEL-NR.	E-NUMMER
CHF 89,45	5991-030030	941301639

weiß
ähnlich RAL 9016



BRUTTO- VERKAUFS- PREIS	HERSTELLER ARTIKEL-NR.	E-NUMMER
CHF 89,45	5992-030030	941301629

- Moderne, dekorative Wandleuchte mit direkter und indirekter Beleuchtung
- Einzigartiges Design mit großer, dekorativer Wirkung
- Robustes, spritzwassergeschütztes Gehäuse aus Aluminium bietet mit IP65 Zertifizierung besten Schutz für den Außenbereich
- Hervorragendes Wärmemanagement durch Aluminiumgehäuse sorgt für eine lange Lebensdauer



PROLINE MORPHO

GEHÄUSE	Aluminium
ABDECKUNG	Glas
ABMESSUNGEN	200 × 100 × 80 mm
GEWICHT	0,69 kg
FARBTEMPERATUR	3.000 K
FARBWIEDERGABEINDEX	Ra > 82
EINGANGSSPANNUNG	220 – 240 V AC
NETTO-LICHTSTROM	322 lm
LEISTUNGS-AUFNAHME	6 W
EFFIZIENZ	53 lm/W
TEMPERATURBEREICH	-20 °C bis +45 °C
NUTZLEBENSDAUER	50.000 h



Durchverdrahtung möglich dank der zwei großen Kabeleinlassgummis.

schwarz
ähnlich RAL 9005



BRUTTO-VERKAUFS- PREIS	HERSTELLER ARTIKEL-NR.	E-NUMMER
CHF 127,85	5917-030120	941100259

weiß
ähnlich RAL 9016



BRUTTO-VERKAUFS- PREIS	HERSTELLER ARTIKEL-NR.	E-NUMMER
CHF 127,85	5918-03 0120	941100269

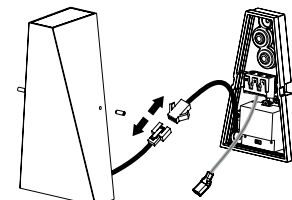

- Moderne, dekorative Wandleuchte einseitig oder beidseitig leuchtend
- Variable Lichteffekte durch steckbare, innenliegende Schablonen optional bestellbar
- Robustes, spritzwassergeschütztes Gehäuse aus Aluminium bietet mit IP65 besten Schutz für den Außenbereich
- Durchverdrahtung möglich dank der zwei großen Kabeleinlassgummis und Schnellanschlussklemme
- EASYbase-Plattform ermöglicht einfache und schnelle Montage

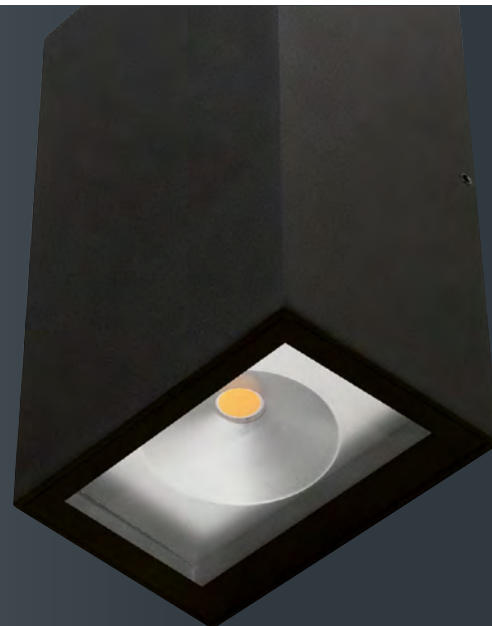

PROLINE FLEXP

GEHÄUSE	Aluminium, schwarz ähnlich RAL 9005
ABDECKUNG	Echtglas
ABMESSUNGEN	165 × 95 × 67 mm
GEWICHT	0,79 kg
FARBTEMPERATUR	3.000 K
FARBWIEDERGABEINDEX	Ra > 82
EINGANGSSPANNUNG	220 – 240 V AC
TEMPERATURBEREICH	-20 °C bis +40 °C
NUTZLEBENSDAUER	50.000 h

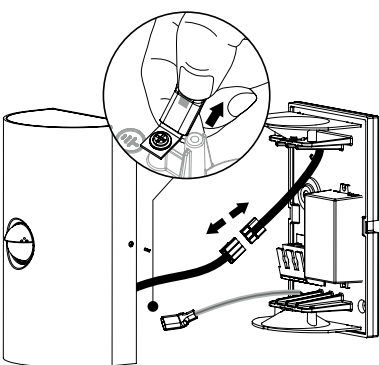

EASYbase für einfache Montage mit doppeltem Kabeleinlass.

ZUBEHÖR

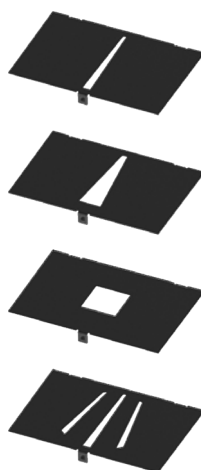

45° Einsatz	HERSTELLER ARTIKEL-NR. 5309
E-NUMMER	941919379
BRUTTO-VERKAUFSPREIS	CHF 7,65
60° Einsatz	HERSTELLER ARTIKEL-NR. 5310
E-NUMMER	941919389
BRUTTO-VERKAUFSPREIS	CHF 7,65
90° Einsatz	HERSTELLER ARTIKEL-NR. 5311
E-NUMMER	941919399
BRUTTO-VERKAUFSPREIS	CHF 7,65
20°+45°+20° Einsatz	HERSTELLER ARTIKEL-NR. 5312
E-NUMMER	941919409
BRUTTO-VERKAUFSPREIS	CHF 7,65

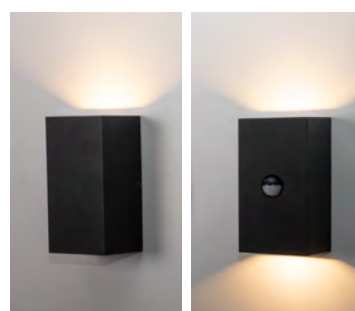

Abstrahlwinkel ohne Aufsatz 100°



FLEEXO

LEISTUNGS-AUFNAHME	NETTO-LICHT-STROM	EFFIZIENZ	BRUTTO-VERKAUFS-Preis	HERSTELLER ARTIKEL-NR.	E-NUMMER
8 W	750 lm	93 lm/W	CHF 115,05	5306-030100	941200849

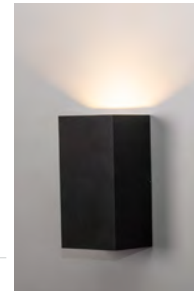

FLEXOtwIn

LEISTUNGS-AUFNAHME	NETTO-LICHT-STROM	EFFIZIENZ	BRUTTO-VERKAUFS-Preis	HERSTELLER ARTIKEL-NR.	E-NUMMER
16 W	1.250 lm	78 lm/W	CHF 152,30	5307-030100	941200859

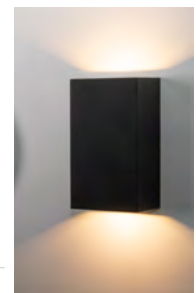

FLEXOtwIn-sensor

SENSOR PIR und Tageslichtsensor max. 6 m

- Integrierter Sensor mit einstellbarer Leuchtdauer und Helligkeitsniveau

LEISTUNGS-AUFNAHME	NETTO-LICHT-STROM	EFFIZIENZ	BRUTTO-VERKAUFS-Preis	HERSTELLER ARTIKEL-NR.	E-NUMMER
16 W	1.250 lm	78 lm/W	CHF 177,90	5308-030100	941200869

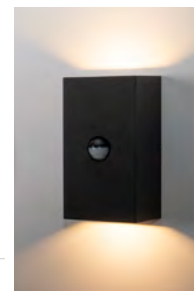

- Besonders flache Leuchte mit asymmetrischer Speziallinse erschafft tolle Wallwasher-Effekte
- Robustes, spritzwassergeschütztes Gehäuse aus Aluminium bietet mit IP65 besten Schutz für den Außenbereich
- Auch für den Innenbereich als moderne Wandleuchte geeignet
- Durchverdrahtung möglich dank zwei großen Kabeleinlassgummis
- Einfache und schnelle Montage durch Schnellanschlussklemme

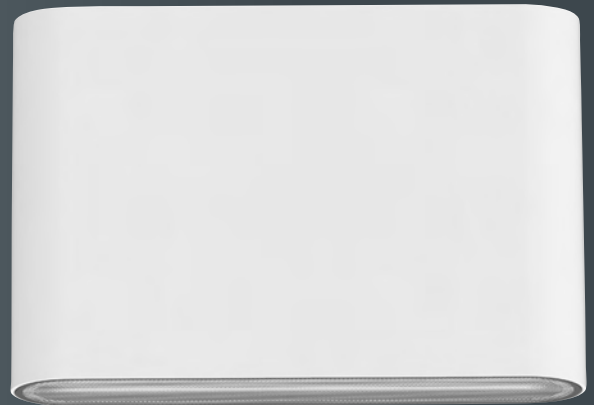

PROLINE FLASK

GEHÄUSE	Aluminium
ABDECKUNG	Polycarbonat
FARBTEMPERATUR	3.000 K
FARBWIEDERGABEINDEX	Ra > 82
EINGANGSSPANNUNG	220 – 240 V AC
TEMPERATURBEREICH	-20 °C bis +45 °C
NUTZLEBENSDAUER	50.000 h

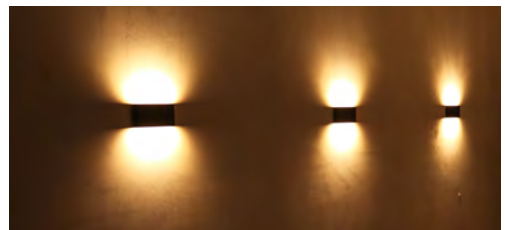
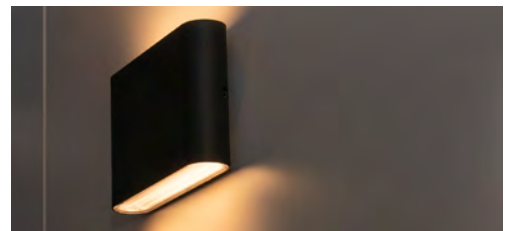

schwarz

ähnlich RAL 9005

LEISTUNGS-AUFNAHME	ABMESSUNGEN	GEWICHT	NETTO-LICHTSTROM	EFFIZIENZ	BRUTTO-VERKAUFS- PREIS	HERSTELLER ARTIKEL-NR.	E-NUMMER
6 W	135 × 90 × 31 mm	0,47 kg	530 lm	88 lm/W	CHF 89,45	5298-030030	941200829
10 W	175 × 90 × 31 mm	0,57 kg	940 lm	94 lm/W	CHF 102,25	5299-030030	941200809



weiß

ähnlich RAL 9016

LEISTUNGS-AUFNAHME	ABMESSUNGEN	GEWICHT	NETTO-LICHTSTROM	EFFIZIENZ	BRUTTO-VERKAUFS- PREIS	HERSTELLER ARTIKEL-NR.	E-NUMMER
6 W	135 × 90 × 31 mm	0,47 kg	530 lm	88 lm/W	CHF 89,45	5300-030030	941200839
10 W	175 × 90 × 31 mm	0,57 kg	940 lm	94 lm/W	CHF 102,25	5301-030030	941200819

- Moderne, dekorative Wandleuchte mit direkter und indirekter Beleuchtung für den Innenraum
- Einzigartiges Design mit großer dekorativer Wirkung
- Hervorragendes Wärmemanagement durch Aluminiumgehäuse sorgt für eine lange Lebensdauer



PROLINE FLAME

GEHÄUSE	Aluminium
ABDECKUNG	Polycarbonat, gefrostet
ABMESSUNGEN	120 × 140 × 70 mm
GEWICHT	0,48 kg
FARBTEMPERATUR	3.000 K
FARBWIEDERGABEINDEX	Ra > 80
EINGANGSSPANNUNG	220 – 240 V AC
NETTO-LICHTSTROM	632 lm
LEISTUNGS-AUFNAHME	8 W
EFFIZIENZ	79 lm/W
TEMPERATURBEREICH	-20 °C bis +45 °C
NUTZLEBENSDAUER	50.000 h



Durchverdrahtung möglich.

schwarz
ähnlich RAL 9005



BRUTTO-VERKAUFS- PREIS	HERSTELLER ARTIKEL-NR.	E-NUMMER
CHF 83,05	5996-030110	941301739

weiß
ähnlich RAL 9016



BRUTTO- VERKAUFS- PREIS	HERSTELLER ARTIKEL-NR.	E-NUMMER
CHF 83,05	5997-030110	941301649



- Besonders weicher Lichteffekt durch innenliegenden Reflektor erschafft tolle Atmosphäre
- Robustes, spritzwassergeschütztes Gehäuse aus Aluminium und Echtglas bietet mit IP65 besten Schutz für den Außenbereich
- Phasenabschnittsdimmbar und somit auch für den Innenbereich als moderne Wandleuchte geeignet
- Durchverdrahtung möglich dank der zwei großen Kabeleinlassgummis und Schnellanschlussklemme
- EASYbase-Plattform ermöglicht einfache und schnelle Montage, auch vertikal

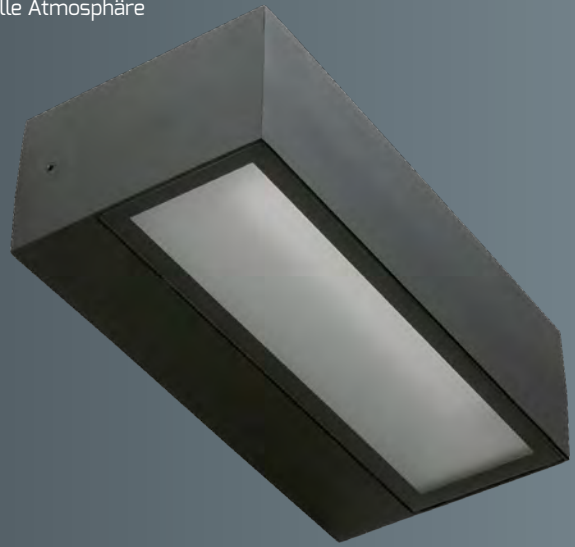

PROLINE BRICK



GEHÄUSE	Aluminium schwarz, ähnlich 9005
ABDECKUNG	Echtglas, satiniert
ABMESSUNGEN	200 × 100 × 60 mm
FARBTEMPERATUR	3.000 K 3.500 K 4.000 K
FARBWIEDERGABEINDEX	Ra > 82
EINGANGSSPANNUNG	186 – 240 V AC/DC
TEMPERATURBEREICH	-20 °C bis +45 °C
NUTZLEBENSDAUER	50.000 h



ZUBEHÖR

DREHDIMMER 5 – 100 W PHASENABSCHNITT
EINSTELLBARE MIN. HELLIGKEIT

HERSTELLER ARTIKEL-NR. 5180
E-NUMMER 941999949



BRUTTO-VERKAUFSPREIS CHF 49,80

ABDECKRAHMEN DREHDIMMER

HERSTELLER ARTIKEL-NR. 5214
E-NUMMER 941919489



BRUTTO-VERKAUFSPREIS CHF 12,80

DALI-PHASENABSCHNITTSDIMMER
MAX. 200 W

HERSTELLER ARTIKEL-NR. 5425-1
E-NUMMER 919100009



BRUTTO-VERKAUFSPREIS CHF 102,25

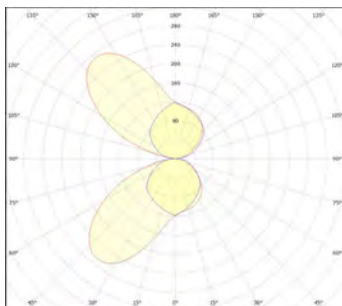



10 W	ABMESSUNGEN	GEWICHT	NETTO-LICHTSTROM	EFFIZIENZ	BRUTTO-VERKAUFS- PREIS	HERSTELLER ARTIKEL-NR.	E-NUMMER
200 mm	200 × 100 × 60 mm	0,71 kg	750 lm	75 lm/W	CHF 165,10	5296-098060	941200789



15 W	ABMESSUNGEN	GEWICHT	NETTO-LICHTSTROM	EFFIZIENZ	BRUTTO-VERKAUFS- PREIS	HERSTELLER ARTIKEL-NR.	E-NUMMER
300 mm	300 × 100 × 60 mm	1,09 kg	1.100 lm	73 lm/W	CHF 177,90	5297-098060	941200799

- Hochwertiges Aluminiumgehäuse mit Pulverbeschichtung in RAL 7016
- Robustes, strahlwassergeschütztes Design für den Außenbereich mit IP65 Schutz
- Blendfreie, homogene und schattenfreie Lichtverteilung
- EASYbase-Plattform ermöglicht einfache und schnelle Montage
- Inklusive Montagezubehör



PROLINE WALL

GEHÄUSE	Aluminium, ähnlich RAL 7016
ABDECKUNG	PC, gefrostet
FARBTEMPERATUR	3.000 K
FARBWIEDERGABEINDEX	Ra > 82
EINGANGSSPANNUNG	220 - 240 V AC
TEMPERATURBEREICH	-20 °C bis +40 °C
NUTZLEBENSDAUER	30.000 h



WALLround



ABMESSUNGEN	GEWICHT	LEISTUNGS- AUFNAHME	NETTO- LICHTSTROM	EFFIZIENZ	BRUTTO- VERKAUFS- PREIS	HERSTELLER ARTIKEL-NR.	E-NUMMER
Ø 253, 65 mm	1,63 kg	14 W	1.050 lm	75 lm/W	CHF 216,30	4747-030120	941200359



PRODUKTVIDEO



WALLsquare



ABMESSUNGEN	GEWICHT	LEISTUNGS- AUFNAHME	NETTO- LICHTSTROM	EFFIZIENZ	BRUTTO- VERKAUFS- PREIS	HERSTELLER ARTIKEL-NR.	E-NUMMER
235 × 235 × 65 mm	1,92 kg	14 W	1.100 lm	79 lm/W	CHF 216,30	4746-030120	941200349



PRODUKTVIDEO



HAUSNUMMERNLEUCHTEN



WALLsquare

- Mit Dämmerungsschalter (deaktivierbar)



ABMESSUNGEN	LEISTUNGS- GEWICHT	AUFNAHME	NETTO- LICHTSTROM	EFFIZIENZ	BRUTTO- VERKAUFS- PREIS	HERSTELLER ARTIKEL-NR.	E-NUMMER
235 × 235 × 65 mm	1,93 kg	2,5 W	400 lm	160 lm/W	CHF 241,90	5046-130120	941014129

ZUBEHÖR HAUSNUMMERNSET

Das Hausnummernset (selbstklebend) muss zum Artikel **4746-030120** und **5046-130120** dazu bestellt werden.

Es beinhaltet 3 Zahlensätze (0 – 9) und jeweils einen Buchstabensatz in Groß- (A – H) und Kleinbuchstaben (a – h) mit einer Buchstabenhöhe von 8,5 cm.

HERSTELLER ARTIKEL-NR.	4751	ABCDE	12345	12345	12345
E-NUMMER	941200319	FGH	67890	67890	67890
BRUTTO-VER- KAUFPREIS	CHF 23,05	abcdefgh			

- Dekorative, flache Wandleuchte mit asymmetrischer Lichtverteilung zur Wegebeleuchtung
- Robustes, spritzwassergeschütztes Gehäuse aus Aluminium bietet mit IP65 besten Schutz für den Außenbereich
- Durchverdrahtung möglich dank zwei großen Kabeleinlassgummis und Schnellanschlussklemme
- EASYbase-Plattform ermöglicht einfache und schnelle Montage

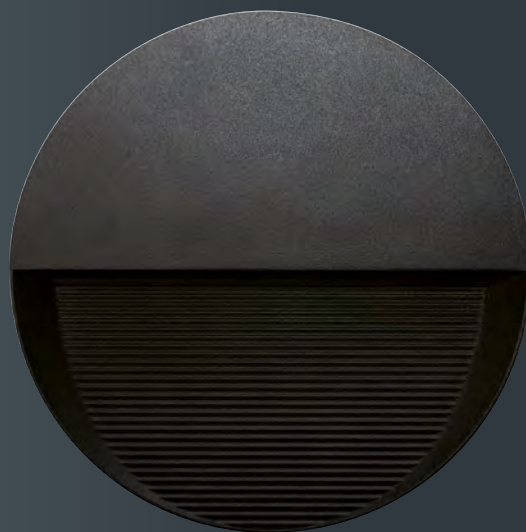

PROLINE GUIDE

GEHÄUSE	Aluminium, schwarz ähnlich RAL 9005
ABDECKUNG	schwarz
FARBTEMPERATUR	3.000 K
FARBWIEDERGABEINDEX	Ra > 82
EINGANGSSPANNUNG	186 – 240 V AC/DC
TEMPERATURBEREICH	-20 °C bis +45 °C
NUTZLEBENSDAUER	50.000 h

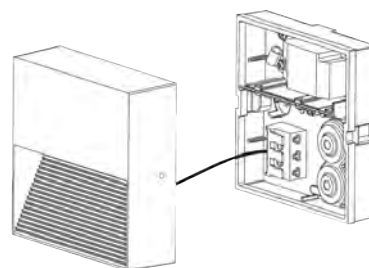

EASYbase für einfache Montage

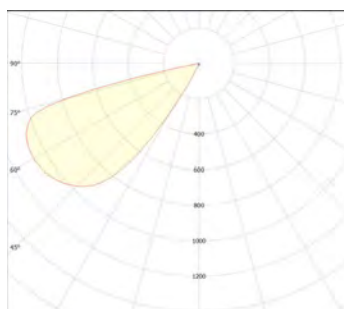

Lichtverteilungskurve von
GUIDERound

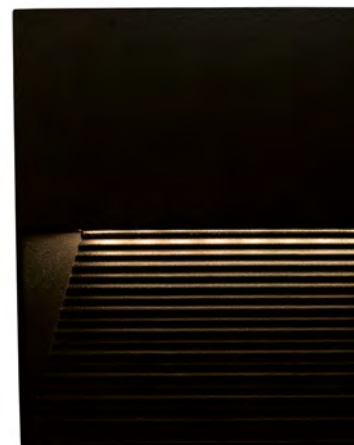
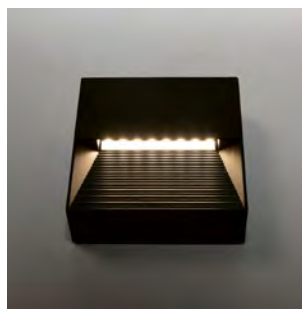
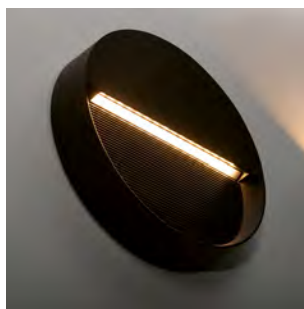

PROLINE GUIDERound

ABMESSUNGEN	LEISTUNGS-AUFNAHME	GE-WICHT	NETTO-LICHT-STROM	EFFIZIENZ	BRUTTO-VERKAUFS-Preis	HERSTELLER ARTIKEL-NR.	E-NUMMER
Ø 114 × 37 mm	5 W	0,33 kg	130 lm	26 lm/W	CHF 83,05	5302-030060	941200889
Ø 180 × 35 mm	8 W	0,62 kg	240 lm	30 lm/W	CHF 95,85	5303-030070	941200899



PROLINE GUIDESquare

ABMESSUNGEN	LEISTUNGS-AUFNAHME	GE-WICHT	NETTO-LICHT-STROM	EFFIZIENZ	BRUTTO-VERKAUFS-Preis	HERSTELLER ARTIKEL-NR.	E-NUMMER
114 × 114 × 37 mm	5 W	0,39 kg	130 lm	26 lm/W	CHF 83,05	5304-030060	941200909

PROLINE GUIDELong

ABMESSUNGEN	LEISTUNGS-AUFNAHME	GE-WICHT	NETTO-LICHT-STROM	EFFIZIENZ	BRUTTO-VERKAUFS-Preis	HERSTELLER ARTIKEL-NR.	E-NUMMER
250 × 114 × 35 mm	10 W	0,75 kg	340 lm	34 lm/W	CHF 121,45	5305-030070	941200879

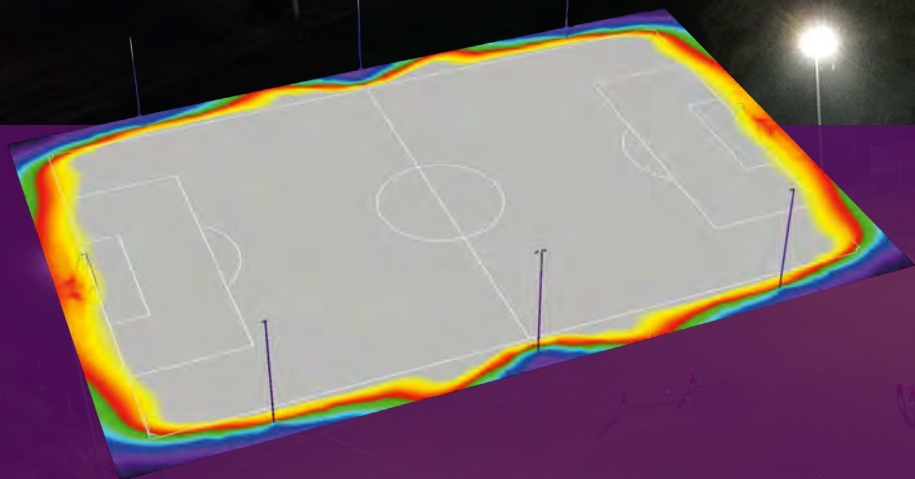
FLUTER



DOTLUX GMBH

WIR PLANEN DAS PERFEKTE LICHT!

Fordere jetzt kostenlos Deine unverbindliche und fachgerechte Lichtplanung nach DIN EN 12193 für Deine Sportanlage bei Deinem Großhändler an. Gerne erstellen wir eine Lichtplanung bei uns im Haus.

Nimm Kontakt mit Deinem Großhändler oder unserer Lichtplanungsabteilung auf – wir beraten Dich gerne individuell und persönlich!

Anfragen unter:
lichtplanung@dotlux.de





- Der kompakte Hochleistungsfluter HLFsport eignet sich ideal für Sport- und Fußballplätze
- Optimierte, asymmetrische Lichtlenkung ermöglicht blendfreien Spielbetrieb und Insektenschutz ULR<0 bei gleichzeitig reduzierter Anzahl an Flutern
- Schutz der Anlieger vor Streulicht durch spezielle Linsengeometrie
- Korrosionsbeständiges, pulverbeschichtetes Aluminiumgehäuse mit Druckausgleich und hohem IP/IK Schutz (IP66/IK08)
- 1-10V dimmbar (800 W / 1200 W) und DALI dimmbar (1600 W / 1800 W) und dadurch kompatibel mit unserem Funkempfänger Art. 5007-1, ideal für die Umrüstung bestehender Anlagen
- 7 Jahre DOTLUX Garantie mit einer überdurchschnittlichen Lebensdauer: L80>90.000h
- Sehr hohe Betriebssicherheit mit integriertem Überspannungsschutz 20kV
- Augenschonend für Sportler sowie Zuschauer und ermöglicht flimmerfreie Videoaufnahmen
- Nachhaltiges Produktdesign durch einfach austauschbare Komponenten
- Alternative Lichtfarben sind ab 1 Stk bestellbar



PROLINE HLFsport

GEHÄUSE	Aluminium
FARBWIEDERGABEINDEX	Ra > 70
EINGANGSSPANNUNG	200 – 240 V AC (1.200 W Versionen) 200 – 420 V AC (1.600 W/1.800 W Versionen)
EFFIZIENZ	120 lm/W (1.200 W/1.600 W Versionen) 130 lm/W (1.800 W Versionen)
TEMPERATURBEREICH	-30 °C bis +50 °C
NUTZLEBENSDAUER	90.000 h



PRODUKTVIDEO

Das Netzteil kann direkt am Fluter oder bodennah am Mast montiert werden. Das vermindert das Gewicht am Mast und macht den HLFsport wartungsfreundlich.



ZUBEHÖR

EDELSTAHL SCHLAUCHSCHELLE MIT KLAPPVERSCHLUSS (2 STÜCK PRO NETZTEIL BENÖTIGT)



HERSTELLER ARTIKEL-NR.	5531
E-NUMMER	941006559
SPANNBEREICH	60 – 370 mm
BRUTTO-VERKAUFSPREIS	CHF 20,45 /Pièce



Ohne bohren direkt am Mast mit Edelstahl-Schlauchschellen zu befestigen.





800 W

702 × 294 × 536 mm

18,4 kg



ABSTRAHL-WINKEL	NETTO-LICHTSTROM	FARB-TEMPERATUR	BRUTTO-VERKAUFSPREIS	HERSTELLER ARTIKEL-NR.	E-NUMMER
80° × 12°	96.910 lm	3.000 K	CHF 3.315,20	5529-030080	941005449
	99.900 lm	4.000 K		5529-040080	941005619
106° × 15°	98.175 lm	3.000 K	CHF 3.315,20	5529-030106	941005599
	101.200 lm	4.000 K		5529-040106	941005689
115° × 35°	118.230 lm	3.000 K	CHF 3.315,20	5529-030115	941005429
	120.600 lm	4.000 K		5529-040115	941005339
131° × 24°	100.985 lm	3.000 K	CHF 3.315,20	5529-030131	941005559
	104.100 lm	4.000 K		5529-040131	941005399



1.200 W

702 × 369 × 681 mm

23,3 kg



ABSTRAHL-WINKEL	NETTO-LICHTSTROM	FARB-TEMPERATUR	BRUTTO-VERKAUFSPREIS	HERSTELLER ARTIKEL-NR.	E-NUMMER
80° × 12°	142.260 lm	3.000 K	CHF 4.339,20	5447-030080	941005849
	146.660 lm	4.000 K		5447-040080	941005799
106° × 15°	145.105 lm	3.000 K	CHF 4.339,20	5447-030106	941005269
	149.600 lm	4.000 K		5447-040106	941005839
115° × 35°	174.745 lm	3.000 K	CHF 4.339,20	5447-030115	941005659
	181.820 lm	4.000 K		5447-040115	941005879
131° × 24°	148.850 lm	3.000 K	CHF 4.339,20	5447-030131	941005719
	153.450 lm	4.000 K		5447-040131	941005919



1.600 W

756 × 538 × 913 mm

32 kg



ABSTRAHL-WINKEL	NETTO-LICHTSTROM	FARB-TEMPERATUR	BRUTTO-VERKAUFSPREIS	HERSTELLER ARTIKEL-NR.	E-NUMMER
80° × 12°	190.200 lm	3.000 K	CHF 5.875,20	5448-030080*	941005419*
	196.000 lm	4.000 K		5448-040080*	941005889*
106° × 15°	193.715 lm	3.000 K	CHF 5.875,20	5448-030106*	941005899*
	199.700 lm	4.000 K		5448-040106*	941005929*
115° × 35°	233.285 lm	3.000 K	CHF 5.875,20	5448-030115*	941005359*
	242.380 lm	4.000 K		5448-040115*	941005959*
131° × 24°	198.715 lm	3.000 K	CHF 5.875,20	5448-030131*	941005779*
	204.850 lm	4.000 K		5448-040131*	941005969*



1.800 W

756 × 607 × 1054 mm

36 kg



ABSTRAHL-WINKEL	NETTO-LICHTSTROM	FARB-TEMPERATUR	BRUTTO-VERKAUFSPREIS	HERSTELLER ARTIKEL-NR.	E-NUMMER
80° × 12°	214.930 lm	3.000 K	CHF 6.515,20	5449-030080*	941005609*
	221.580 lm	4.000 K		5449-040080*	941005989*
106° × 15°	218.125 lm	3.000 K	CHF 6.515,20	5449-030106*	941005329*
	224.870 lm	4.000 K		5449-040106*	941006009*
115° × 35°	271.545 lm	3.000 K	CHF 6.515,20	5449-030115*	941005369*
	279.950 lm	4.000 K		5449-040115*	941005869*
131° × 24°	224.945 lm	3.000 K	CHF 6.515,20	5449-030131*	941005489*
	231.910 lm	4.000 K		5449-040131*	941005809*

* Auf Anfrage auch DMX möglich

DIMMEN PER FUNK

Wir haben die perfekte Lösung, um Deinen Sportplatz individuell zu steuern/dimmen ohne neue Kabel zu verlegen.

- Funkempfänger und Taster werden direkt vor Ort einfach über ein smartes Endgerät programmiert
- Programmierung kann nach Belieben angepasst werden
- Verschiedene Szenen sind frei programmierbar
- Über App (Tablet) oder per Taster steuerbar
- Freigabe der Anlagekontrolle an beliebig viele Nutzer möglich



DIE CASAMBI STEUERUNG IM ÜBERBLICK

Diese Grafik stellt beispielhaft den Weg der Steuerung von der App bis zum Fluter dar.

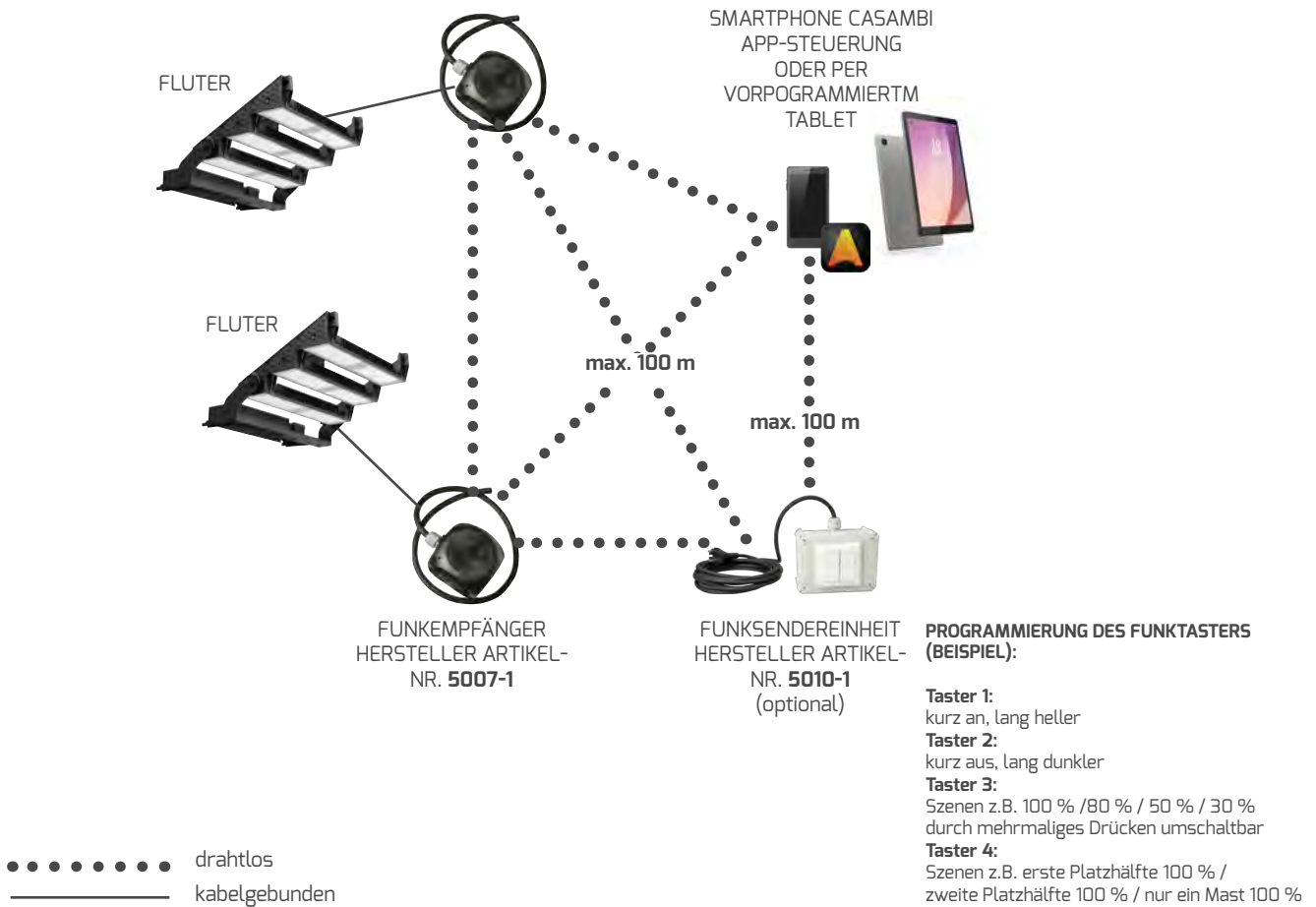

STEUERUNG FÜR HLFplus /-sport

BENÖTIGTES ZUBEHÖR BEI BEIDEN STEUERUNGSVARIANTEN

<p>FUNKEMPFÄNGER</p> <p>Pro Mast wird mindestens ein Funkempfänger benötigt (HERSTELLER ARTIKEL-NR. 5007-1). Es können bis zu 4 Fluter an einem Empfänger angeschlossen werden. Soll jeder Fluter einzeln gedimmt werden, benötigt man für jeden Fluter einen Empfänger. Jeder Funkempfänger kann entweder 1 – 10 V oder DALI Fluter steuern und ist somit kompatibel mit einem HLFplus/-sport</p>		HERSTELLER ARTIKEL-NR.	5007-1
		E-NUMMER	941007369
		ABMESSUNGEN	105 × 105 × 70 mm
		TEMPERATURBEREICH	-20 °C à +55 °C
		BRUTTO-VERKAUFSPREIS	CHF 382,70

IP 66

VARIANTE 1 DO IT YOURSELF STEUERUNG

EINRICHTUNG DES NETZWERKS UND PROGRAMMIERUNG DER STEUERUNG ERFOLGT KOMPLETT OHNE BETEILIGUNG DER DOTLUX.

STEUERUNG PER TASTER

FUNKSENDEREINHEIT

Pro Spielfeld wird min. ein Funksender benötigt
 - 4-fach Taster
 - Gehäuse mit 5 m Kabel und Schuko-Stecker

HERSTELLER ARTIKEL-NR.	5010-1
E-NUMMER	-
TEMPERATURBEREICH	0 bis +55 °C
BRUTTO-VERKAUFSPREIS	CHF 638,70



STEUERUNG PER APP

CASAMBI APP

Du kannst wählen über welches Endgerät Du die CASAMBI Steuerung nutzen möchtest: Tablet, Smartphone oder Smartwatch.



CASAMBI
 HIER GIBTS ALLE INFOS
 QR-Code scannen oder eintippen:
dotlux.de/produkte/casambi

VARIANTE 2 PLUG AND PLAY - KOMFORTSTEUERUNG

DU ERHÄLTST VON UNS DIE VORPROGRAMMIERTE STEUERUNG. SOMIT ENTFÄLLT JEDLICHE PROGRAMMIERARBEIT AUF DER BAUSTELLE.

DEINE BEDÜRFNISSE - UNSER AUFTRAG

1. Steuerung auswählen und bestellen (5007-1 benötigt)
2. QR-Code scannen und ausgefülltes Formular vorab an uns zurücksenden
3. Wir programmieren die Steuerung optimal auf Deine Bedürfnisse und Anforderungen
4. Du erhältst die Steuerung und kannst sofort loslegen!

DOTLUX CASAMBI 4-FACH TASTER
 STEUERUNG FÜR FLUTER

HERSTELLER ARTIKEL-NR.	5842
E-NUMMER	919000059
BRUTTO-VERKAUFSPREIS	CHF 1.022,70



DOTLUX CASAMBI TABLETSTEUERUNG
 INKL. SCHUTZHÜLLE

HERSTELLER ARTIKEL-NR.	5841
E-NUMMER	919000089
BRUTTO-VERKAUFSPREIS	CHF 1.022,70



BITTE FORMULAR AUSFÜLLEN
 Grundlage zur Ermittlung relevanter Daten bezüglich der Steuerung/des Projektes.

Bei Fragen wende Dich bitte an unseren Außendienst: dotlux.de/ausendienst/

- Extrem flexible Einsatzmöglichkeiten durch verschiedene Abstrahlwinkel (10°, 15°, 30°, 45°, 60°, 100°x38°)
- Hervorragende Lichtverteilung mit minimalen ULR-Werten und geringen Lichtstreuverlusten durch asymmetrischen Abstrahlwinkel 100°x38°
- Sicherer Betrieb im Außenbereich dank pulverbeschichtetem Gehäuse mit hohem IP Schutz (IP66) und Echtglasabdeckung
- Sehr hohe Betriebssicherheit dank integrierter Multi Driver Technology: jeder Strahler verfügt über mehrere unabhängige Stromversorgungen mit integriertem Überspannungsschutz 10KV und 7 Jahren DOTLUX Garantie mit einer überdurchschnittlichen Lebensdauer: L80 > 80.000 h
- Justierbare Bügel für hängende, stehende und Wandmontage inklusive
- Auf Anfrage mit Dimmfunktion erhältlich (FUNK/ZIGBEE/DMX/DALI)
- Augenschonend für Sportler sowie Zuschauer und ermöglicht flimmerfreie Videoaufnahmen
- Nachhaltiges, reparaturfähiges Produktdesign
- Andere Lichtfarben sind ab 1 Stk bestellbar

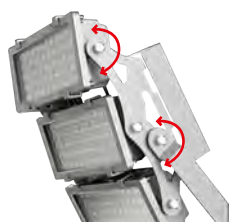

INTELLIGENTES GEHÄUSEDESIGN

Einzel schwenkbare LED-Module für höchste Flexibilität in der Ausleuchtung.



SEOUL/LUMILED LEDS

Konstante Lichtleistung mit einer überdurchschnittlichen Lebensdauer: L80 > 80.000h.



UNIVERSELLE MONTAGEMÖGLICHKEITEN

Frei wählbare Montageposition durch große Neigungseinstellung.



PRAKTISCHES BÜGELDESIGN

Speziell abgeschrägte Form des Bügels erleichtert die Montage an Wänden und Masten.

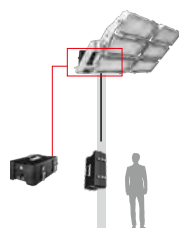

FLEXIBLE NETZTEILBOX-MONTAGE

Das Netzteil kann direkt am Fluter oder bodennah am Mast montiert werden.

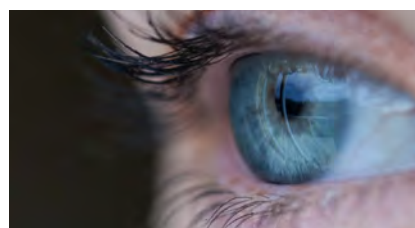

HD-AUFNAHMEN

Augenschonend für Sportler, sowie Zuschauer und ermöglicht flimmerfreie Videoaufnahmen



LANGJÄHRIGER EINSATZ

Alle Schrauben sind aus hochwertigem Edelstahl gefertigt.



DRUCKAUSGLEICHSENTIL

Verhindert Kondenswasseransammlung im LED Modul.

HLFplus



PROLINE HLFplus

GEHÄUSE	Aluminium
FARBWIEDERGABEINDEX	Ra > 82
EINGANGSSPANNUNG	176 – 240 V AC/DC
EFFIZIENZ	10°, 15°: 117 lm/W 30°, 45°, 60°: max. 136 lm/W 100° × 38°: 130 lm/W
TEMPERATURBEREICH	-30 °C bis +40 °C
NUTZLEBENSDAUER	80.000 h



PRODUKTVIDEO



**SONDERWÜNSCHE?
BEI DOTLUX MÖGLICH!**

Weitere Lichtfarben (von 2.700 K bis 6.500 K), alternative Leistungsstufen, dimmbare, DMX und Hochvolt (180 – 528 V AC) Versionen sind auf Anfrage ab 1 Stück bestellbar! Stell Deine Anfrage an: info@dotlux.de



400 W

440 × 335 × 159 mm
9,4 kg (inkl. Netzteil)

ABSTRAHL- WINKEL	NETTO- LICHTSTROM	FARB- TEMPERATUR	BRUTTO- VERKAUFSPREIS	HERSTELLER ARTIKEL-NR.	E-NUMMER
10°	47.000 lm	4.000 K	CHF 1.651,20	4870-040010	941010199
		5.000 K		4870-050010	941700209
15°	47.000 lm	4.000 K	CHF 1.651,20	4870-040015	941009969
		5.000 K		4870-050015	941700219
30°	54.000 lm	4.000 K	CHF 1.651,20	4870-040030	941010209
		5.000 K		4870-050030	941700229
45°	54.000 lm	4.000 K	CHF 1.651,20	4870-040045	941010069
		5.000 K		4870-050045	941700239
60°	54.000 lm	4.000 K	CHF 1.651,20	4870-040060	941009959
		5.000 K		4870-050060	941700249
100° × 38°	52.000 lm	4.000 K	CHF 1.651,20	4870-040100	941010159
		5.000 K		4870-050100	941501499

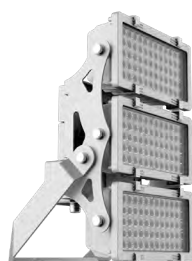

600 W

562 × 335 × 163 mm
15,3 kg (inkl. Netzteil)

ABSTRAHL- WINKEL	NETTO- LICHTSTROM	FARB- TEMPERATUR	BRUTTO- VERKAUFSPREIS	HERSTELLER ARTIKEL-NR.	E-NUMMER
10°	70.000 lm	4.000 K	CHF 2.163,20	4871-040010	941010319
		5.000 K		4871-050010	941700259
15°	70.000 lm	4.000 K	CHF 2.163,20	4871-040015	941010389
		5.000 K		4871-050015	941700269
30°	80.000 lm	4.000 K	CHF 2.163,20	4871-040030	941010509
		5.000 K		4871-050030	941700279
45°	80.000 lm	4.000 K	CHF 2.163,20	4871-040045	941010059
		5.000 K		4871-050045	941700289
60°	80.000 lm	4.000 K	CHF 2.163,20	4871-040060	941010329
		5.000 K		4871-050060	941700299
100° × 38°	78.000 lm	4.000 K	CHF 2.163,20	4871-040100	941010309
		5.000 K		4871-050100	941501509

Individuelle Fertigung nach Bestellung.

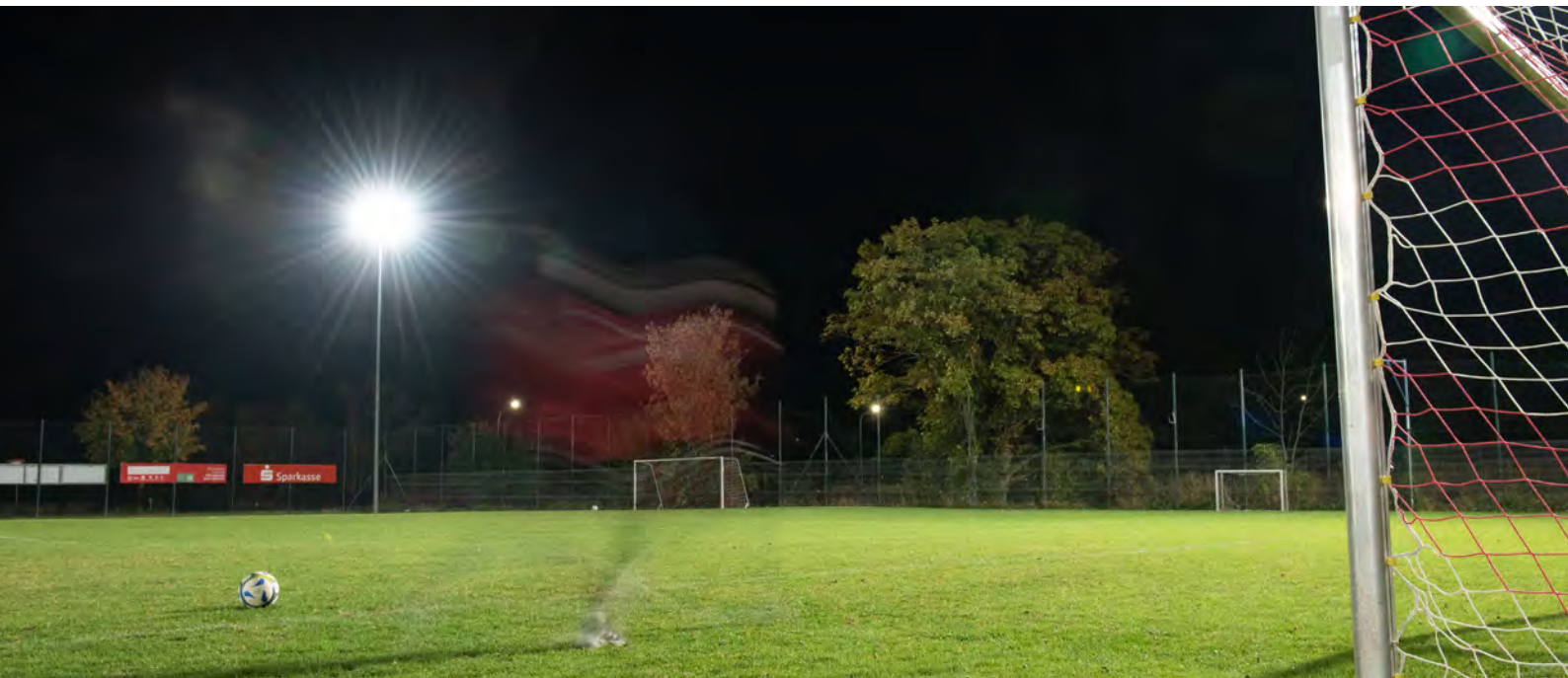

800 W

608 × 668 × 270 mm

22,0 kg (inkl. Netzteil)

ABSTRAHL- WINKEL	NETTO- LICHTSTROM	FARB- TEMPERATUR	BRUTTO- VERKAUFSPREIS	HERSTELLER ARTIKEL-NR.	E-NUMMER
10°	94.000 lm	4.000 K	CHF 3.571,20	4872-140010	941010129
		5.000 K		4872-150010	941010009
15°	94.000 lm	4.000 K	CHF 3.571,20	4872-140015	941010489
		5.000 K		4872-150015	941010099
30°	108.000 lm	4.000 K	CHF 3.571,20	4872-140030	941010079
		5.000 K		4872-150030	941010169
45°	108.000 lm	4.000 K	CHF 3.571,20	4872-140045	941010379
		5.000 K		4872-150045	941010249
60°	108.000 lm	4.000 K	CHF 3.571,20	4872-140060	941010479
		5.000 K		4872-150060	941010299
100° × 38°	104.000 lm	4.000 K	CHF 3.571,20	4872-140100	941010519
		5.000 K		4872-150100	941010349



1200 W

674 × 640 × 468 mm

30,25 kg (inkl. Netzteil)

ABSTRAHL- WINKEL	NETTO- LICHTSTROM	FARB- TEMPERATUR	BRUTTO- VERKAUFSPREIS	HERSTELLER ARTIKEL-NR.	E-NUMMER
10°	142.000 lm	4.000 K	CHF 4.339,20	4873-140010	941010399
		5.000 K		4873-150010	941010119
15°	142.000 lm	4.000 K	CHF 4.339,20	4873-140015	941010189
		5.000 K		4873-150015	941010229
30°	163.000 lm	4.000 K	CHF 4.339,20	4873-140030	941010259
		5.000 K		4873-150030	941010339
45°	163.000 lm	4.000 K	CHF 4.339,20	4873-140045	941010139
		5.000 K		4873-150045	941010369
60°	163.000 lm	4.000 K	CHF 4.339,20	4873-140060	941010179
		5.000 K		4873-150060	941010029
100° × 38°	156.000 lm	4.000 K	CHF 4.339,20	4873-140100	941010219
		5.000 K		4873-150100	941010219

Individuelle Fertigung nach Bestellung.

- Große Vielfalt an verschiedenen Abstrahlwinkeln ermöglicht für jede Situation eine optimale Ausleuchtung
- Zuverlässiger Betrieb durch hocheffiziente Lumileds®-LEDs mit 3-Step MacAdam-Binning
- Massives, wasserfestes ADC12-Aluminium-Druckgussgehäuse mit Druckausgleichsventil (IP66/IK08) und hochwertiger Pulverbeschichtung von Akzo Nobel
- ESG-Glas "ULTRA CLEAR" hochtransparentes Glas für ausgezeichnete Lichtfarbe und verbesserte Lichtausbeute
- Langlebige Industrienetzteile mit 10kV Überspannungsschutz
- Gebogener Montagebügel ermöglicht einfache Montage ohne den Bügel demontieren zu müssen (frei drehbar 320°)
- Inkl. 1,5 m UV-stabiles Gummikabel (H05RN-F offene Enden oder Kabelstecker)
- Nachhaltiges, reparaturfähiges Produktdesign durch einfach austauschbare Komponenten

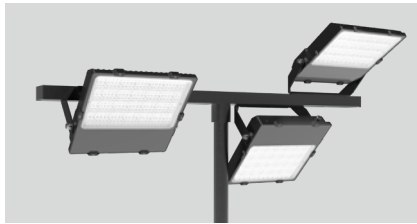

UNIVERSELLE MONTAGEMÖGLICHKEITEN

Frei wählbare Montageposition durch große Neigungseinstellung.



PRAKTISCHES BÜGELDESIGN

Speziell abgeschrägte Form des Bügels erleichtert die Montage an Wänden und Masten.



SPRITZWASSERGESCHÜTZT (IP66)

Silikondichtungen schützen den LENSplus vor Spritzwasser.



HD-AUFNAHMEN

Augenschonend für Sportler oder Zuschauer und für HD-Fernsehaufnahmen geeignet



INKL. 1,5 M ANSCHLUSSKABEL

Gummikabel mit offenen Enden H05RN-F oder neu mit Kabelanschluss



LANGJÄHRIGER EINSATZ

Alle Schrauben sind aus hochwertigem Edelstahl gefertigt!



LICHTLENKUNG

7 verschiedene Abstrahlcharakteristika bringen perfektes Licht in jede Ecke.



DRUCKAUSGLEICHSENTIL

Verhindert Kondenswasseransammlung im Strahlergehäuse.

LENSplus



ABSTRAHLWINKEL DER LENSplus

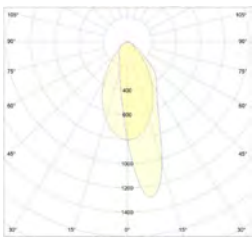

30° × 60°



30° × 60° Speziallinse für Werbereklametafeln

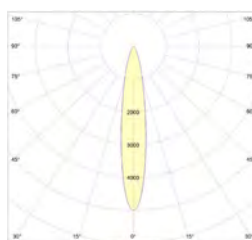

15°

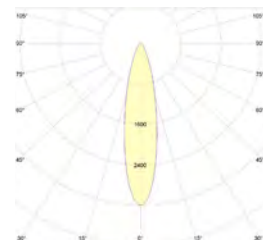

30°

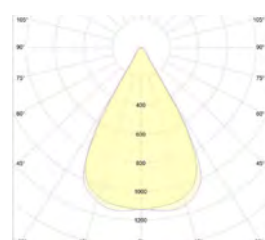

60°

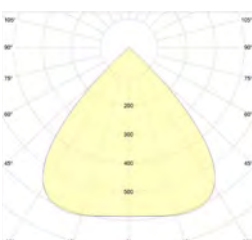

90°

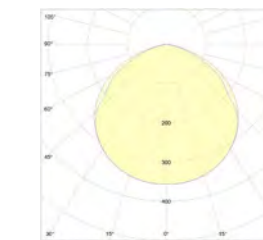

120°

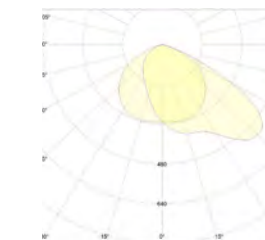

60° × 120°



HIGHLINE LENSplus

GEHÄUSE	Aluminium
FARBWIEDERGABEINDEX	Ra > 82
EINGANGSSPANNUNG	176 – 240 V AC/DC*
TEMPERATURBEREICH	- 30 °C bis +50 °C
NUTZLEBENSDAUER	50.000 h

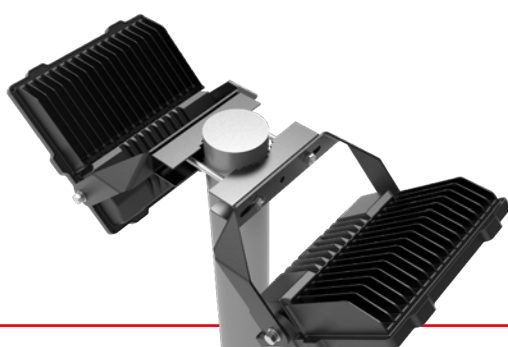

ZUBEHÖR

MASTADAPTER FÜR 100 – 300 W VARIANTEN
HERSTELLER ARTIKEL-NR. 4910

E-NUMMER	941902389
MATERIAL	Aluminium
MASTAUFNAHME	60 mm
BRUTTO-VERKAUFSPREIS	CHF 72,85



MASTADAPTER FÜR 50 – 300 W VARIANTEN
HERSTELLER ARTIKEL-NR. 4911

E-NUMMER	941902399
MATERIAL	Aluminium
MASTAUFNAHME	76 mm
BRUTTO-VERKAUFSPREIS	CHF 121,45



KLEMMHALTERUNG FÜR 50 – 150 W
VARIANTEN

HERSTELLER ARTIKEL-NR. 4912

E-NUMMER	941902119
MATERIAL	Aluminium
MASTAUFNAHME	40 – 100 mm
BRUTTO-VERKAUFSPREIS	CHF 47,25

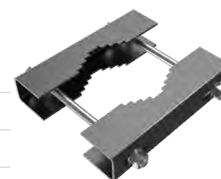

KLEMMHALTERUNG FÜR 200 – 300 W
VARIANTEN

HERSTELLER ARTIKEL-NR. 4913

E-NUMMER	941902299
MATERIAL	Aluminium
MASTAUFNAHME	40 – 100 mm
BRUTTO-VERKAUFSPREIS	CHF 62,60

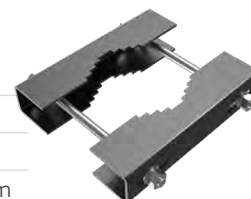

* Ausnahme: 50 W mit 5.000 K aktuell nur mit 220 – 240 V AC verfügbar.



Kawasaki
Historical-Concepts aus 99 Jahren
HIER OBEN

Science Fiction Treffen
Jedes Jahr im September im
Technik Museum Speyer
www.technik-museum.de/scifi

W. Röhrl
SONDERAUSSTELLUNG

Museum Speyer

DIE FLUTER LENSplus
BELEUCHTEN DIE FAHRZEUGE DER
MOTORSPORT-LEGENDE **WALTER RÖHRL**
IM TECHNIK MUSEUM SPEYER



50 W

300 × 240 × 69 mm
2,1 kg (inkl. Netzteil)

ABSTRAHL- WINKEL	NETTO- LICHTSTROM	FARB- TEMPERATUR	BRUTTO- VERKAUFSPREIS	HERSTELLER ARTIKEL-NR.	E-NUMMER
15°	6.470 lm	3.000 K	CHF 344,30	4864-130015	941008549
	6.100 lm	5.000 K		4864-150015	941510279
30°	6.340 lm	3.000 K	CHF 344,30	4864-130030	941008559
	6.600 lm	5.000 K		4864-150030	941510329
30° × 60°	6.120 lm	3.000 K	CHF 344,30	4864-130036	941008569
	6.300 lm	5.000 K		4864-150036	941510349
60°	6.620lm	3.000 K	CHF 344,30	4864-130060	941008579
	6.800 lm	5.000 K		4864-150060	941510359
60° × 120°	6.115 lm	3.000 K	CHF 344,30	4864-130065	941008589
	6.100 lm	5.000 K		4864-150065	941510319
90°	6.755 lm	3.000 K	CHF 344,30	4864-130090	941008599
	6.300 lm	5.000 K		4864-150090	941510339
120°	6.265 lm	3.000 K	CHF 267,50	4864-130120	941510289
	6.100 lm	5.000 K		4864-150120	941510269



100 W

335 × 295 × 71 mm
3,5 kg (inkl. Netzteil)

ABSTRAHL- WINKEL	NETTO- LICHTSTROM	FARB- TEMPERATUR	BRUTTO- VERKAUFSPREIS	HERSTELLER ARTIKEL-NR.	E-NUMMER
15°	13.350 lm	3.000 K	CHF 497,90	4865-130015	941502809
	12.400 lm	5.000 K		4865-150015	941502289
30°	13.075 lm	3.000 K	CHF 497,90	4865-130030	941502799
	12.900 lm	5.000 K		4865-150030	941502099
30° × 60°	12.630 lm	3.000 K	CHF 497,90	4865-130036	941502909
	12.700 lm	5.000 K		4865-150036	941502369
60°	13.645 lm	3.000 K	CHF 497,90	4865-130060	941502789
	13.300 lm	5.000 K		4865-150060	941502269
60° × 120°	12.630 lm	3.000 K	CHF 497,90	4865-130065	941502829
	12.900 lm	5.000 K		4865-150065	941502379
90°	13.900 lm	3.000 K	CHF 497,90	4865-130090	941502919
	13.000 lm	5.000 K		4865-150090	941502359
120°	12.995 lm	3.000 K	CHF 408,30	4865-130120	941502819
	12.600 lm	5.000 K		4865-150120	941502309



PRODUKTVIDEO

Individuelle Fertigung nach Bestellung.





150 W

375 × 320 × 75 mm

4,5 kg (inkl. Netzteil)

ABSTRAHL- WINKEL	NETTO- LICHTSTROM	FARB- TEMPERATUR	BRUTTO- VERKAUFSPREIS	HERSTELLER ARTIKEL-NR.	E-NUMMER
15°	19.710 lm	3.000 K	CHF 600,30	4866-030015	941005819
	18.700 lm	5.000 K		4866-150015	941008609
30°	19.355 lm	3.000 K	CHF 600,30	4866-030030	941005479
	19.700 lm	5.000 K		4866-150030	941008619
30° × 60°	18.680 lm	3.000 K	CHF 600,30	4866-030036	941005649
	19.400 lm	5.000 K		4866-150036	941008629
60°	19.900 lm	3.000 K	CHF 600,30	4866-030060	941005539
	20.400 lm	5.000 K		4866-150060	941008639
60° × 120°	18.820 lm	3.000 K	CHF 600,30	4866-030065	941005679
	19.100 lm	5.000 K		4866-150065	941008649
90°	20.170 lm	3.000 K	CHF 600,30	4866-030090	941005439
	19.600 lm	5.000 K		4866-150090	941008659
120°	19.710 lm	3.000 K	CHF 510,70	4866-030120	941005309
	19.100 lm	5.000 K		4866-150120	941510369



200 W

400 × 345 × 78 mm

5,5 kg (inkl. Netzteil)



ABSTRAHL- WINKEL	NETTO- LICHTSTROM	FARB- TEMPERATUR	BRUTTO- VERKAUFSPREIS	HERSTELLER ARTIKEL-NR.	E-NUMMER
15°	25.300 lm	3.000 K	CHF 753,90	4867-130015	941008669
	27.180 lm	5.000 K		4867-150015	941008199
30°	24.920 lm	3.000 K	CHF 753,90	4867-130030	941008679
	26.770 lm	5.000 K		4867-150030	941008299
30° × 60°	24.170 lm	3.000 K	CHF 753,90	4867-130036	941008689
	26.000 lm	5.000 K		4867-150036	941008229
60°	25.590 lm	3.000 K	CHF 753,90	4867-130060	941008699
	27.900 lm	5.000 K		4867-150060	941007909
60° × 120°	24.340 lm	3.000 K	CHF 753,90	4867-130065	941008709
	26.150 lm	5.000 K		4867-150065	941008269
90°	26.070 lm	3.000 K	CHF 753,90	4867-130090	941008719
	28.000 lm	5.000 K		4867-150090	941008079
120°	25.525 lm	3.000 K	CHF 664,30	4867-130120	941510309
	26.700 lm	5.000 K		4867-150120	941008249



300 W

464 × 410 × 83 mm

8,3 kg (inkl. Netzteil)

ABSTRAHL- WINKEL	NETTO- LICHTSTROM	FARB- TEMPERATUR	BRUTTO- VERKAUFSPREIS	HERSTELLER ARTIKEL-NR.	E-NUMMER
15°	40.045 lm	3.000 K	CHF 1.189,10	4909-130015	941008729
	38.900 lm	5.000 K		4909-150015	941502279
30°	39.445 lm	3.000 K	CHF 1.189,10	4909-130030	941008739
	40.900 lm	5.000 K		4909-150030	941502339
30° × 60°	38.500 lm	3.000 K	CHF 1.189,10	4909-130036	941008749
	39.600 lm	5.000 K		4909-150036	941502349
60°	40.585 lm	3.000 K	CHF 1.189,10	4909-130060	941008759
	42.000 lm	5.000 K		4909-150060	941500799
60° × 120°	38.525 lm	3.000 K	CHF 1.189,10	4909-130065	941008769
	38.500 lm	5.000 K		4909-150065	941502259
90°	41.215 lm	3.000 K	CHF 1.189,10	4909-130090	941008779
	41.300 lm	5.000 K		4909-150090	941502299
120°	39.315 lm	3.000 K	CHF 1.099,50	4909-130120	941510299
	39.500 lm	5.000 K		4909-150120	941502389

Individuelle Fertigung nach Bestellung.

- Massives, wasserfestes Aluminium-Druckgussgehäuse mit effizienter Kühlung und hochwertiger Pulverbeschichtung von Akzo Nobel
- Zuverlässiger Betrieb durch Marken LED's von LUMILEDS und kondensatorlosem Netzteil mit 2 kV Überspannungsschutz
- ESG-Sicherheitsglas - ULTRA CLEAR - hochtransparentes Glas für ausgezeichnete Lichtfarbe und verbesserte Lichtausbeute
- Schräger Montagebügel ermöglicht einfache Montage ohne den Bügel demontieren zu müssen (frei drehbar 320°)
- Inkl. 1 m UV-stabiles Gummikabel (H05RN-F offene Enden)



PROLINE FLOORslim

GEHÄUSE	Aluminium
ABDECKUNG	ESG-Sicherheitsglas, klar
KABELLÄNGE	1 m
DREH - / SCHWENKBAR	320 °
FARBWIEDERGABEINDEX	Ra > 82
EINGANGSSPANNUNG	220 - 240 V AC
TEMPERATURBEREICH	-30 °C bis +50 °C
NUTZLEBENSDAUER	35.000 h



PRODUKTVIDEO



Speziell abgeschrägte Form des Bügels erleichtert die Montage an Wänden und Masten.

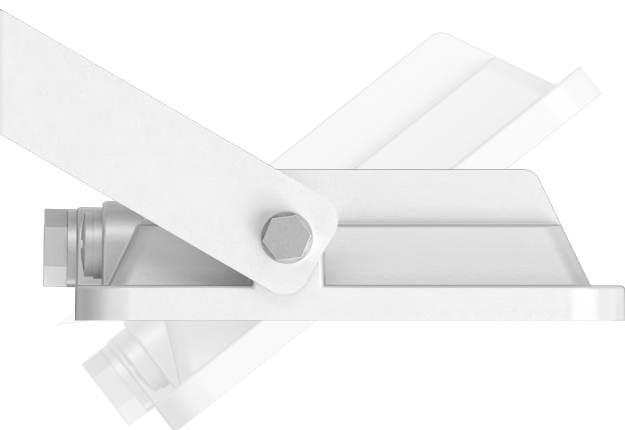



FARBE	FARB-TEMPERATUR	ABMESSUNGEN	GEWICHT	NETTO-LICHT-STROM	EFFIZIENZ	BRUTTO-VERKAUFS-Preis	HERSTELLER ARTIKEL-NR.	E-NUMMER
Weiß	3.000 K	132 × 113 × 30 mm	0,3 kg	1.050 lm	105 lm/W	CHF 45,95	5140-030120	941511389
	4.000 K			1.150 lm	115 lm/W		5140-040120	941511399
Schwarz	3.000 K			1.050 lm	105 lm/W		5144-030120	941505209
	4.000 K			1.150 lm	115 lm/W		5144-040120	941505219



FARBE	FARB-TEMPERATUR	ABMESSUNGEN	GEWICHT	NETTO-LICHT-STROM	EFFIZIENZ	BRUTTO-VERKAUFS-Preis	HERSTELLER ARTIKEL-NR.	E-NUMMER
Weiß	3.000 K	160 × 153 × 30 mm	0,4 kg	2.150 lm	107 lm/W	CHF 66,45	5141-030120	941505229
	4.000 K			2.400 lm	120 lm/W		5141-040120	941511409
Schwarz	3.000 K			2.150 lm	107 lm/W		5145-030120	941511419
	4.000 K			2.400 lm	120 lm/W		5145-040120	941511429



FARBE	FARB-TEMPERATUR	ABMESSUNGEN	GEWICHT	NETTO-LICHT-STROM	EFFIZIENZ	BRUTTO-VERKAUFS-Preis	HERSTELLER ARTIKEL-NR.	E-NUMMER
Weiß	3.000 K	195 × 174 × 35 mm	0,58 kg	3.100 lm	103 lm/W	CHF 79,25	5142-030120	941511439
	4.000 K			3.450 lm	115 lm/W		5142-040120	941511449
Schwarz	3.000 K			3.100 lm	103 lm/W		5146-030120	941511459
	4.000 K			3.450 lm	115 lm/W		5146-040120	941511469



FARBE	FARB-TEMPERATUR	ABMESSUNGEN	GEWICHT	NETTO-LICHT-STROM	EFFIZIENZ	BRUTTO-VERKAUFS-Preis	HERSTELLER ARTIKEL-NR.	E-NUMMER
Weiß	3.000 K	239 × 192 × 44 mm	0,85 kg	5.650 lm	113 lm/W	CHF 106,10	5143-030120	941511479
	4.000 K			5.950 lm	119 lm/W		5143-040120	941511489
Schwarz	3.000 K			5.650 lm	113 lm/W		5147-030120	941511499
	4.000 K			5.950 lm	119 lm/W		5147-040120	941505249

- Massives, wasserfestes Aluminium-Druckgussgehäuse mit effizienter Kühlung und hochwertiger Pulverbeschichtung von Akzo Nobel
- Zuverlässiger Betrieb durch Marken LED's von LUMILEDS und kondensatorlosem Netzteil mit 2kV Überspannungsschutz
- ESG-Sicherheitsglas - ULTRA CLEAR - hochtransparentes Glas für ausgezeichnete Lichtfarbe und verbesserte Lichtausbeute
- Schräger Montagebügel ermöglicht einfache Montage ohne den Bügel demontieren zu müssen (frei drehbar 320°)
- Inkl. 1 m UV-stabiles Gummikabel (H05RN-F offene Enden)
- Am schwenkbaren PIR-Sensor (deaktivierbar) sind folgende Werte stufenlos einstellbar:
 - Reichweitenbereich (bis zu 7 m)
 - Tageslichtsensor
 - Leuchtdauer

SENSOR
kurzfristig deaktivierbar über Lichtschalter

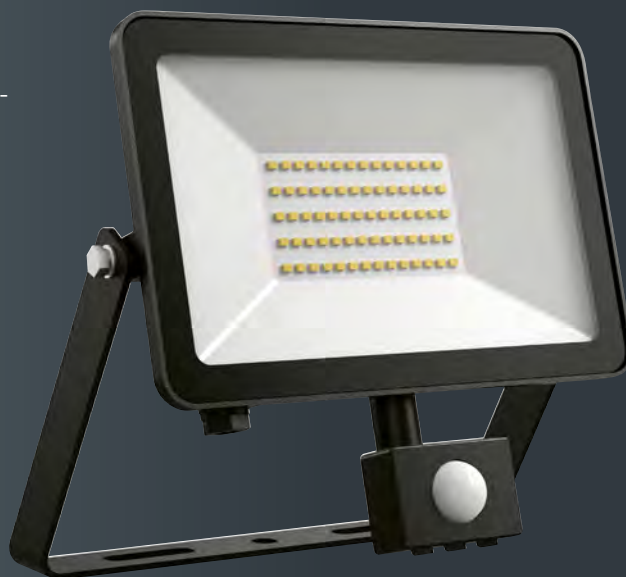

PROLINE FLOORslim-sensor

GEHÄUSE	Aluminium
ABDECKUNG	ESG-Sicherheitsglas, klar
KABELLÄNGE	1 m
DREH - / SCHWENKBAR	320°
SENSOR	PIR, 8 m
FARBWIEDERGABEINDEX	Ra > 82
EINGANGSSPANNUNG	220 - 240 V AC
TEMPERATURBEREICH	-20 °C bis +40 °C
NUTZLEBENSDAUER	35.000 h



Speziell abgeschrägte Form des Bügels erleichtert die Montage an Wänden und Masten.

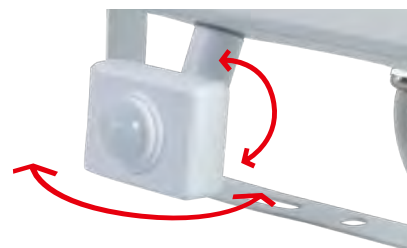

170° dreh- und schwenkbar



Sensor für 5:30 Std. deaktivieren:
Licht ausschalten - innerhalb von 2 s 2x das Licht ein-/ausschalten - Sensor deaktiviert
Sensor vorab reaktivieren: Licht für 10 s ausschalten - Sensor aktiviert



Reichweitenbereich Leuchtdauer Tageslichtsensor
(bis zu 8 m)



30 W

FARBE	FARB-TEMPERATUR	ABMESSUNGEN	GEWICHT	NETTO-LICHT-STROM	EFFIZIENZ	BRUTTO-VERKAUFS-Preis	HERSTELLER ARTIKEL-NR.	E-NUMMER
Weiß	3.000 K	195 × 224 × 58 mm	0,58 kg	3.100 lm	103 lm/W	CHF 112,50	5148-030120	941505239
	4.000 K			3.450 lm	115 lm/W		5148-040120	941511509
Schwarz	3.000 K			3.100 lm	103 lm/W		5150-030120	941511519
	4.000 K			3.450 lm	115 lm/W		5150-040120	941511529



50 W

FARBE	FARB-TEMPERATUR	ABMESSUNGEN	GEWICHT	NETTO-LICHT-STROM	EFFIZIENZ	BRUTTO-VERKAUFS-Preis	HERSTELLER ARTIKEL-NR.	E-NUMMER
Weiß	3.000 K	239 × 243 × 68 mm	0,85 kg	5.650 lm	113 lm/W	CHF 147,20	5149-030120	941511539
	4.000 K			5.950 lm	119 lm/W		5149-040120	941511549
Schwarz	3.000 K			5.650 lm	113 lm/W		5151-030120	941511559
	4.000 K			5.950 lm	119 lm/W		5151-040120	941505259

- Kostenoptimiertes Design für universelle Anwendungen
- Wasserfestes Gehäuse IP66 mit effizientem Kühlungsdesign
- Inkl. 0,5 m Anschlusskabel H05RN-F





ECOLINE FLOOReco

GEHÄUSE	Aluminium, schwarz
ABDECKUNG	ESG-Sicherheitsglas, klar
KABELLÄNGE	0,5 m
DREH - / SCHWENKBAR	120 °
FARBTEMPERATUR	4.000 K
FARBWIEDERGABEINDEX	Ra > 75
EINGANGSSPANNUNG	220 – 240 V AC
EFFIZIENZ	100 lm/W
TEMPERATURBEREICH	-30 °C bis +45 °C
NUTZLEBENSDAUER	20.000 h



PRODUKTVIDEO



	ABMESSUNGEN	GEWICHT	NETTO-LICHTSTROM	BRUTTO-VERKAUFS- PREIS	HERSTELLER ARTIKEL-NR.	E-NUMMER
30 W 	160 × 147 × 29 mm	0,4 kg	3.000 lm	CHF 26,85	5164-040120	941511569
50 W 	200 × 178 × 29 mm	0,7 kg	5.000 lm	CHF 33,25	5165-040120	941511579
100 W 	270 × 230 × 29 mm	1,34 kg	10.000 lm	CHF 89,45	5166-040120	941511589
200 W 	366 × 303 × 34 mm	2,4 kg	20.000 lm	CHF 190,70	5167-040120	941511599

WANDHALTER FÜR LENSplus UND FLOORslim



HERSTELLER ARTIKEL-NR.	3193
E-NUMMER	941902819
FARBE	schwarz
PASSEND FÜR	10 – 50 W
MATERIAL	Stahl, pulverbeschichtet
LÄNGE	500 mm
GEWICHT	0,84 kg
BRUTTO-VERKAUFSPREIS	CHF 45,95



HERSTELLER ARTIKEL-NR.	3193-1
E-NUMMER	941902809
FARBE	weiß
PASSEND FÜR	10 – 50 W
MATERIAL	Stahl, pulverbeschichtet
LÄNGE	500 mm
GEWICHT	0,84 kg
BRUTTO-VERKAUFSPREIS	CHF 44,65

ERDSPIESSE FÜR LENSplus UND FLOORslim



HERSTELLER ARTIKEL-NR.	3191*
E-NUMMER	941902979*
PASSEND FÜR	10 – 20 W
MATERIAL	Aluminium
FARBE	schwarz
ABMESSUNGEN	Ø 40, 165 mm
SCHRAUBANSCHLUSS	M6
GEWICHT	0,2 kg
BRUTTO-VERKAUFSPREIS	CHF 11,50



HERSTELLER ARTIKEL-NR.	3192*
E-NUMMER	941902989*
PASSEND FÜR	ab 30 W
MATERIAL	Aluminium
FARBE	schwarz
ABMESSUNGEN	Ø 60, 265 mm
SCHRAUBANSCHLUSS	M10
GEWICHT	0,43 kg
BRUTTO-VERKAUFSPREIS	CHF 19,20

KABELVERBINDER

Wassergeschützt IP67, schraubbar, 3-polig

HERSTELLER ARTIKEL-NR.	2727
E-NUMMER	941904269
BRUTTO-VERKAUFSPREIS	CHF 14,05



ÜBERSPANNUNGSSCHUTZ

10 KV MIT KONTROLL LED, IP65, EXTERNE MONTAGE

HERSTELLER ARTIKEL-NR.	5044
E-NUMMER	941919139
BRUTTO-VERKAUFSPREIS	CHF 38,40





TRACKLIGHTS





BESTELLCODES FÜR ZUBEHÖR

Die **HERSTELLER ARTIKEL-NR.** gibt Auskunft über die **Farbe** und **Erde** des Produkts.

-S = Schwarz
-W = Weiß

-SL = Schwarz, Erde Links
-WL = Weiß, Erde Links

-SR = Schwarz, Erde Rechts
-WR = Weiß, Erde Rechts



PROLINE TRACK

Schiene schwarz ähnlich RAL 9005

LÄNGE	BRUTTO-VERKAUFSPREIS	HERSTELLER ARTIKEL-NR.	E-NUMMER
1.000 mm	CHF 51,05	3893-S1	154000239
2.000 mm	CHF 85,65	3893-S2	154000259
3.000 mm	CHF 125,30	3893-S3	154000279

Schiene weiß ähnlich RAL 9003

LÄNGE	BRUTTO-VERKAUFSPREIS	HERSTELLER ARTIKEL-NR.	E-NUMMER
1.000 mm	CHF 51,05	3893-W1	154000229
2.000 mm	CHF 85,65	3893-W2	154000249
3.000 mm	CHF 125,30	3893-W3	154000269

ABMESSUNGEN

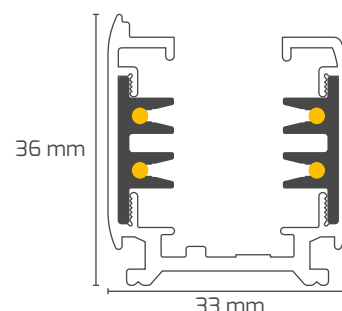

EINSPEISER

ABMESSUNGEN 100 × 32 × 33 mm

BRUTTO-VERKAUFSPREIS CHF 16,65



HERSTELLER ARTIKEL-NR.	E-NUMMER
3894-SL	941904359
3894-WL	941904379

HERSTELLER ARTIKEL-NR.	E-NUMMER
3894-SR	941904369
3894-WR	941904389

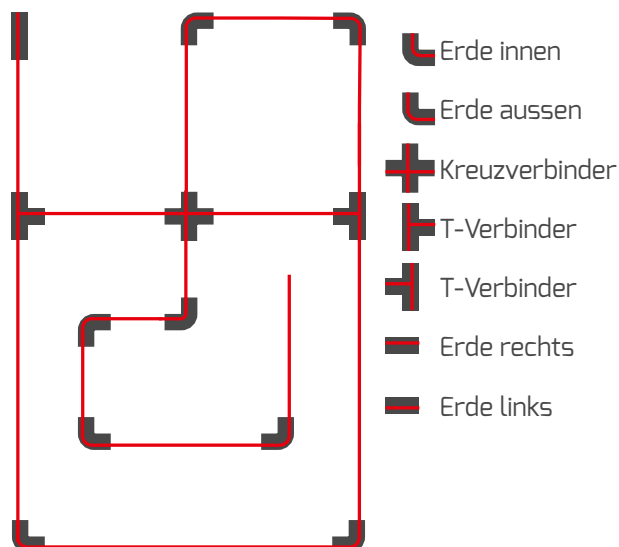

ZUBEHÖR

Die abgebildeten Grafiken der Verbindungselemente kennzeichnen die stromführende Seite und Erde in rot. Perspektivisch ist hier die Draufsicht, wie auf dem Foto.

FLEXIBLER VERBINDER

ABMESSUNGEN 240 × 32 × 36 mm

BRUTTO-VERKAUFSPREIS CHF 44,65

HERSTELLER

ARTIKEL-NR.	E-NR.
3905-S	941904579
3905-W	941904589



VERBINDUNGSGELENK

ABMESSUNGEN 225 × 32 × 36 mm

BRUTTO-VERKAUFSPREIS CHF 30,70

HERSTELLER

ARTIKEL-NR.	E-NR.
3906-S	941904599
3906-W	941904609



ENDKAPPE

ABMESSUNGEN 32 × 32 × 36 mm

BRUTTO-VERKAUFSPREIS CHF 3,20

HERSTELLER

ARTIKEL-NR.	E-NR.
3895-S	941902959
3895-W	941902969



T-VERBINDER

ABMESSUNGEN 165 × 98 × 36 mm

BRUTTO-VERKAUFSPREIS CHF 38,40

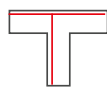

HERSTELLER

ARTIKEL-NR.	E-NUMMER
3899-SL2	941904489
3899-WL2	941904529

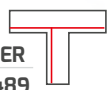

HERSTELLER

ARTIKEL-NR.	E-NUMMER
3899-SL1	941904479
3899-WL1	941904519



HERSTELLER

ARTIKEL-NR.	E-NUMMER
3899-SR2	941904509
3899-WR2	941904549



HERSTELLER

ARTIKEL-NR.	E-NUMMER
3899-SR1	941904499
3899-WR1	941904539



90° ECKE

ABMESSUNGEN 98 × 98 × 36 mm

BRUTTO-VERKAUFSPREIS CHF 20,45



HERSTELLER

ARTIKEL-NR.	E-NUMMER
3898-SL	941904439
3898-WL	941904459



HERSTELLER

ARTIKEL-NR.	E-NUMMER
3898-SR	941904449
3898-WR	941904469



KREUZVERBINDER

ABMESSUNGEN 165 × 165 × 36 mm

BRUTTO-VERKAUFSPREIS CHF 44,65



HERSTELLER

ARTIKEL-NR.	E-NUMMER
3904-S	941904559
3904-W	941904569



VERBINDER

ABMESSUNGEN 70 × 25 × 26 mm

BRUTTO-VERKAUFSPREIS CHF 11,50

HERSTELLER

ARTIKEL-NR.	E-NUMMER
3896-S	941904399
3896-W	941904409



MITTELEINSPEISER

ABMESSUNGEN 165 × 32 × 36 mm

BRUTTO-VERKAUFSPREIS CHF 11,50

HERSTELLER

ARTIKEL-NR.	E-NUMMER
3897-S	941904419
3897-W	941904429



SCHUKO STECKDOSE 230 V

ABMESSUNGEN 60 × 60 × 80 mm

BRUTTO-VERKAUFSPREIS CHF 89,45

HERSTELLER

FARBE	ARTIKEL-NR.	E-NUMMER
weiß	3731	941904309



SEILABHÄNGUNG PRO

SEILLÄNGE 1.500 mm

BRUTTO-VERKAUFSPREIS CHF 17,90

HERSTELLER

ARTIKEL-NR.	E-NUMMER
5092-S	941919439
5092-W	941919429



MONTAGECLIP FÜR RASTERDECKEN

ABMESSUNGEN 65 × 35 × 15 mm

BRUTTO-VERKAUFSPREIS CHF 19,20

HERSTELLER

ARTIKEL-NR.	E-NUMMER
3915-S	941902739
3915-W	941902749



HAKEN BIS 10 KG

ABMESSUNGEN 26 × 26 × 50 mm

BRUTTO-VERKAUFSPREIS CHF 7,65

HERSTELLER

ARTIKEL-NR.	E-NUMMER
3914-S	941902859
3914-W	941902849



3-PHASEN ADAPTER

BRUTTO-VERKAUFSPREIS CHF 30,70

HERSTELLER

ARTIKEL-NR.	E-NUMMER
4473-S	941919169
4473	941904649



VERSTEIFUNGSELEMENT

BRUTTO-VERKAUFSPREIS CHF 16,65

HERSTELLER

ARTIKEL-NR.	E-NUMMER
4766-S	941919119
4764-W	941919109



- Ein Tracklight - viele neue Features durch POWERselect in bis zu 4 unterschiedlichen Stufen einstellbar
- Hocheffizienter LED-Leuchteneinsatz LINEAtrack mit CRI>92
- Schnellste Befestigung durch integrierten 3-Phasen-Adapter
- Flexible Phasenwahl und Leistungsanpassung direkt in der Leuchte
- Das in den Schienenadapter integrierte Netzteil ermöglicht durch die Wärmeentkopplung eine lange Lebensdauer
- Umweltfreundliche Weiterverwendung Deines vorhandenen 3-Phasen-Schiensystems



PROLINE LINEAtrack



GEHÄUSE	Aluminium, schwarz RAL 9011
ABMESSUNGEN	1.504 × 64 × 55
FARBWIEDERGABEINDEX	Ra > 92
EINGANGSSPANNUNG	220 – 240 V AC
TEMPERATURBEREICH	-20 °C bis +45 °C
NUTZLEBENSDAUER	50.000 h



PRODUKTVIDEO



	FARB-TEMPERATUR	LEISTUNGS-AUFNAHME	NETTO-LICHTSTROM	EFFIZIENZ	BRUTTO-VERKAUFS-PREIS	HERSTELLER ARTIKEL-NR.	E-NUMMER
80° 1.504 × 64 × 62	3.000 K	max. 60 W	max. 9.550 lm*	max. 165 lm/W*	CHF 382,70	5895-030080	941301869
	4.000 K		max. 10.220 lm*	max. 176 lm/W*		5895-040080	941301839
90° 1.504 × 64 × 55	3.000 K	max. 63 W	max. 8.780 lm*	max. 147 lm/W*	CHF 254,70	5871-030090	941301929
	4.000 K		max. 10.160 lm*	max. 178 lm/W*		5871-040090	941301919
120° 1.504 × 64 × 65	3.000 K	max. 59 W	max. 8.590 lm*	max. 148 lm/W*	CHF 254,70	5872-030120	941301899
	4.000 K		max. 9.180 lm*	max. 158 lm/W*		5872-040120	941301889

Andere Lichtfarben und Abstrahlwinkel können ab 100 Stück projektbezogen gefertigt werden. Stelle Deine Anfrage an: info@dotlux.de

* Detaillierte Werte zu Netto-Lichtstrom und Effizienz findest Du in unserem [Online Produktverzeichnis](#) unter der jeweiligen Artikel-Nummer im Beschreibungstext oder unter dem QR Code

- Eine Artikelnummer - drei Lichtfarben durch COLORselect einstellbar
- Natürliches Farbempfinden durch extra hohen CRI-Wert > 95
- Kompakte Bauweise, ideal für niedrige Raumhöhen
- Gleichmäßige Lichtverteilung für optimale Grundbeleuchtung
- Profitiere von der großflächigen Ausleuchtung eines Lichtbands bei einfacher Montage in Deine Trackschiene
- Kompatibel mit EUTRAC 3 Phasenschienen

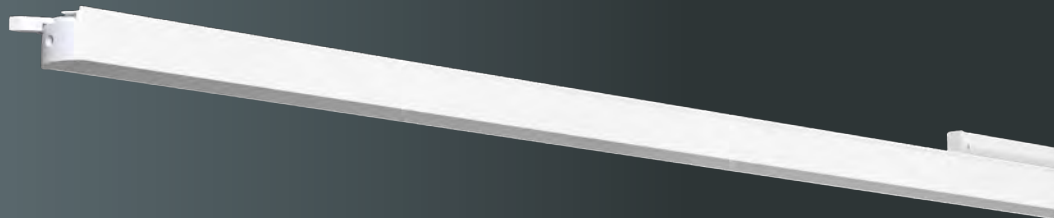

PROLINE STICKtrack



GEHÄUSE	Aluminium
ABDECKUNG	Polycarbonat
ABMESSUNGEN	1.240 × 32 × 52 mm
FARBTEMPERATUR	3.000 K 4.000 K 5.700 K
FARBWIEDERGABEINDEX	Ra > 95
EINGANGSSPANNUNG	176 – 240 V AC/DC
NETTO-LICHTSTROM	max. 3.060 lm
LEISTUNGS-AUFNAHME	30 W
EFFIZIENZ	102 lm/W
TEMPERATURBEREICH	-25 °C bis +45 °C
NUTZLEBENSDAUER	50.000 h



PRODUKTVIDEO

schwarz
ähnlich RAL 9005



BRUTTO-VERKAUFSPREIS	HERSTELLER ARTIKEL-NR.	E-NUMMER
CHF 203,50	4732-0FW110	941600369

weiß
ähnlich RAL 9016



BRUTTO-VERKAUFSPREIS	HERSTELLER ARTIKEL-NR.	E-NUMMER
CHF 203,50	4733-0FW110	941600379

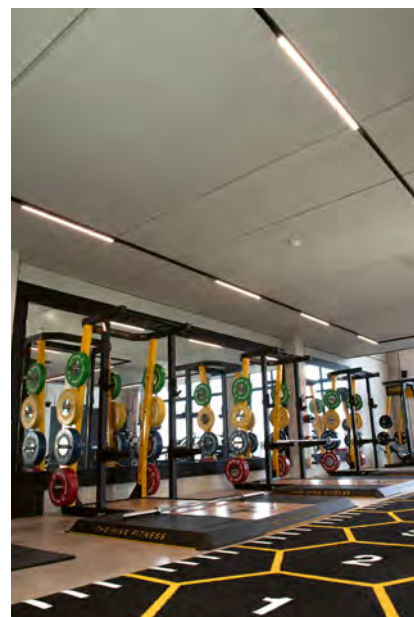

- Lebendige und kontrastreiche Farben durch DOTLUX "TRUE COLOR"-Technologie - immer originalgetreue Farben
- Ein Tracklight - viele neue Features durch POWERselect und COLORselect in jeweils 3 unterschiedlichen Stufen einstellbar
- Kompatibel zu EUTRAC und nahezu allen anderen 3-Phasenschienen
- Die Schwenk- und Drehfunktion ermöglicht eine flexible Ausleuchtung
- Das in den Schienenadapter integrierte Netzteil ermöglicht durch die Wärmeentkopplung eine lange Lebensdauer
- Gleichbleibende Lichtfarben durch 3-step MacAdam Farbsortierung
- "Stay-cool" LED-Chip Technologie ermöglicht ein modernes, schlankes Gehäusedesign bei konstanter Lichtausbeute
- Hochwertiges Aluminiumgehäuse mit Pulverbeschichtung
- Werkzeuglos auswechselbare Hochleistungsreflektoren mit Schraubverschluss
- Viele individuelle Beleuchtungsmöglichkeiten durch Baukastensystem möglich
- Bildschirmarbeitsplatztauglich UGR<19

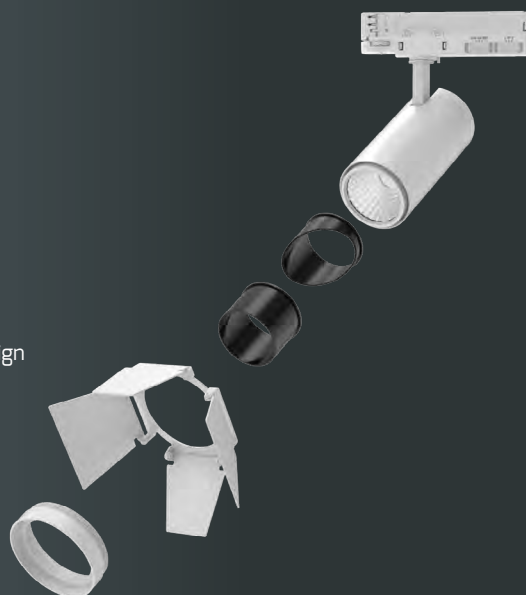

HIGHLINE

SLIMtrack



GEHÄUSE	Aluminium
ABMESSUNGEN	Ø 75, 171 × 233 mm
DREH - / SCHWENKBAR	355° drehbar 90° schwenkbar
STANDARDLINSE	36°, inklusive
FARBTEMPERATUR	3.000 K 3.500 K 4.000 K
FARBWIEDERGABEINDEX	Ra > 95
EINGANGSSPANNUNG	186 – 240 V AC/DC
NETTO-LICHTSTROM	max. 2.660 lm*
LEISTUNGS-AUFNAHME	max. 30 W
EFFIZIENZ	max. 101 lm/W*
TEMPERATURBEREICH	-20 °C bis +40 °C
NUTZLEBENSDAUER	50.000 h



ZUBEHÖR (untereinander kombinierbar)

24° REFLEKTOR



HERSTELLER ARTIKEL-NR.	5816-24
E-NUMMER	941905399
BRUTTO-VERKAUFSPREIS	CHF 14,05

55° REFLEKTOR



HERSTELLER ARTIKEL-NR.	5817-55
E-NUMMER	941905359
BRUTTO-VERKAUFSPREIS	CHF 14,05

HONIGWABE SCHWARZ



HERSTELLER ARTIKEL-NR.	5856
E-NUMMER	941905349
BRUTTO-VERKAUFSPREIS	CHF 5,10

TORBLENDE WEISS



HERSTELLER ARTIKEL-NR.	5857
E-NUMMER	941905259
BRUTTO-VERKAUFSPREIS	CHF 42,10

TORBLENDE SCHWARZ



HERSTELLER ARTIKEL-NR.	5858
E-NUMMER	941905079
BRUTTO-VERKAUFSPREIS	CHF 42,10

ZYLINDER SCHWARZ



HERSTELLER ARTIKEL-NR.	5859
E-NUMMER	941905389
BRUTTO-VERKAUFSPREIS	CHF 17,90

SCHRÄGZYLINDER SCHWARZ



HERSTELLER ARTIKEL-NR.	5860
E-NUMMER	941905379
BRUTTO-VERKAUFSPREIS	CHF 17,90

WICHTIGER HINWEIS:

Die Entkopplung des Netzteils von der Platine sorgt für eine lange Lebensdauer.



* Detaillierte Werte zu Netto-Lichtstrom und Effizienz findest Du in unserem [Online Produktverzeichnis](#) unter der jeweiligen Artikel-Nummer im Beschreibungstext oder unter dem QR Code



schwarz
ähnlich RAL 9005

BRUTTO-VERKAUFS- PREIS	HERSTELLER ARTIKEL-NR.	E-NUMMER	
CHF 177,90	3845-199036	941007959	



weiß
ähnlich RAL 9016

BRUTTO-VERKAUFS- PREIS	HERSTELLER ARTIKEL-NR.	E-NUMMER	
CHF 177,90	3843-199036	941008289	



CRI > 95

TrueColor
mit CRI > 95



ERKLÄRVIDEO

TRUECOLOR-TESTER
INKL. NETZTEIL



HERSTELLER ARTIKEL-NR.	4516-1
E-NUMMER	941007149
BRUTTO-VER- KAUFSPREIS	CHF 51,05

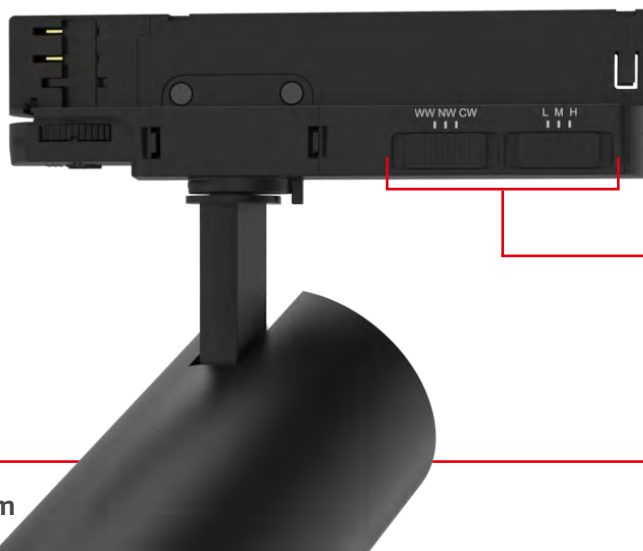

Das vom Chip entkoppelte Netzteil sorgt für ein besseres Wärmemanagement der Leuchte. Über außen angebrachte Schalter lassen sich Farbtemperatur (COLORselect) und Leistungen (POWERselect) stufenweise einstellen.

- Ein Tracklight - viele neue Features durch POWERselect und COLORselect in jeweils 3 unterschiedlichen Stufen einstellbar
- Dimm-Funktion durch Phasenanschnitt / Phasenabschnitt (21 W Version)
- Die Scwenk- und Drehfunktion ermöglicht eine flexible Ausleuchtung
- Natürliches Farbempfinden durch extra hohen CRI-Wert >92
- Das in den Schienenadapter integrierte Netzteil ermöglicht durch die Wärmeentkopplung eine lange Lebensdauer
- Kompatibel zu EUTRAC und nahezu allen anderen 3-Phasenschienen
- Ausgezeichnetes Preis-Leistungsverhältnis

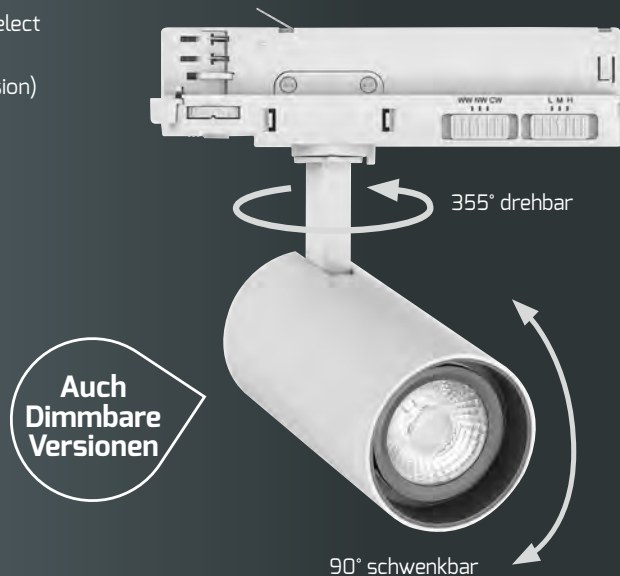

ECOLINE SLIMtrack-eco



GEHÄUSE	Aluminium, schwarze Rückseite
DEKORRING	schwarz, bei allen Varianten
DREH - / SCHWENKBAR	355° drehbar 90° schwenkbar
STANDARDLINSE	36°, inklusive
FARBTEMPERATUR	2.700 K 3.200 K 4.000 K
FARBWIEDERGABEINDEX	Ra > 92
EINGANGSSPANNUNG	186 - 240 V AC/DC
TEMPERATURBEREICH	-20 °C bis +40 °C
NUTZLEBENSDAUER	50.000 h



max. 21 W
Ø 65, 170 × 195 mm

FARBE	NETTO-LICHTSTROM	EFFIZIENZ	BRUTTO-VERKAUFS- PREIS	HERSTELLER ARTIKEL-NR.	E-NUMMER
weiß, ähnlich RAL 9016	max. 2.070 lm*	max. 105 lm/W*	CHF 95,85	4890-199036	941008219
schwarz, ähnlich RAL 9005				5070-199036	941008049



max. 29 W
Ø 75, 171 × 223 mm

FARBE	NETTO-LICHTSTROM	EFFIZIENZ	BRUTTO-VERKAUFS- PREIS	HERSTELLER ARTIKEL-NR.	E-NUMMER
weiß, ähnlich RAL 9016	max. 2.670 lm*	max. 101 lm/W*	CHF 115,05	4891-199036	941008239
schwarz, ähnlich RAL 9005				5071-199036	941007899



* Detaillierte Werte zu Netto-Lichtstrom und Effizienz findest Du in unserem [Online Produktverzeichnis](#) unter der jeweiligen Artikel-Nummer im Beschreibungstext oder unter dem QR Code

- Smoothlens Technologie ermöglicht stufenlos einstellbaren Abstrahlwinkel ohne Farbverzerrungen
- Ein Tracklight - viele neue Features durch POWERselect und COLORselect in jeweils 3 unterschiedlichen Stufen einstellbar
- Das in den Schienenadapter integrierte Netzteil ermöglicht durch die Wärmeentkopplung eine lange Lebensdauer
- Die Schwenk- und Drehfunktion ermöglicht eine flexible Ausleuchtung
- Natürliches Farbempfinden dank des extra hohen CRI Wertes > 92
- Besonders hochwertiges Design dank massivem Aluminiumgehäuse
- Kompatibel zu EUTRAC und nahezu allen anderen 3-Phasenschienen
- Stufenlos einstellbarer Abstrahlwinkel von 24° bis zu 60°



PROLINE ZOOMtrack



GEHÄUSE	Aluminium / Kunststoff
ABMESSUNGEN	Ø 80, 170 x 250 mm
DREH - / SCHWENKBAR	355° drehbar 90° schwenkbar
FARBTEMPERATUR	2.700 K 3.200 K 4.000 K
FARBWIEDERGABEINDEX	Ra > 92
EINGANGSSPANNUNG	186 - 240 V AC/DC
NETTO-LICHTSTROM	2.440 / 2.880 / 3.320 lm
LEISTUNGS-AUFNAHME	23 / 28 / 33 W
EFFIZIENZ	116 / 115 / 111 lm/W
TEMPERATURBEREICH	-20 °C bis +40 °C
NUTZLEBENSDAUER	50.000 h



PRODUKTVIDEO

weiß
ähnlich RAL 9016



BRUTTO-VERKAUFS- PREIS	HERSTELLER ARTIKEL-NR.	E-NUMMER
CHF 152,30	5775-099060	941007409



schwarz
ähnlich RAL 9005



BRUTTO-VERKAUFS- PREIS	HERSTELLER ARTIKEL-NR.	E-NUMMER
CHF 152,30	5776-099060	941007999



Das vom Chip entkoppelte Netzteil sorgt für ein besseres Wärmemanagement der Leuchte. Über außen angebrachte Schalter lassen sich Farbtemperatur (COLORselect) und Leistungen (POWERselect) stufenweise einstellen.



Einstellbarer Abstrahlwinkel 24° - 60°

* Detaillierte Werte zu Netto-Lichtstrom und Effizienz findest Du in unserem [Online Produktverzeichnis](#) unter der jeweiligen Artikel-Nummer im Beschreibungstext oder unter dem QR Code



- Ausgestattet mit innovativen Epistar2835 LEDs
- Ein Tracklight - viele neue Features durch POWERselect und COLORselect in jeweils 3 unterschiedlichen Stufen einstellbar
- Kompatibel zu EUTRAC und nahezu allen anderen 3-Phasenschienen
- Das in den Schienenadapter integrierte Netzteil ermöglicht durch die Wärmeentkopplung eine lange Lebensdauer
- Die Schwenk- und Drehfunktion ermöglicht eine flexible Ausleuchtung
- Hocheffizienter, passiver Aludruckguss Kühlkörper
- Breitstrahlender Flutlichtstrahler mit dezentler Milchglas-Optik für eine gleichmäßige Lichtverteilung



PROLINE FLEXAtrack







GEHÄUSE	Aluminium / Kunststoff
ABMESSUNGEN	201 × 108 × 153 mm
DREH - / SCHWENKBAR	355° drehbar 90° schwenkbar
FARBTEMPERATUR	3.000 K 4.000 K 5.700 K
FARBWIEDERGABEINDEX	Ra > 92
EINGANGSSPANNUNG	186 – 240 V AC/DC
NETTO-LICHTSTROM	max. 3.710 lm*
LEISTUNGS-AUFNAHME	max. 32 W
EFFIZIENZ	max. 129 lm/W*
TEMPERATURBEREICH	-20 °C bis +40 °C
NUTZLEBENSDAUER	50.000 h



Aludruckguss Kühlkörper garantiert lange Lebensdauer.



	BRUTTO-VERKAUFS- PREIS	HERSTELLER ARTIKEL-NR.	E-NUMMER	
schwarz ähnlich RAL 9011	CHF 190,70	5773-099100	941007989	

	BRUTTO-VERKAUFS- PREIS	HERSTELLER ARTIKEL-NR.	E-NUMMER	
weiß ähnlich RAL 9016	CHF 190,70	5772-099100	941008089	

Das vom Chip entkoppelte Netzteil sorgt für ein besseres Wärmemanagement der Leuchte. Über außen angebrachte Schalter lassen sich Farbtemperatur (COLORselect) und Leistungen (POWERselect) stufenweise einstellen.



* Detaillierte Werte zu Netto-Lichtstrom und Effizienz findest Du in unserem **Online Produktverzeichnis** unter der jeweiligen Artikel-Nummer im Beschreibungstext oder unter dem QR Code.



SUV-Fahrspaß
auf neuem Niveau
Der neue T-Roc*

BÜROLEUCHTEN



1/100 km: innerorts 9,3-4,9 /
7,8-4,2;
9-110

- Eine Artikelnummer - drei Lichtfarben durch COLORselect einstellbar
- Integrierte 3-Stufen-Dimmfunktion (auch deaktivierbar) über den Lichtschalter ohne separaten Dimmer!
 - 100% Licht Anschalten
 - 50% Licht Aus-/Anschalten
 - 10% Licht Aus-/An-/Aus-/Anschalten
- Integriertes Netzteil erspart die Montage eines Stromanschlusskastens (inkl. Baldachin)
- Wartungsfreundliches Design durch ein leicht auswechselbares Netzteil
- Blendfreie, homogene und schattenfreie Lichtverteilung durch transparenten 3-Schicht-Diffusor
- Bessere Kontrastwiedergabe bei sehr guter Farbwiedergabe und konstanter Farbtemperatur (3-Step MacAdam Binning)
- Inkl. transparentem, 3-adrigem Kabel und 1,5 m Seilabhängung

HÖHE NUR
23 mm

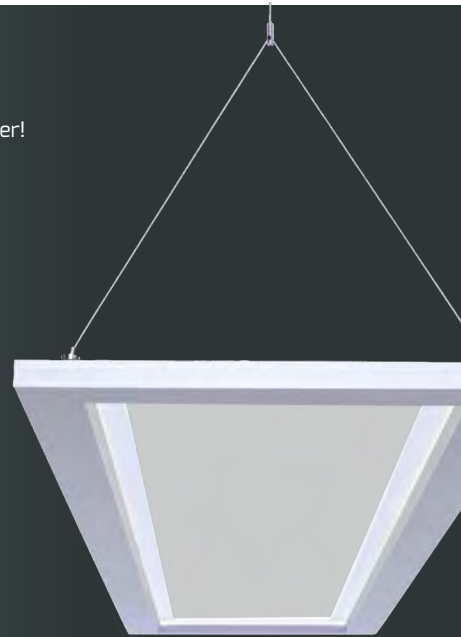

PROLINE OFFICE

HERSTELLER ARTIKEL-NR.	3304-0FW120
E-NUMMER	941305519
ABMESSUNGEN	1.200 x 300 x 23 mm
SEILLÄNGE PENDEL	1,5 m
FARBTEMPERATUR	3.000 K 4.000 K 5.700 K
FARBWIEDERGABEINDEX	Ra > 82
EINGANGSSPANNUNG	220 - 240 V AC
NETTO-LICHTSTROM	max. 5.670 lm
LEISTUNGS-AUFNAHME	54 W
EFFIZIENZ	max. 105 lm/W
TEMPERATURBEREICH	-20 °C bis +50 °C
NUTZLEBENSDAUER	50.000 h
BRUTTO-VERKAUFSPREIS	CHF 766,70



PRODUKT VIDEO



ZUBEHÖR

4 m STAHLSEIL FÜR HOHE DECKEN



HERSTELLER ARTIKEL-NR. 3304-Abhängeseil4m

E-NUMMER 941900619

BRUTTO-VERKAUFSPREIS CHF 19,20 /Stück

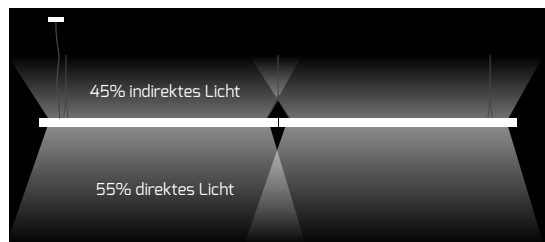

„SEAMLESS-CONNECT“ ermöglicht die nahtlose Montage von 10 OFFICE Büroleuchten mit nur einer Stromzufuhr. Montagematerial beiliegend.

- Lineare Büroleuchte, die sich durch ihr modulares Baukastenkonzept (Verbindung von bis zu 13 Leuchten) an jede Raumarchitektur flexibel anpassen lässt
- Schlankes und zeitloses Erscheinungsbild passt zu nahezu allen Einrichtungsstilen
- Verschiedene Montage durch Abhänge-/oder Deckenmontageset möglich
- Die Leuchten können nahezu spaltfrei zueinander installiert werden, um eine durchgängige Lichtlinie zu schaffen
- Unterstützung des DALI-Standards für flexible Lichtsteuerung
- Backlight Zubehör reduziert die Blendung der LED-Leuchte und senkt den UGR-Wert auf unter 19, ideal für eine Arbeitsplatzumgebung



HIGHLINE CONNECT

GEHÄUSE	Aluminium, schwarz, ähnlich RAL9005
FARBTEMPERATUR	4000 K
FARBWIEDERGABEINDEX	Ra > 82
EINGANGSSPANNUNG	220 – 240 V AC
EFFIZIENZ	120 lm/W
TEMPERATURBEREICH	-20 °C bis +45 °C
NUTZLEBENSDAUER	50.000 h



ZUBEHÖR

DECKENBEFESTIGUNGSSET 	
HERSTELLER ARTIKEL-NR.	6560
E-NUMMER	941906259
BRUTTO-VERKAUFSPREIS	CHF 21,75

DECKENABHÄNGESET 	
HERSTELLER ARTIKEL-NR.	6667
E-NUMMER	941906279
BRUTTO-VERKAUFSPREIS	CHF 21,75



BACKLIGHT VIA KLINKE 12 W 	
HERSTELLER ARTIKEL-NR.	6557-040080
E-NUMMER	941600969
BRUTTO-VERKAUFSPREIS	CHF 63,85

PRISM. ABDECKUNG, 20 m ROLLE 	
HERSTELLER ARTIKEL-NR.	6561
E-NUMMER	941906249
BRUTTO-VERKAUFSPREIS	CHF 254,70

ENDKAPPE MIT EINSPEISERKABEL 	
HERSTELLER ARTIKEL-NR.	6558
E-NUMMER	941906239
BRUTTO-VERKAUFSPREIS	CHF 44,65

ENDKAPPE 	
HERSTELLER ARTIKEL-NR.	6559
E-NUMMER	941906289
BRUTTO-VERKAUFSPREIS	CHF 5,10

VERBINDUNGSPLATTE 	
HERSTELLER ARTIKEL-NR.	6668
E-NUMMER	941906269
BRUTTO-VERKAUFSPREIS	CHF 12,80

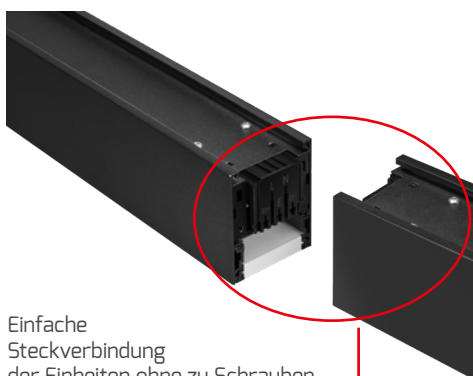

Einfache Steckverbindung der Einheiten ohne zu Schrauben



LINEARE Einheit

ABMESSUNGEN	LEISTUNGS- AUFNAHME	NETTO- LICHTSTROM	BRUTTO- VERKAUFSPREIS	HERSTELLER ARTIKEL-NR.	E-NUMMER
1.418 × 58 × 74 mm	45 W	5.400 lm	CHF 318,70	6552-040080	941600929
			CHF 382,70	6553-040080	941600949



DALI-2



RECHTE ECKEN Einheit

ABMESSUNGEN	LEISTUNGS- AUFNAHME	NETTO- LICHTSTROM	BRUTTO- VERKAUFSPREIS	HERSTELLER ARTIKEL-NR.	E-NUMMER
204 × 204 × 74 mm	12 W	1.200 lm	CHF 229,10	6554-040080	941600919



DALI-2



LINKE ECKEN Einheit

ABMESSUNGEN	LEISTUNGS- AUFNAHME	NETTO- LICHTSTROM	BRUTTO- VERKAUFSPREIS	HERSTELLER ARTIKEL-NR.	E-NUMMER
204 × 204 × 74 mm	12 W	1.200 lm	CHF 229,10	6555-040080	941600939
			CHF 254,70	6556-040080	941600959



DALI-2



DALI-2

INKLUSIVE
EINSPEISERKABEL

Ecken mit beiden linearen Einheiten kombinierbar, sowohl DALI als auch NICHT-DALI Variante

BEISPIELKONFIGURATIONEN

LINEARE LICHTKONSTRUKTION: ohne DALI & ohne Uplight

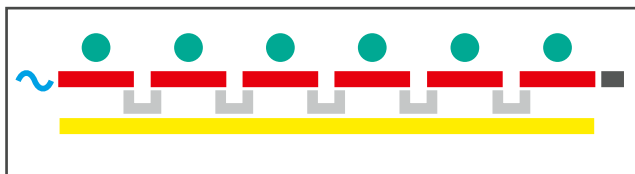

6x	6552-040080	LINEARE EINHEIT OHNE DALI	
1x	6558	ENDKAPPE MIT EINSPEISERKABEL	
1x	6559	ENDKAPPE	
6x	6560	DECKENBEFESTIGUNGSSET	
5x	6668	VERBINDUNGSPLATTE	
1x	6561*	PRISM. ABDECKUNG, 20 m ROLLE	

* Optional

ECKIGE LICHTKONSTRUKTION: mit DALI & mit Uplight

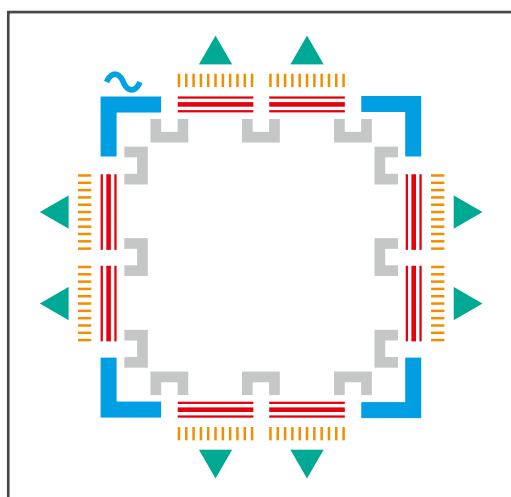

8x	6553-040080	LINEARE EINHEIT MIT DALI	
1x	6556-040080	LINKE ECKE MIT EINSPEISERKABEL	
3x	6555-040080	LINKE ECKE	
8x	6667	DECKENABHÄNGESET	
8x	6557-040080	UPLIGHT VIA KLINKE 12 W	
12x	6668	VERBINDUNGSPLATTE	

S-LICHTKONSTRUKTION: mit DALI & ohne Uplight

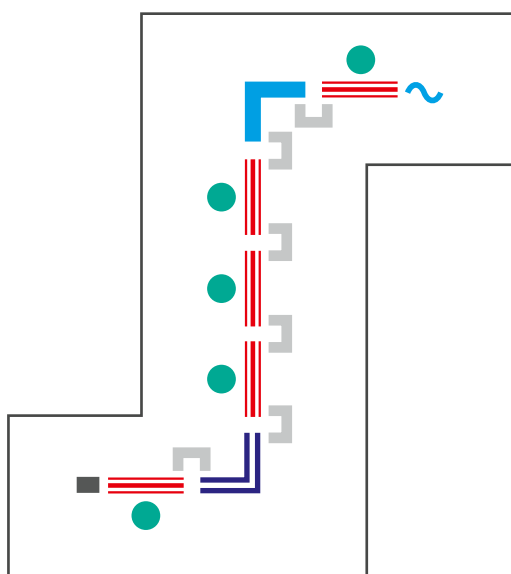

5x	6553-040080	LINEARE EINHEIT MIT DALI	
1x	6558	ENDKAPPE MIT EINSPEISERKABEL	
1x	6559	ENDKAPPE	
1x	6555-040080	LINKE ECKE	
1x	6554-040080	RECHTE ECKE	
5x	6560	DECKENBEFESTIGUNGSSET	
6x	6668	VERBINDUNGSPLATTE	

Jetzt kostenlos eine unverbindliche und fachgerechte Lichtplanung anfordern.

Anfrage einfach an:
lichtplanung@dotlux.de



- Ultra flache Pendelleuchte mit stabilem, biegesicherem und dennoch elegantem Profilgehäuse
- Edles Aussehen dank schraublosem Design und feiner Seilabhängung
- Schnelle Installation dank magnetischer Deckenbox
- Direkte und indirekte Lichtverteilung im Verhältnis 70:30
- Blendfreies Design und gleichmäßige Lichtabgabe

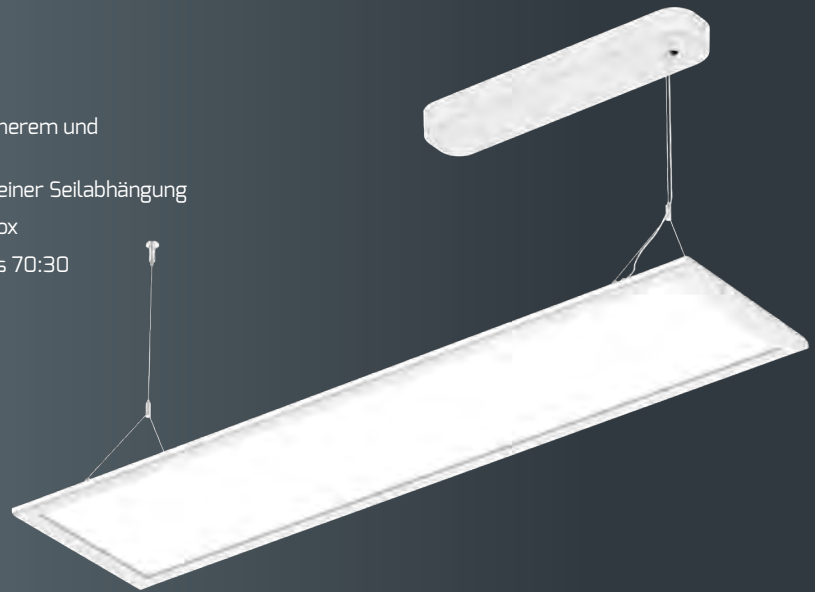

PROLINE FLATtwice



GEHÄUSE	Aluminium, RAL 9003
ABDECKUNG	PMMA
ABMESSUNGEN	1.200 × 300 × 17 mm
SEILLÄNGE PENDEL	1,5 m
GEWICHT	4,5 kg
FARBTEMPERATUR	4.000 K
FARBWIEDERGABEINDEX	Ra > 82
EINGANGSSPANNUNG	220 – 240 V AC
NETTO-LICHTSTROM	4.200 lm
LEISTUNGS-AUFNAHME	40 W
EFFIZIENZ	105 lm/W
TEMPERATURBEREICH	-10 °C bis +40 °C
NUTZLEBENSDAUER	50.000 h



nicht dimmbar	BRUTTO-VERKAUFS- PREIS	HERSTELLER ARTIKEL-NR.	E-NUMMER
	CHF 293,10	5198-040110	941371859
DALI-2	CHF 369,90	5199-040110	941371849



Glatte Oberseite mit eleganter Kabelführung



Angenehme Atmosphäre dank indirektem Lichtanteil

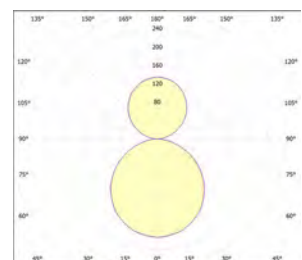
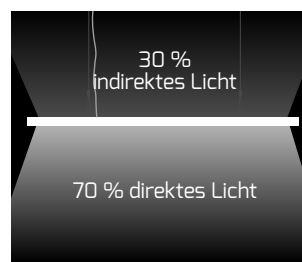

**VOLL
AUTOMATISCHES
HCL**

- Hochwertiges Aluminiumgehäuse mit massiven U-Stahlfuß
- Das integrierte Touchpanel ermöglicht folgende Einstellungen:
 - Helligkeit stufenlos an Ihre Lichtbedürfnisse anpassbar (Konstantlichtfunktion wenn Tageslichtsensor aktiv)
 - Lichtfarbe ist im manuellen Modus stufenlos von 3.000 k - 6.000 k einstellbar
 - Getrennte Regelung von indirektem und direktem Lichtanteil
- Hoher indirekter Lichtanteil von 88 % verbessert die Entblendung und gibt ein schöneres Raumgefühl
- Beste Kontrastwiedergabe bei sehr guter Farbwiedergabe und konstanter Farbtemperatur (3-Step MacAdam Binning)
- Die flimmerfreie Lichtwiedergabe sorgt für ein optimales Sehvermögen, schont die Augen für ein ermüdungsfreies Arbeiten und schafft eine angenehme Atmosphäre
- Bei Abwesenheit dimmt die Leuchte nach 20 Minuten auf 30% Helligkeit, nach weiteren 10 Minuten schaltet Sie sich komplett ab
- 1,5 m Kaltgerätekabel

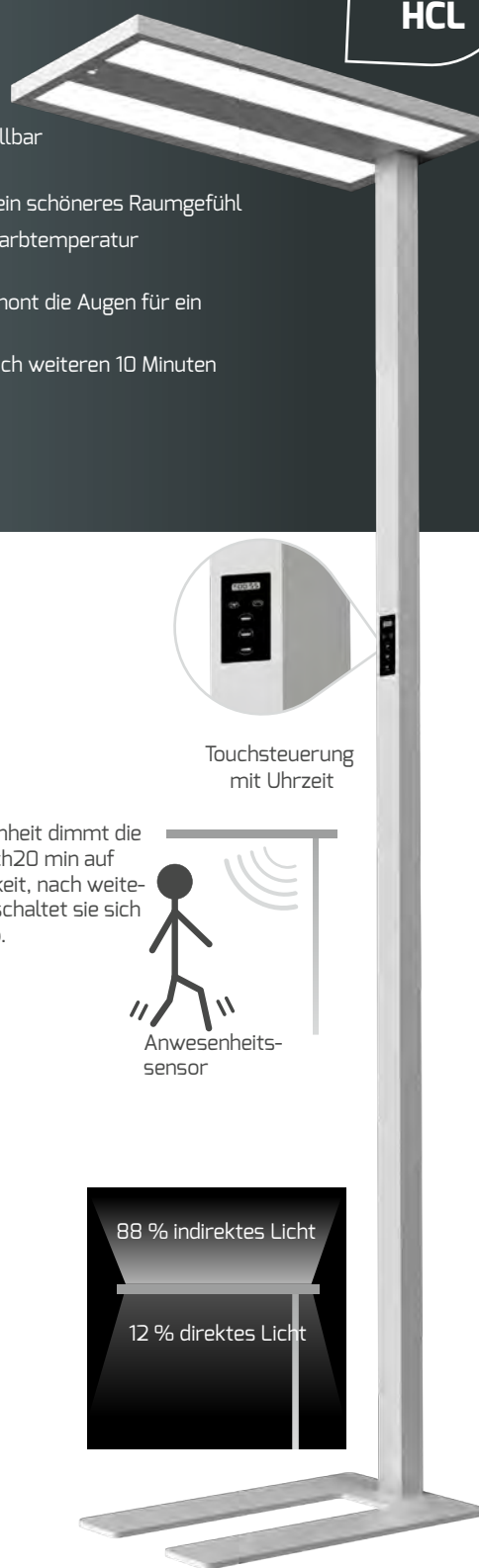

Touchsteuerung mit Uhrzeit

Bei Abwesenheit dimmt die Leuchte nach 20 min auf 30% Helligkeit, nach weiteren 10 min schaltet sie sich komplett ab.

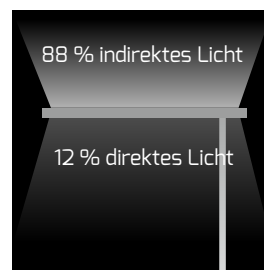

HIGHLINE MASTERhcl



HERSTELLER ARTIKEL-NR.	3874-140120
E-NUMMER	941008109
GEHÄUSE	Aluminium
ABDECKUNG	PMMA
ABMESSUNGEN	610 x 310 x 1.950 mm
GEWICHT	17,2 kg
FARBTEMPERATUR	3.000 – 6.000 K
FARBWIEDERGABEINDEX	Ra > 92
EINGANGSSPANNUNG	220 – 240 V AC
NETTO-LICHTSTROM	max. 14.000 lm
LEISTUNGS-AUFNAHME	107 W
EFFIZIENZ	max. 131 lm/W
TEMPERATURBEREICH	-25 °C bis +40 °C
NUTZLEBENSDAUER	50.000 h
BRUTTO-VERKAUFSPREIS	CHF 1.395,20



PRODUKT VIDEO



Human Centric Lighting ist die natürlichste Form von künstlichem Licht, denn es bildet den Verlauf des natürlichen Tageslichts nach, den wir von Natur aus gewohnt sind. Durch die Anpassung des Lichts an unseren Tagesverlauf kann die positive Wirkung wissenschaftlich eindeutig belegt werden.

- Mit einer Leuchte bis zu zwei Arbeitsplätze normgerecht beleuchten dank optimierter Reflektortechnologie
- IA-Technologie mit hohem indirekten Lichtanteil von 70 % verbessert das Raumgefühl und schafft eine homogene und schattenfreie Lichtverteilung
- Beste Kontrastwiedergabe bei sehr guter Farbwiedergabe und konstanter Farbtemperatur durch 3-Step MacAdam Binning
- Getrennte, stufenlose Dimmung und Schaltung von indirektem und direktem Lichtanteil über das integrierte Glas-Touchpanel
- Vier verschiedene Betriebsmodi über Drehschalter am Leuchtenkopf einstellbar:
 1. Anwesenheitssensor aktiv (dimmt die Leuchte nach 10 Minuten Abwesenheit auf 30% Helligkeit und deaktiviert die Leuchte nach weiteren 10 Minuten)
 2. Tageslichtsensor/Konstantlichtfunktion aktiv (speichert automatisch die eingestellte Helligkeit und passt sie dem Tageslichtniveau an)
 3. Anwesenheitssensor + Tageslichtsensor (beide Sensoren aktiv)
 4. Beide Sensoren deaktiviert



Betriebsmodus einfach einstellbar



Touchsteuerung zur stufenlosen Regulierung der Helligkeit - Direktes und indirektes Licht separat einstellbar



Anwesenheitssensor



Für Tischplatten von 15 bis 75 mm geeignet, ohne bohren!

HIGHLINE STYLEdesk



ABMESSUNGEN LEUCHE	1.200 × 50 × 1.200 mm
KABELLÄNGE	2,5 m
GEHÄUSE	Aluminium
GEWICHT	5,5 kg
FARBTEMPERATUR	4.000 K
FARBWIEDERGABEINDEX	Ra > 82
EINGANGSSPANNUNG	220 – 240 V AC
NETTO-LICHTSTROM	10.200 lm
LEISTUNGS-AUFNAHME	80 W
EFFIZIENZ	128 lm/W
TEMPERATURBEREICH	-20 °C bis +45 °C
NUTZLEBENSDAUER	50.000 h



PRODUKT VIDEO

	BRUTTO-VERKAUFS- PREIS	HERSTELLER ARTIKEL-NR.	E-NUMMER
weiß ähnlich RAL 9003	CHF 1.022,70	4332-140080	941007289
silber ähnlich RAL 9006	CHF 1.022,70	5249-040080	941742439

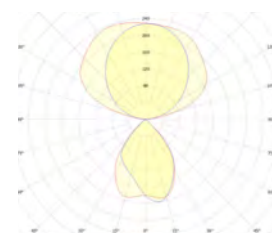
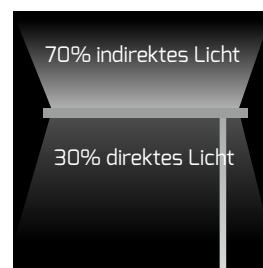

- Hervorragende UGR <12 Bildschirmarbeitsplatz-Beleuchtung sorgt für ermüdungsfreies Arbeiten
- Mit einer Leuchte bis zu zwei Arbeitsplätze normgerecht beleuchten dank optimierter Reflektortechnologie
- Standfester U-Stahlfuß ermöglicht die Kabelführung nach vorn oder hinten
- IA-Technologie mit hohem indirekten Lichtanteil von 75 % verbessert das Raumgefühl und schafft eine homogene und schattenfreie Lichtverteilung
- Beste Kontrastwiedergabe bei sehr guter Farbwiedergabe und konstanter Farbtemperatur durch 3-Step MacAdam Binning
- Getrennte, stufenlose Dimmung und Schaltung von indirektem und direktem Lichtanteil über das integrierte Glas-Touchpanel
- Vier verschiedene Betriebsmodi über Drehschalter am Leuchtenkopf einstellbar:
 1. Anwesenheitssensor aktiv (dimmt die Leuchte nach 10 Minuten Abwesenheit auf 30 % Helligkeit und deaktiviert die Leuchte nach weiteren 10 Minuten)
 2. Tageslichtsensor/Konstantlichtfunktion aktiv (speichert automatisch die eingestellte Helligkeit und passt sie dem Tageslichtniveau an)
 3. Anwesenheitssensor + Tageslichtsensor (beide Sensoren aktiv)
 4. Beide Sensoren deaktiviert

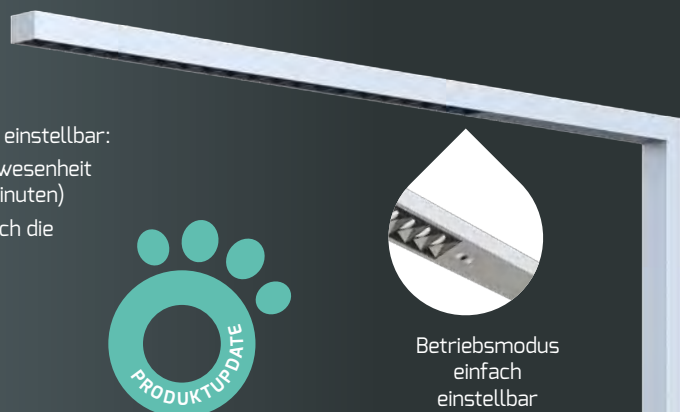

HIGHLINE STYLEbutler



ABMESSUNGEN LEUCHE	1.950 × 1.200 × 50 mm
ABMESSUNGEN FUSS	225 × 500 × 12 mm
KABELLÄNGE	2,5 m
GEHÄUSE	Aluminium
GEWICHT	11,25 kg
SENSOR	Anwesenheit / Tageslicht
FARBTEMPERATUR	4.000 K
FARBWIEDERGABEINDEX	Ra > 82
EINGANGSSPANNUNG	220 - 240 V AC
NETTO-LICHTSTROM	10.200 lm
LEISTUNGS-AUFNAHME	80 W
EFFIZIENZ	128 lm/W
TEMPERATURBEREICH	-20 °C bis +45 °C
NUTZLEBENSDAUER	50.000 h



PRODUKT VIDEO

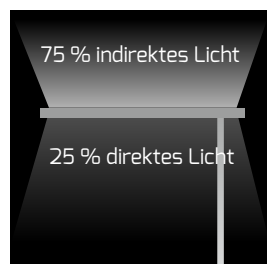
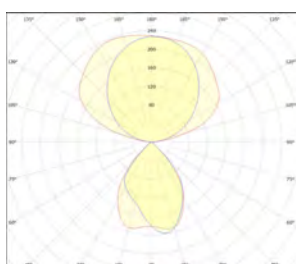

Touchsteuerung zur stufenlosen Regulierung der Helligkeit - Direktes und indirektes Licht getrennt einstellbar.



Kabelauslässe vorne und hinten möglich

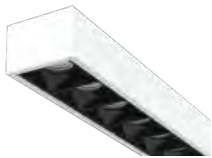

weiß
ähnlich RAL 9003

BRUTTO- VERKAUFS- PREIS	HERSTELLER ARTIKEL-NR.	E-NUMMER
CHF 1.150,70	4277-240080	941742409

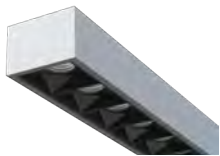

silber
ähnlich RAL 9006

BRUTTO- VERKAUFS- PREIS	HERSTELLER ARTIKEL-NR.	E-NUMMER
CHF 1.150,70	5248-040080	941742429



schwarz
ähnlich RAL 9005

BRUTTO- VERKAUFS- PREIS	NEU HERSTELLER ARTIKEL-NR.	E-NUMMER
CHF 1.150,70	6672-040080	941014729



- Extrem blendfreie Lichtverteilung UGR < 6 und leicht zu reinigen
- IA-Technologie erzeugt ein schöneres Raumgefühl und ermöglicht ermüdungsfreies Arbeiten
- Beste Kontrastwiedergabe bei sehr guter Farbwiedergabe und konstanter Farbtemperatur (3-Step MacAdam Binning)
- Anschluss über hochwertigen Alu-Guss-Baldachin mit Schnellanschlussklemmen
- Integriertes Netzteil erspart die Montage eines Stromanschlusskastens



Spezieller Doppelreflektor für höchste Entblendung

HIGHLINE STYLEfree



HERSTELLER ARTIKEL-NR.	4310-040050
E-NUMMER	941305649
ABMESSUNGEN LEUCHE	1.176 × 38 × 66 mm
SEILLÄNGE PENDEL	1,5 m
GEHÄUSE	Aluminium, weiß ähnlich RAL9003
GEWICHT	2,5 kg
LAMPEN / LICHTBAND	max. 10 Stück
FARBTEMPERATUR	4.000 K
FARBWIEDERGABEINDEX	Ra > 82
EINGANGSSPANNUNG	176 – 240 V AC/ DC
NETTO-LICHTSTROM	6.500 lm
LEISTUNGS-AUFNAHME	50 W
EFFIZIENZ	130 lm/W
TEMPERATURBEREICH	-20 °C bis +45 °C
NUTZLEBENSDAUER	50.000 h
BRUTTO-VERKAUFSPREIS	CHF 510,70



PRODUKT VIDEO

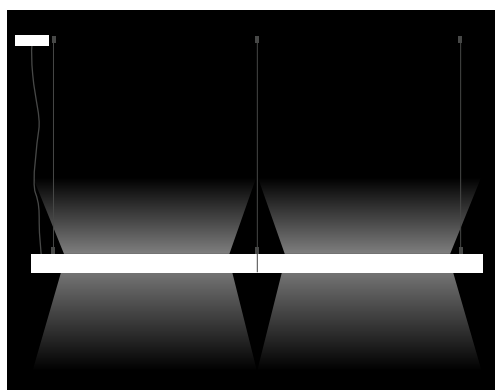

„SEAMLESS-CONNECT“ ermöglicht die nahtlose Montage mehrerer **STYLEfree** Büroleuchten mit nur einer Stromzufuhr. (Benötigtes Montagematerial inklusive)

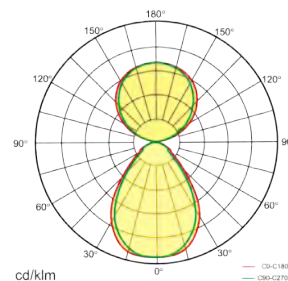
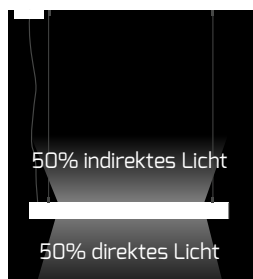

- Aluminiumgehäuse aus der Serie "ROOF" mit schwerem U-Stahlfuß
- Sorgt für ein optimales Sehvermögen, schont die Augen für ein ermüdungsfreies Arbeiten und schafft eine angenehme Atmosphäre in Büros, Tagungsräumen und Hotels
- Integrierter Anwesenheitssensor aktiviert / dimmt die Leuchte nach 10 Minuten auf 30 % Helligkeit und deaktiviert die Leuchte nach weiteren 10 Minuten
- Blendfreie, homogene und schattenfreie Lichtverteilung / glatte Oberseite
- Schöne Kontrastwiedergabe bei sehr guter Farbwiedergabe und konstanter Farbtemperatur (3-Step MacAdam Binning)



Eckiges Gehäuse!

PROLINE ROOFbutler



GEHÄUSE	Aluminium
SENSOR	Anwesenheitssensor (deaktivierbar)
ABDECKUNG	gefrostet
ABMESSUNGEN	610 × 310 × 1.950 mm
GEWICHT	12,8 kg
KABELLÄNGE	1,5 m
FARBTEMPERATUR	4.000 K
FARBWIEDERGABEINDEX	Ra > 82
EINGANGSSPANNUNG	220 – 240 V AC
NETTO-LICHTSTROM	8.800 lm
LEISTUNGS-AUFNAHME	80 W (indirekt 50 W, direkt 30 W)
EFFIZIENZ	110 lm/W
TEMPERATURBEREICH	-20 °C bis +50 °C
NUTZLEBENSDAUER	50.000 h



silber

ähnlich RAL 9006

BRUTTO-VERKAUFS- PREIS	HERSTELLER ARTIKEL-NR.	E-NUMMER
CHF 958,70	5031-040240	941700539

weiß

ähnlich RAL 9003

BRUTTO-VERKAUFS- PREIS	HERSTELLER ARTIKEL-NR.	E-NUMMER
CHF 958,70	5032-040240	941700519

schwarz

ähnlich RAL 7021

BRUTTO-VERKAUFS- PREIS	HERSTELLER ARTIKEL-NR.	E-NUMMER
CHF 958,70	5033-040240	941700529



Touchsteuerung zur stufenlosen Regulierung der Helligkeit direkt an der Leuchte.

Anwesenheitssensor

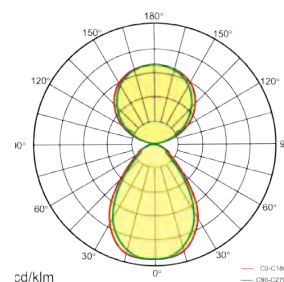
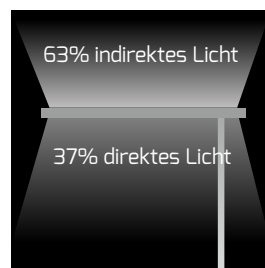

- Aluminiumgehäuse aus der Serie "STUDIO" mit schwerem U-Stahlfuß
- Sorgt für ein optimales Sehvermögen, schont die Augen für ein ermüdungsfreies Arbeiten und schafft eine angenehme Atmosphäre in Büros, Tagungsräumen und Hotels
- Integrierter Anwesenheitssensor aktiviert / dimmt die Leuchte nach 10 Minuten auf 30 % Helligkeit und deaktiviert die Leuchte nach weiteren 10 Minuten
- Blendfreie, homogene und schattenfreie Lichtverteilung / glatte Oberseite
- Schöne Kontrastwiedergabe bei sehr guter Farbwiedergabe und konstanter Farbtemperatur (3-Step MacAdam Binning)



Touchsteuerung zur stufenlosen
Regulierung der Helligkeit
direkt an der Leuchte.



Anwesenheitssensor

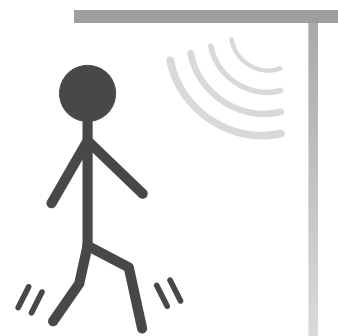

PROLINE STUDIO



GEHÄUSE	Aluminium
SENSOR	Anwesenheitssensor (deaktivierbar)
FARBWIEDERGABEINDEX	Ra > 82
LEISTUNGS-AUFNAHME	80 W
EINGANGSSPANNUNG	220 - 240 V AC
TEMPERATURBEREICH	-20 °C bis +50 °C
NUTZLEBENSDAUER	50.000 h



PRODUKT VIDEO

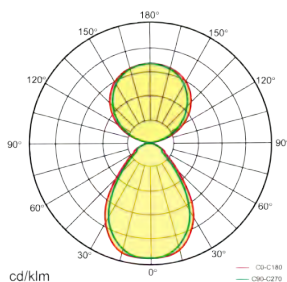
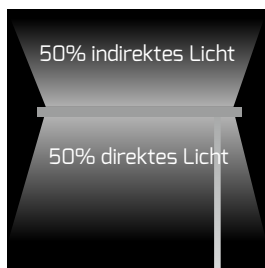

STUDIObutler

ABMESSUNGEN	610 × 310 × 1.950 mm
GEWICHT	15,2 kg
KABELLÄNGE	1,5 m
NETTO-LICHTSTROM	8.800 lm
EFFIZIENZ	110 lm/W

FARBE

silber, ähnlich RAL 9006
weiß, ähnlich RAL 9003
schwarz, ähnlich RAL 7021

BRUTTO-VERKAUFS- PREIS

CHF 958,70
CHF 958,70
CHF 958,70

HERSTELLER ARTIKEL-NR.

3542-340240
4859-040240
4996-040240

E-NUMMER

941742389
941700419
941700439

4.000 K

STUDIOdesk

ABMESSUNGEN	610 × 310 × 1.200 mm
GEWICHT	7 kg
KABELLÄNGE	2,5 m
NETTO-LICHTSTROM	8.800 lm
EFFIZIENZ	110 lm/W

FARBE

silber, ähnlich RAL 9006

BRUTTO- VERKAUFS- PREIS

CHF 830,70

HERSTELLER ARTIKEL-NR.

4331-040240*

E-NUMMER

941700069

4.000 K



Für Tischplatten von
15 bis 75 mm geeignet,
ohne bohren!

- Mit einer Leuchte bis zu zwei Arbeitsplätze normgerecht beleuchten
- Aluminiumgehäuse aus der Serie "STUDIO" mit schwerem H-Stahlfuß
- Sorgt für ermüdungsfreies Arbeiten und schafft eine angenehme Atmosphäre in Büros, Tagungsräumen und Hotels
- Integrierter Anwesenheitssensor aktiviert/dimmt die Leuchte nach 30 Minuten auf 30 % Helligkeit und deaktiviert die Leuchte nach weiteren 10 Minuten
- Blendfreie, homogene und schattenfreie Lichtverteilung / glatte Oberseite
- Schöne Kontrastwiedergabe bei sehr guter Farbwiedergabe und konstanter Farbtemperatur (3-Step MacAdam Binning)

PROLINE STUDIObutler-duo

HERSTELLER ARTIKEL-NR.	3737-040240
E-NUMMER	941700049
GEHÄUSE	silber, ähnlich RAL 9006
ABMESSUNGEN FUSS	380 × 500 × 12 mm
ABMESSUNGEN LEUCHTE	1.240 × 425 × 36 mm
ABMESSUNGEN HÖHE	1.960 mm
GEWICHT	25,5 kg
SENSOR	Anwesenheitssensor (einzeln deaktivierbar)
FARBTEMPERATUR	4.000 K
FARBWIEDERGABEINDEX	Ra > 82
EINGANGSSPANNUNG	220 – 240 V AC
NETTO-LICHTSTROM	17.600 lm
LEISTUNGS-AUFNAHME	2 × 80 W
EFFIZIENZ	110 lm/W
TEMPERATURBEREICH	-20 °C bis +45 °C
NUTZLEBENSDAUER	50.000 h
BRUTTO-VERKAUFSPREIS	CHF 1.715,20

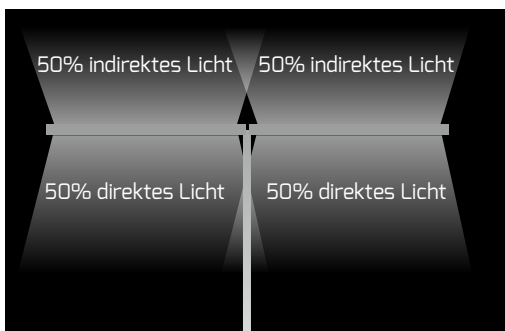

Beidseitige Touchsteuerung zur stufenlosen Regulierung der Helligkeit direkt an der Leuchte.

Anwesenheitssensor

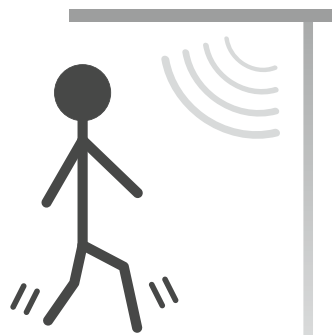

- Blendfreie, homogene und schattenfreie Lichtverteilung / glatte Oberseite
- Integrierter Treiber im Deckenanschlusskasten
- Schont die Augen für ein ermüdungsfreies Arbeiten und schafft eine angenehme Atmosphäre in Büros, Tagungsräumen und Hotels
- Optimierte Lichtverteilung mit direktem und indirektem Lichtanteil
- Schöne Kontrastwiedergabe bei sehr guter Farbwiedergabe und konstanter Farbtemperatur (3-Step MacAdam Binning)



PROLINE STUDIOfree



GEHÄUSE	silber, ähnlich RAL 9006
ABMESSUNGEN	1.200 × 260 × 30 mm
SEILLÄNGE PENDEL	1,5 m
GEWICHT	5,7 kg
FARBTEMPERATUR	4.000 K
FARBWIEDERGABEINDEX	Ra > 82
EINGANGSSPANNUNG	220 – 240 V AC
NETTO-LICHTSTROM	max. 6.600 lm
LEISTUNGS-AUFNAHME	40 – 60 W
EFFIZIENZ	110 lm/W
TEMPERATURBEREICH	-20 °C bis +45 °C
NUTZLEBENSDAUER	50.000 h

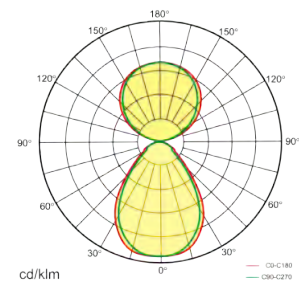
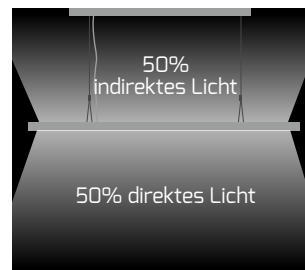

PRODUKT VIDEO

DIMMBAR	BRUTTO-VERKAUFS- PREIS	HERSTELLER ARTIKEL-NR.	E-NUMMER
1 – 10 V	CHF 587,50	3673-040240	941305629
DALI	CHF 651,50	3674-040240	941305639

- Aluminiumgehäuse mit schwerem U-Stahlfuß
- Blendfreie, homogene und schattenfreie Lichtverteilung / glatte Oberfläche
- Schöne Kontrastwiedergabe bei sehr guter Farbwiedergabe und konstanter Farbtemperatur (3-Step MacAdam Binning)
- 1,8 m Anschlusskabel

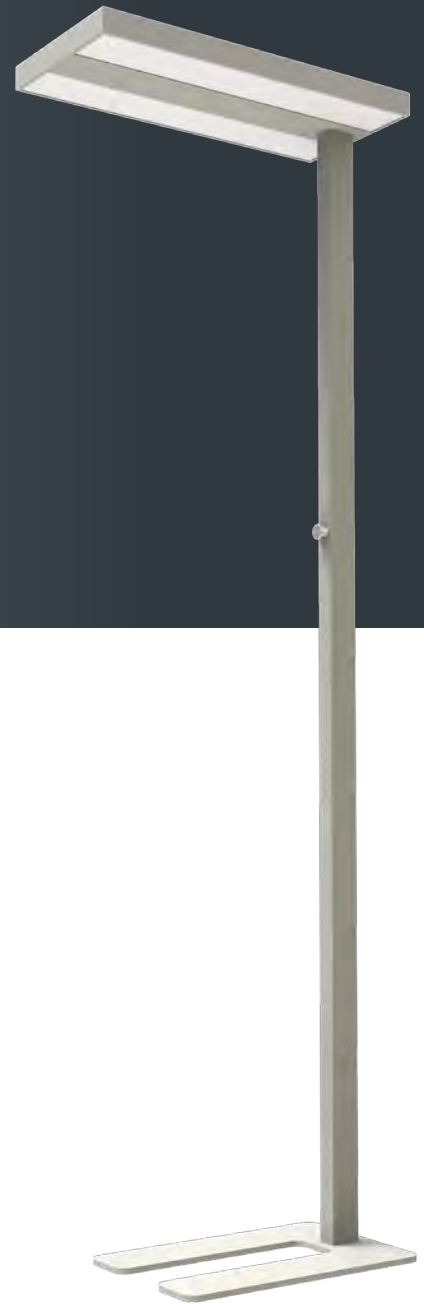

PROLINE ASSIST

GEHÄUSE	Aluminium, silber ähnlich RAL9006
ABDECKUNG	PMMA, gefrostet
KABELLÄNGE	1,8 m
ABMESSUNGEN	610 x 288 x 1.968 mm
GEWICHT	12 kg
FARBTEMPERATUR	4.000 K
FARBWIEDERGABEINDEX	Ra > 82
TEMPERATURBEREICH	-20 °C bis +40 °C
NUTZLEBENSDAUER	50.000 h



ASSIST

- Manueller Drehdimmer ohne Sensorik

LEISTUNGS-AUFNAHME	NETTO-LICHTSTROM	EFFIZIENZ	EINGANGS-SPANNUNG	BRUTTO-VERKAUFSPREIS	HERSTELLER ARTIKEL-NR.	E-NUMMER
70 W	9.440 lm	135 lm/W	220 – 240 V AC	CHF 766,70	5325-040075	941742449

ASSISTsensor

- Touch DIM Glaspanel mit Taster zum Umschalten der 4 Betriebsmodi (Bewegungsmelder und Tageslichtsensor aktivierbar und deaktivierbar)
- Mit Bewegungsmelder und Tageslichtsensor (4 Modi einstellbar)



Touch DIM Glaspanel

LEISTUNGS-AUFNAHME	NETTO-LICHTSTROM	EFFIZIENZ	EINGANGS-SPANNUNG	BRUTTO-VERKAUFSPREIS	HERSTELLER ARTIKEL-NR.	E-NUMMER
60 W	8.750 lm	145 lm/W	100 – 240 V AC	CHF 1.061,10	5234-140240	941010419

- Natürliches Tageslicht durch TRUESpectra Technologie mit echtem Vollspektrum bringt gesundes Licht an deinen Arbeitsplatz
- Verbessert Aufmerksamkeit, Behaglichkeit, Stimmung und Schlafintensität
- Augenschonend durch reduzierten Blaulichtanteil der TRUESpectra LEDs
- Einfache Helligkeitseinstellung durch manuellen Drehdimmer ohne Sensorik
- Blendbegrenzung UGR < 19
- Schont die Augen und sorgt für ermüdungsfreies Arbeiten
- Beste Farbwiedergabe durch hervorragende CRI Werte > 95
- Aluminiumgehäuse mit schwerem U-Stahlfuß
- 1,8 m langes Kaltgeräte-Anschlusskabel

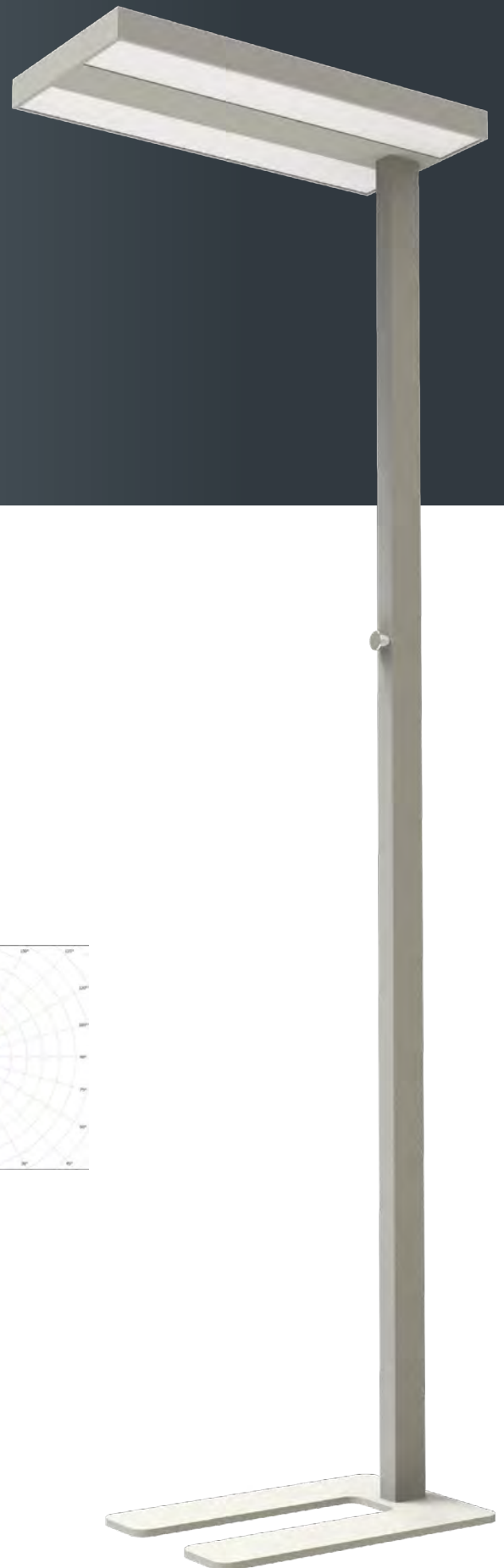

PROLINE ASSISTsunlike



HERSTELLER ARTIKEL-NR.	5227-155075
E-NUMMER	941700839
GEHÄUSE	Aluminium, silber ähnlich RAL7038
ABDECKUNG	PMMA, gefrostet
KABELLÄNGE	1,8 m
ABMESSUNGEN	610 × 288 × 1.968 mm
GEWICHT	14 kg
FARBTEMPERATUR	5.500 K
FARBWIEDERGABEINDEX	Ra > 95
EINGANGSSPANNUNG	220 – 240 V AC
NETTO-LICHTSTROM	7.200 lm
LEISTUNGS-AUFNAHME	60 W
EFFIZIENZ	120 lm/W
TEMPERATURBEREICH	-20 °C bis +40 °C
NUTZLEBENSDAUER	50.000 h
BRUTTO-VERKAUFSPREIS	CHF 1.125,10

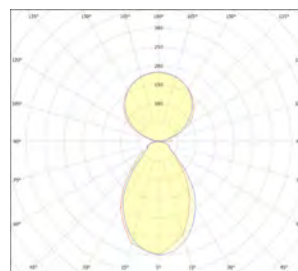

TRUESPECTRA BRINGT NATÜRLICHES, SONNENÄHNLICHES LICHT IN DEINE INNENRÄUME.

Augenschonend, da der Blaulichtanteil hier deutlich geringer ist. Erkennbar an dem fehlendem Peak in der Grafik.



NORMALES LED-SPEKTRUM

SONNENLICHT-SPEKTRUM

TRUESPECTRA



ARBEITS- & MARKIERUNGSLEUCHTEN



- Einfach transportierbar durch kompakte Bauweise und ergonomischen Tragegriff
- Hohe Standfestigkeit mit integriertem Dreibeinstativ garantiert sicheres Arbeiten
- 3 m flexible H07RNF-Gummileitung für den Einsatz auf der Baustelle oder im Freien
- Der WORKERrocket ist mit einer zusätzlichen Steckdose IP 54 ausgestattet
- 360° Abstrahlwinkel sorgt für eine blendfreie Rundumbeleuchtung
- Natürliche Farbwiedergabe durch CRI >92
- Spritzwassergeschütztes Gehäuse IP54
- Integrierte Kabelhalterung



PROLINE WORKERrocket

HERSTELLER ARTIKEL-NR.	5353-150360
E-NUMMER	941014689
GEHÄUSE	ABS, gelb
ABDECKUNG	Polycarbonat, gefrostet
ABMESSUNGEN	805 × 636 × 1.352 mm
KABELLÄNGE	300 cm
GEWICHT	4 kg
FARBTEMPERATUR	5.000 K
FARBWIEDERGABEINDEX	Ra > 92
EINGANGSSPANNUNG	220 – 240 V AC
NETTO-LICHTSTROM	6.000 lm
LEISTUNGS-AUFNAHME	70 W
EFFIZIENZ	86 lm/W
TEMPERATURBEREICH	-20 °C – +45 °C
NUTZLEBENSDAUER	30.000 h
BRUTTO-VERKAUFSPREIS	CHF 254,70



PRODUKT VIDEO



Schalter und Schuko-Steckdose auf der Rückseite mit IP 54 Schutz



Kleinstmögliches Transportmaß



Praktische Kabelhalterung auf der Rückseite

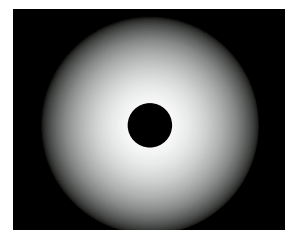

Abstrahlcharakteristik

- Mobile Akkuleuchte mit verstellbaren, blendfreien Leuchtflächen zum Aufklappen mit Rastfunktion, für homogene Ausleuchtung
- Extrem kompaktes, schlagfestes (IK07) und spritzwassergeschütztes (IP65) Kunststoffgehäuse
- Ergonomischer Tragegriff mit integrierter Stativaufnahme aus Metall
- Inkl. Ladekabel für KFZ/LKW 12/24 V und 230 V
- Günstig austauschbarer, integrierter Lithium-Ionen Akku
- Dauerhafter Betrieb über 230 V-Ladekabel bei voller Helligkeitsstufe möglich
- Dimmbar in drei Helligkeitsstufen mit Akku-Ladestandsanzeige
 - 30 % Lichtleistung = 9 Stunden
 - 50 % Lichtleistung = 6 Stunden
 - 100 % Lichtleistung = 3 Stunden (Ladezeit max. 5 Stunden)



**STATIV
INKLUSIVE**

PROLINE WORKERmini

HERSTELLER ARTIKEL-NR. 3666-060120

E-NUMMER 941500419

ABMESSUNGEN 324 x 180 x 90 mm

GEWICHT 1,6 kg

FARBTEMPERATUR 6.500 K

NETTO-LICHTSTROM 1.900 lm

LEISTUNGS-AUFNAHME 20 W

EFFIZIENZ 95 lm/W

FARBWIEDERGABEINDEX Ra > 82

TEMPERATURBEREICH -10 °C bis +40 °C

NUTZLEBENSDAUER 40.000 h

BRUTTO-VERKAUFSPREIS CHF 127,85



PRODUKT VIDEO

ERSATZTEILE

KFZ-LADEKABEL 12 V/24 V

HERSTELLER ARTIKEL-NR. 3026-160120-KFZ-Adapter

E-NUMMER 941904199

BRUTTO-VERKAUFSPREIS CHF 20,45



LADEKABEL 230 V

HERSTELLER ARTIKEL-NR. 300075

E-NUMMER 941919219

BRUTTO-VERKAUFSPREIS CHF 53,65



ERSATZAKKU 7,4 V

HERSTELLER ARTIKEL-NR. 3667

E-NUMMER 941904219

BRUTTO-VERKAUFSPREIS CHF 66,45



Bis zu 180°
aufklappbar!

- Robuste, schlagfeste Kunststofflampe für den Baustellenbetrieb
- Aufgrund des fehlenden Schraubsockels diebstahlsicher
- Schnelle Installation durch zweipolige Schnellanschlussklemme
- Extrem hohe Betriebssicherheit im Vergleich zu herkömmlichen Glühlampen



ECOLINE BAUSTELLENLEUCHE

BAUFORM	A60
ABMESSUNGEN	Ø 60, 280 mm
KABELLÄNGE	15 cm
FARBTEMPERATUR	4.000 K
FARBWIEDERGABEINDEX	Ra > 82
EINGANGSSPANNUNG	220 – 240 V AC
NETTO-LICHTSTROM	1.150 lm
LEISTUNGS-AUFNAHME	12 W
EFFIZIENZ	95 lm/W
TEMPERATURBEREICH	-20 °C bis +40 °C
NUTZLEBENSDAUER	40.000 h



STÜCK	BRUTTO-VERKAUFS- PREIS	HERSTELLER ARTIKEL-NR.	E-NUMMER
1 Stück	CHF 8,55	4997-040270	941801459
VPE = 10 Stück	CHF 72,85 CHF 7,30/Stk.	4997-040270VPE	941801469

Ab 5.000 Stück mit individueller Beschriftung möglich.
Stellen Sie Ihre Anfrage an: info@dotlux.de.

- Markieren und positionieren mit sicherem LED-Licht
- Sicherer Einsatz ohne Gefährdungsbeurteilung möglich, da ohne Laser
- Projektionsdistanz 40 cm bis 160 cm
- Fokussierung direkt über arretierbarer Linse am Marker
- CREE Marken LED mit mind. 50.000 Stunden Lebensdauer L80/B10
- Flexibel verdrahtbar durch Universalspannungsversorgung 10 – 30 V DC und Standard-Hohllochstecker 5,5 × 2,1 mm*
- Werkzeuglos austauschbares Gobo, um verschiedene Markierungsmuster zu erzeugen
- Linien- und Kreuzgobo im Lieferumfang enthalten (Liniengobo vorinstalliert)

FÜR DIE
AUGEN
**ABSOLUT
SICHER**



DIE PERFEKTE ALTERNATIVE ZU EINEM LASER - LED-MARKIERUNGSLUCHE OHNE RISIKOKLASSE

PROLINE SAFETYMARKER

HERSTELLER ARTIKEL-NR.	5097-0GR000
E-NUMMER	941744179
GEHÄUSE	Aluminium, schwarz
ABMESSUNGEN	Ø 24, 123 mm
ANSCHLUSSKABEL	120 cm inkl. DC-Stecker
LICHTFARBE	grün
LICHTQUELLE	CREE® LED
EINGANGSSPANNUNG	10 – 30 V DC
LEISTUNGS-AUFNAHME	3 W
TEMPERATURBEREICH	-20 °C bis +50 °C
NUTZLEBENSDAUER	50.000 h
BRUTTO-VERKAUFSPREIS	CHF 165,10



PRODUKT VIDEO

GOBO ZEICHEN



Linie vorinstalliert, Kreuz wird mitgeliefert (einfach austauschbar durch Schraubmechanismus).



Hohllochstecker

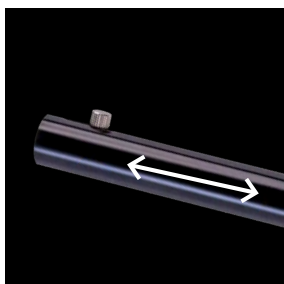

Fokussierung der Markierung
40 cm bis 160 cm



Hochwertige Quarzglaslinsen
ermöglichen scharfe Konturen



Beispieloptik: Kreuz

* Kann direkt an 10 – 30 V DC Maschinenstrom angeschlossen werden.
Wenn dies nicht möglich ist, muss ein passendes Netzteil dazu bestellt werden.

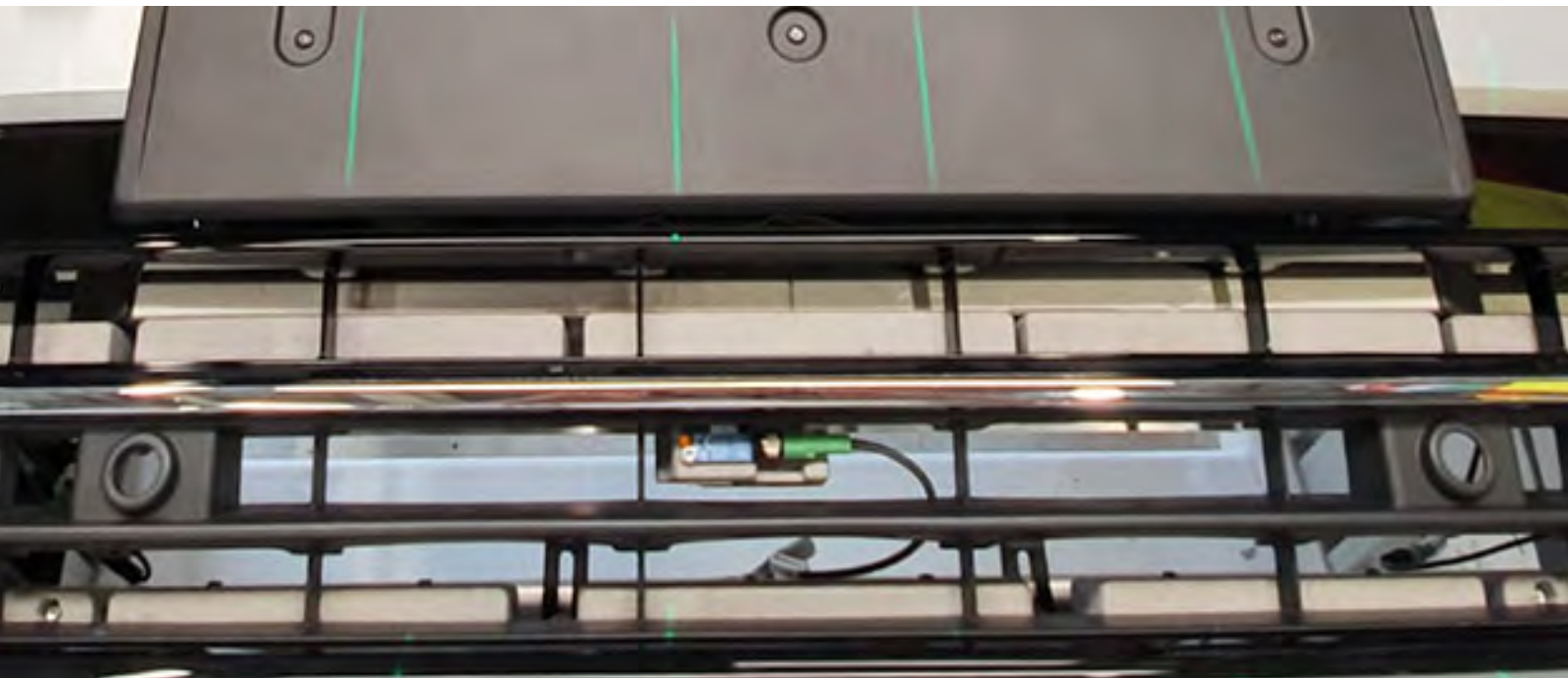

ZUBEHÖR FÜR SAFETYMARKER

PASSENDE NICHT DIMMBARE NETZTEILE

An einem Netzteil können mehrere Safetymarker gleichzeitig betrieben werden. Hierzu darf die Gesamtleistung aller **SAFETYMARKER** nicht größer sein als die maximale Leistung des Netzteils. Siehe Tabelle unten.

		LEISTUNG MAX.	ABMESSUNGEN	BRUTTO-VERKAUFS- PREIS	HERSTELLER ARTIKEL-NR.	E-NUMMER
STANDARD		6 W	65 × 39 × 20 mm	CHF 19,85	5770	941007589
DIN-SCHIENE		100 W	100 × 55 × 90 mm	CHF 95,85	4256-24	941901869
ULTRAFLACH KLEMMANSCHLUSS		20 W	166 × 40 × 14 mm	CHF 32,00	4523-24	941901779
		30 W	247 × 30 × 16 mm	CHF 48,50	4524-24	941901789
		100 W	298 × 30 × 17 mm	CHF 102,25	4525-24	941901799
WASSERGESCHÜTZT		75 W	180 × 63 × 36 mm	CHF 95,85	4252-24	941901539

WEITERES ZUBEHÖR

Glasfaserverstärkte Kunststoff-Kugelgelenkhalterung 360°



HERSTELLER ARTIKEL-NR. 5105
E-NUMMER 941919449
BRUTTO-VERKAUFSPREIS CHF 15,35

Anschlusskabel
offene Enden, 5 m



HERSTELLER ARTIKEL-NR. 5107
E-NUMMER 941919189
BRUTTO-VERKAUFSPREIS CHF 20,45

Verlängerungskabel
DC-Stecker auf Buchse, 2 m



HERSTELLER ARTIKEL-NR. 5106
E-NUMMER 941919179
BRUTTO-VERKAUFSPREIS CHF 12,15



NOTLEUCHTEN

- Auswechselbarer Akku mit einer Kapazität von 3 Stunden
- Integrierte Kontroll-LED für Betriebsstatus
- Nur für eine Bereitschaftsschaltung geeignet. Wird die Leuchte mit Netzstrom versorgt, lädt der integrierte Akku und die Leuchte befindet sich im Stand-by-Betrieb.
- Inkl. zwei leicht zu wechselnde Linsen:
 - Flurbeleuchtung (asymmetrisch)
 - Breitstrahlend
- Automatischer Selbsttest mit integrierter Betriebsstatus-Kontroll-LED

Einbau- und Aufbau-
leuchte in
einem



PROLINE EXITtop

GEHÄUSE	Polycarbonat, weiß
ABMESSUNGEN	Ø 140 mm, 62 mm
FARBTEMPERATUR	5.000 K
EINGANGSSPANNUNG	220 - 240 V AC
NETTO-LICHTSTROM	240 lm
TEMPERATURBEREICH	0 °C bis +45 °C
NUTZLEBENSDAUER	50.000 h



ZUBEHÖR

SCHWARZES EIN-/AUFBAUGEHÄUSE FÜR 3679-1 UND 5098



HERSTELLER ARTIKEL-NR.	5102
E-NUMMER	941009689
BRUTTO-VERKAUFSPREIS	CHF 29,45



IP65-GEHÄUSE FÜR 3679-1 UND 5098



HERSTELLER ARTIKEL-NR.	5233
E-NUMMER	941009709
ABMESSUNGEN	Ø 175 mm, 78 mm
BRUTTO-VERKAUFSPREIS	CHF 70,25

ERSATZAKKU FÜR 3679-1



HERSTELLER ARTIKEL-NR.	300154
E-NUMMER	941006099
BRUTTO-VERKAUFSPREIS	CHF 40,85

ERSATZAKKU FÜR 5098



HERSTELLER ARTIKEL-NR.	300155
E-NUMMER	941006109
BRUTTO-VERKAUFSPREIS	CHF 54,90

	AKKU / LEUCHTDAUER	LEISTUNGS-AUFNAHME	BRUTTO-VERKAUFS- PREIS	HERSTELLER ARTIKEL-NR.	E-NUMMER
3 h	LiFePO4 / 3 h	Ladebetrieb: max. 3,5 W* Standby: < 0,5 W	CHF 127,85	3679-1	941009679
8 h	LiFePO4 / 8 h	Ladebetrieb: max. 4,2 W** Standby: < 0,7 W	CHF 177,90	5098	941009699

* max. Stromaufnahme während der ersten 24h 3,5 Watt. Standby < 0,5W

** max. Stromaufnahme während der ersten 24h 4,2 Watt. Standby < 0,7W

- "ONE FOR ALL" Eine Bestellnummer für alle Pfeilrichtungen
- Spritzwassergeschütztes Gehäuse (IP65) aus bruchsicherem Polycarbonat
- Auswechselbarer LiFePO4 Akku garantiert eine Leuchtdauer von 3 Stunden
- Verschiedene Schaltprogramme wählbar: Dauer- oder Bereitschaftsschaltung
- Integrierte Kontroll-LED für Betriebsstatus
- Leistungsaufnahme im Bereitschaftsbetrieb < 0,5 Watt
- Automatischer Selbsttest mit integrierter Betriebsstatus-Kontroll-LED
- Inklusive 4 selbstklebenden Standardpiktogrammen



NEU
MIT LiFePO4
AKKU

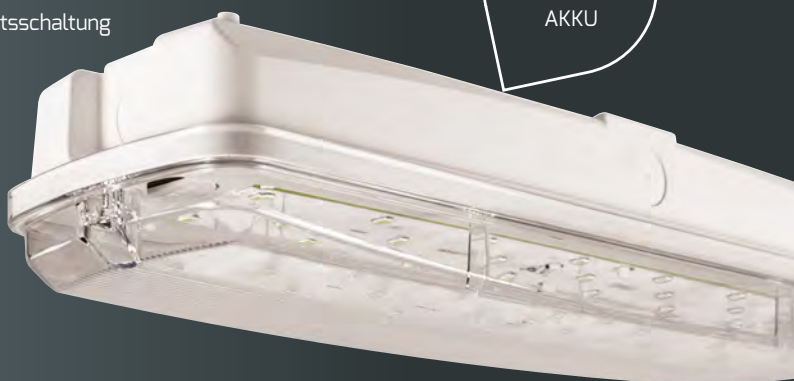

PROLINE EXIT

HERSTELLER ARTIKEL-NR.	5389
E-NUMMER	941010699
ABMESSUNGEN	349 × 107 × 64 mm
GEWICHT	0,59 kg
ERKENNUNGSWEITE	20 m
FARBTEMPERATUR	6.000 K
EINGANGSSPANNUNG	220 – 240 V AC
NETTO-LICHTSTROM	AC 380 lm / Akku 240 lm
LEISTUNGS-AUFNAHME	3,8 W Dauerbetrieb < 0,5 W Standby
EFFIZIENZ	100 lm/W
TEMPERATURBEREICH	0 °C bis +40 °C
NUTZLEBENSDAUER	50.000 h
BRUTTO-VERKAUFSPREIS	CHF 102,25



ZUBEHÖR

ERSATZAKKU
LiFePO4 / 3,2 V / 3.000 mAh

HERSTELLER ARTIKEL-NR.	5395
E-NUMMER	941010439
BRUTTO-VERKAUFSPREIS	CHF 35,85
PIKTOGRAMMSET DIAGONAL	
HERSTELLER ARTIKEL-NR.	5393
E-NUMMER	927023269
BRUTTO-VERKAUFSPREIS	CHF 12,80



PIKTOGRAMMSET	
HERSTELLER ARTIKEL-NR.	5394*
E-NUMMER	927023289*
BRUTTO-VERKAUFSPREIS	CHF 10,85



- "ONE FOR ALL" Eine Bestellnummer für alle Pfeilrichtungen
- Für Wandmontage mit einseitiger LED-Leuchtfläche
- Auswechselbarer LiFePO4 Akku garantiert eine Leuchtdauer von 3 Stunden
- Verschiedene Schaltprogramme wählbar: Dauer- oder Bereitschaftsschaltung
- Die Leuchte verfügt über eine integrierte Fluchtwegbeleuchtung
- Leistungsaufnahme im Bereitschaftsbetrieb < 0,5 Watt
- Automatischer Selbsttest mit integrierter Betriebsstatus-Kontroll-LED
- Inklusive 4 Standardpiktogrammen



NEU
MIT LIFEPO4
AKKU



PROLINE EXITflat

HERSTELLER ARTIKEL-NR.	5406
E-NUMMER	941007199
ABMESSUNGEN	325 x 187 x 31 mm
GEWICHT	0,63 kg
ERKENNUNGSWEITE	30 m
FARBTEMPERATUR	6.000 K
EINGANGSSPANNUNG	220 – 240 V AC
NETTO-LICHTSTROM	AC 38 lm / Akku 29 lm
LEISTUNGS-AUFNAHME	2,9 W Dauerbetrieb < 0,5 W Standby
EFFIZIENZ	13 lm/W
TEMPERATURBEREICH	0 °C bis +40 °C
NUTZLEBENSDAUER	50.000 h
BRUTTO-VERKAUFSPREIS	CHF 121,45



ZUBEHÖR

ERSATZAKKU
LiFePO4 / 3,2 V / 1.500 mAh

HERSTELLER ARTIKEL-NR.	5411
E-NUMMER	941006149
BRUTTO-VERKAUFSPREIS	CHF 35,85



PIKTOGRAMMSET DIAGONAL

HERSTELLER ARTIKEL-NR.	5412
E-NUMMER	941007189
BRUTTO-VERKAUFSPREIS	CHF 23,05



PIKTOGRAMM "SCHLAUCH"

HERSTELLER ARTIKEL-NR.	5408*
E-NUMMER	941007159*
BRUTTO-VERKAUFSPREIS	CHF 8,30



PIKTOGRAMM "FEUERLÖSCHER"

HERSTELLER ARTIKEL-NR.	5410*
E-NUMMER	941007179*
BRUTTO-VERKAUFSPREIS	CHF 8,30



PIKTOGRAMM "FEUERMELDER"

HERSTELLER ARTIKEL-NR.	5409*
E-NUMMER	941007169*
BRUTTO-VERKAUFSPREIS	CHF 8,30



- "ONE FOR ALL" Eine Bestellnummer für alle Pfeilrichtungen
- Universell montierbare Rettungszeichenleuchte (2x Wand, Deckeneinbau, Seilabhängung)
- Auswechselbarer LiFePO4 Akku garantiert eine Leuchtdauer von 3 Stunden
- Verschiedene Schaltprogramme wählbar: Dauer- oder Bereitschaftsschaltung
- Leistungsaufnahme im Bereitschaftsbetrieb < 0,5 Watt
- Automatischer Selbsttest mit integrierter Betriebsstatus-Kontroll-LED
- Inklusive 6 Standardpiktogrammen:



PROLINE EXITmulti

HERSTELLER ARTIKEL-NR.	3177-160120
E-NUMMER	941010709
ABMESSUNGEN LEUCHE GESAMT	350 × 240 × 40 mm
ABMESSUNGEN PIKTOGRAMM	330 × 160 mm
SEILLÄNGE	40 cm
GEWICHT	0,7 kg
ERKENNUNGSWEITE	30 m
FARBTEMPERATUR	6.000 K
EINGANGSSPANNUNG	220 – 240 V AC
NETTO-LICHTSTROM	AC 45 lm / Akku 23 lm
LEISTUNGS-AUFNAHME	2 W Dauerbetrieb < 0,5 W Standby
EFFIZIENZ	22,5 lm/W
TEMPERATURBEREICH	0 °C bis +40 °C
NUTZLEBENSDAUER	50.000 h
BRUTTO-VERKAUFSPREIS	CHF 121,45



ZUBEHÖR

ERSATZAKKU LiFePO4 / 3,2 V / 1000 mAh	
HERSTELLER ARTIKEL-NR.	5405 /
E-NUMMER	941006089
BRUTTO-VERKAUFSPREIS	CHF 35,85



PIKTOGRAMMSET DIAGONAL UNTEN	
HERSTELLER ARTIKEL-NR.	5403
E-NUMMER	927023279
BRUTTO-VERKAUFSPREIS	CHF 12,80



PIKTOGRAMMSET DIAGONAL OBEN	
HERSTELLER ARTIKEL-NR.	5404
E-NUMMER	927023299
BRUTTO-VERKAUFSPREIS	CHF 12,80



Inklusive folgender Montageadapter

Deckenmontage, abgehängt

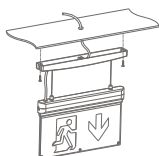

Deckenmontage mit Einbaurahmen

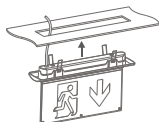

Wandmontage mit Auslegerarm



Wandmontage, direkt



- "ONE FOR ALL" Eine Bestellnummer für alle Pfeilrichtungen
- Auswechselbarer Li-ion Akku garantiert eine lange Leuchtdauer
- Verschiedene Schaltprogramme wählbar: Dauer- oder Bereitschaftsschaltung
- Automatischer Selbsttest mit integrierter Betriebsstatus-Kontroll-LED
- Wand- und Deckenmontage mit stufenlos klappbarem Piktogramm
- Mit passendem Trackadapter HERSTELLER ARTIKEL-NR. 5519 in alle 3-Phasen Schienen montierbar
- Inklusive 6 Standardpiktogrammen:



PROLINE EXITflip

ABMESSUNGEN LEUCHE GESAMT	328 × 230 × 43 mm
ABMESSUNGEN PIKTOGRAMM	317 × 166 mm
GEWICHT	0,7 kg
ERKENNUNGSWEITE	30 m
FARBTEMPERATUR	6.000 K
EINGANGSSPANNUNG	220 – 240 V AC
NETTO-LICHTSTROM	18 lm
TEMPERATURBEREICH	0 °C bis +45 °C
NUTZLEBENSDAUER	50.000 h



ZUBEHÖR

ERSATZAKKU Li-ion 3,7V 1200mAh / 3h	
HERST. ART-NR. / E-NR.	5528 / 941007539
BRUTTO-VERKAUFSPREIS	CHF 43,40
ERSATZAKKU Li-ion 3,7V 3000mAh / 8h	
HERST. ART-NR. / E-NR.	5527 / 927000029
BRUTTO-VERKAUFSPREIS	CHF 54,90



PIKTOGRAMMSET DIAGONAL UNTEN	
HERST. ART-NR. / E-NR.	5526 / 941007519
BRUTTO-VERKAUFSPREIS	CHF 12,15



PIKTOGRAMMSET DIAGONAL OBEN	
HERST. ART-NR. / E-NR.	5525 / 941007499
BRUTTO-VERKAUFSPREIS	CHF 12,15



TRACK ADAPTER	
HERST. ART-NR. / E-NR.	5519 / 941007489
BRUTTO-VERKAUFSPREIS	CHF 38,40



	AKKU / LEUCHTDAUER	LEISTUNGS-AUFNAHME	EFFIZIENZ	BRUTTO-VERKAUFSPREIS	HERSTELLER ARTIKEL-NR.	E-NUMMER
3 h	Li-ion 3,7V 1200mAh / 3h	Ladebetrieb: <2,5 W Cinema Mode: <1 W Standby: <0,5 W	7 lm/W	CHF 152,30	5508-060360	941007689
8 h	Li-ion 3,7V 3000mAh / 8h	Ladebetrieb: <3 W Standby: <0,5 W	6 lm/W	CHF 190,70	5509-060360	941007679

- Bei Stromausfall sorgt das Akku-Kit für eine Notbeleuchtung von Konstantstrom-betriebenen LED-Leuchten, welche dann durch den internen Akku versorgt werden
- Bei ausgeschaltetem Licht und Ausfall des Netzstroms startet ebenfalls der Notstrombetrieb
- Universell einsetzbar für alle LED Leuchten mit externen Vorschaltgeräten
- Betriebsstatus-LED mit Einbaufassung und ein Testschalter für die externe Montage beiliegend
- Das Akku-Kit ersetzt nicht das Netzteil der LED Leuchte
- Die Nachrüstung oder Erweiterung eines Akku-Kits ermöglicht den Einsatz als Notbeleuchtung

**TAUSCH-
BARER
AKKU**



PROLINE AKKU-KIT

BATTERIE	LiFePO4
BATTERIEEINSPEISUNG	dezentral (Einzelbatterie)
NETZTEIL	Passend für alle Leuchten mit externen Netzteilen
EINGANGSSPANNUNG	220 – 240 V AC
AUSGANGSSTROM	Notbetrieb automatisch regulierend
TEMPERATURBEREICH	0 °C – +45 °C 0 °C bis +55 °C (5556)



ZUBEHÖR

ERSATZAKKU LifePO 6.4 V 1.500 mAh
für **HERSTELLER ARTIKEL-NR. 5806**

HERSTELLER ARTIKEL-NR. 5937

E-NUMMER 927000009

BRUTTO-VERKAUFSPREIS CHF 44,65

ERSATZAKKU LifePO 6.4 V 3.000 mAh
für **HERSTELLER ARTIKEL-NR. 5556** und **4343-2**

HERSTELLER ARTIKEL-NR. 5938

E-NUMMER 927000019

BRUTTO-VERKAUFSPREIS CHF 74,10



HINWEIS:

2 einstellbare Leistungsstufen:

ARTIKEL-NR. 3923-2

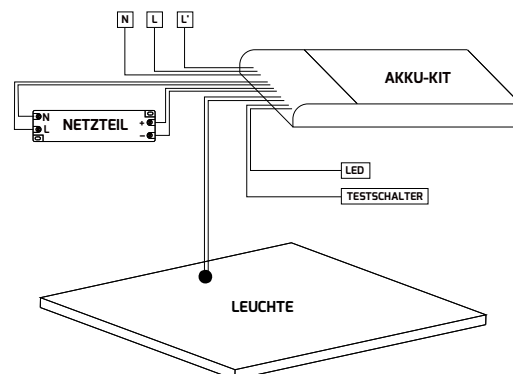
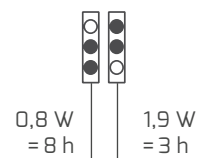

STAND-ALONE

Kompakte Bauform

- Automatische Selbsttestfunktion

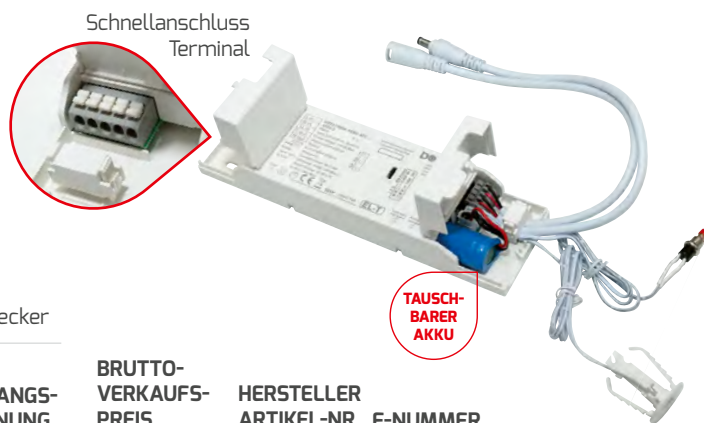

ANSCHLUSSKABEL vormontiert 5,5 × 2,1 mm DC Buchse + Stecker

LEUCHTDAUER	ABMESSUNGEN	LEISTUNGS-AUFNAHME	AUSGANGS-SPANNUNG	BRUTTO-VERKAUFS- PREIS	HERSTELLER ARTIKEL-NR.	E-NUMMER
min. 3 h bei 1,9 W	199 × 55 × 25 mm	NOTBETRIEB: 1,9 W bei 3 h 0,8 W bei 8 h LADEBETRIEB: 3 W STANDBY: <0,5 W	10 – 90 V DC	CHF 152,30	3923-2	927919059
min. 3 h bei 1,8 W	199 × 55 × 25 mm	NOTBETRIEB: 1,8 W bei 3 h 2,9 W bei 2 h 3,5 W bei 1,5 h LADEBETRIEB: 2,5 W STANDBY: <0,5 W	10 – 90 V DC	CHF 152,30	5806*	941004299*
min. 3 h bei 1,8 W	199 × 55 × 25 mm	NOTBETRIEB: 1,8 W bei 3 h LADEBETRIEB: 2,8 W STANDBY: <0,5 W	10 – 54 V DC	CHF 203,50	6686 NEU	927265919

FÜR DALI ANWENDUNGEN

EINBAU

Lineare Bauform

- Automatische Selbsttestfunktion (bei **ARTIKEL-NR. 4343-2**)



LEUCHTDAUER	ABMESSUNGEN	LEISTUNGS-AUFNAHME	AUSGANGS-SPANNUNG	BRUTTO-VERKAUFS- PREIS	HERSTELLER ARTIKEL-NR.	E-NUMMER
min. 3 h bei 3,6 W	158 × 30 × 21 mm	NOTBETRIEB: 3,6 W LADEBETRIEB: 2,5 W STANDBY: < 0,5 W	50 – 200 V DC	CHF 165,10	5556	941004289
min. 3 h bei 5 W	158 × 30 × 21 mm	NOTBETRIEB: 5 W LADEBETRIEB: 3,8 W STANDBY: < 0,5 W	10 – 90 V DC	CHF 152,30	4343-2	927000003

* Nur solange der Vorrat reicht



STRASSENLEUCHTEN

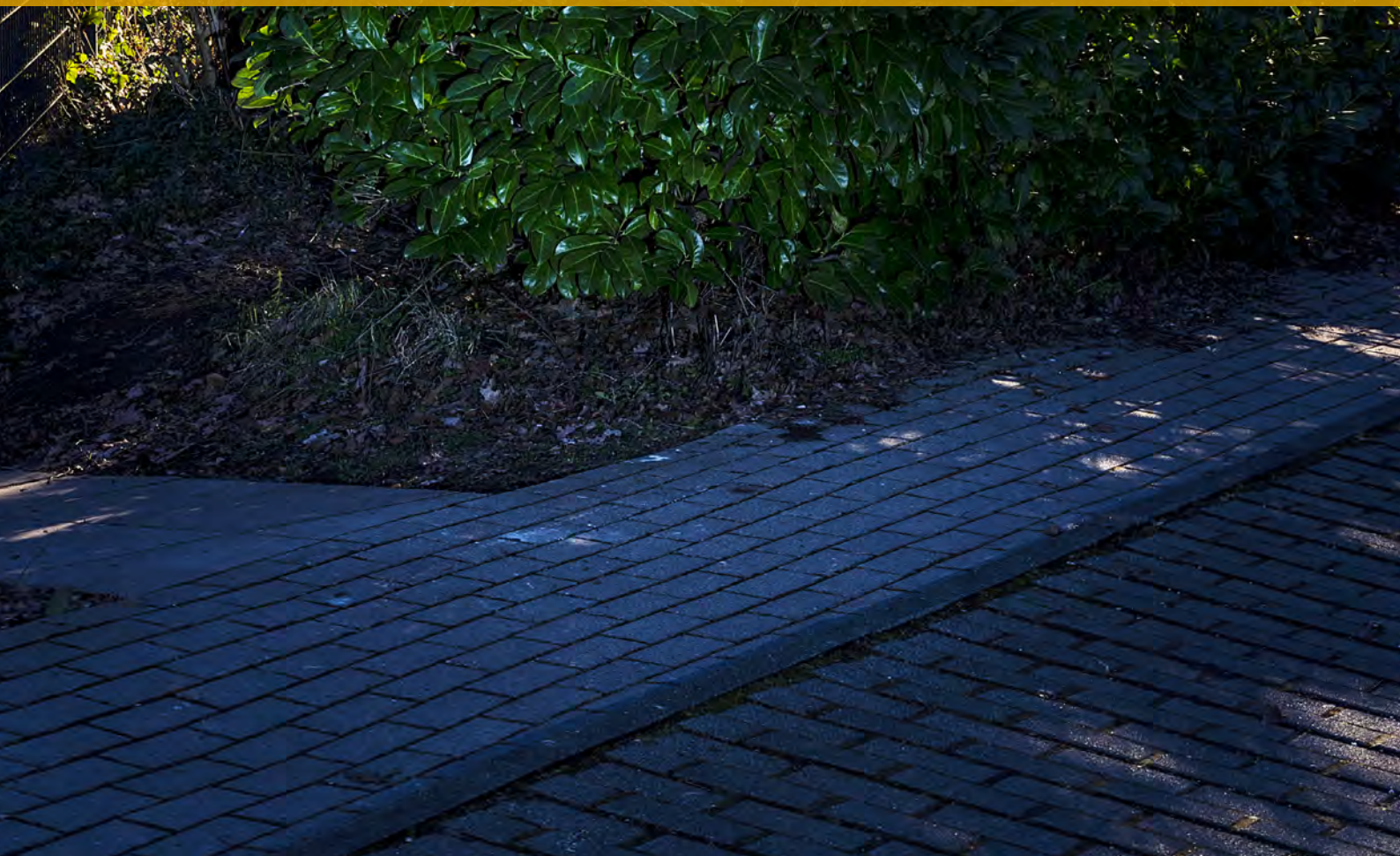

- Technisches Licht mit Wohlfühlgarantie durch höhere Farbwiedergabe in 3.000 K
- Schutzklasse I mit integriertem Überspannungsschutz (10 kV)
- Multilayer-Linsenoptik mit Lumileds®-LEDs ermöglicht eine gleichmäßige Lichtverteilung
- Massives Aluminiumgehäuse ähnlich RAL 9005 mit Stoßfestigkeitsklasse IK08
- Zuverlässiger und hocheffizienter LED-Treiber mit einer Lebensdauer von > 50.000 h sorgt für geringe Wartungskosten
- Adapter von 76 auf 60 mm ermöglicht auch eine Montage auf 60 mm Masten
- Verschiedene Leistungsstufen durch POWERselect einstellbar
- 3-Seitige Mastklemmung für exakte Ausrichtung

Volle Flexibilität
20 – 100 W mit
einer Leuchte

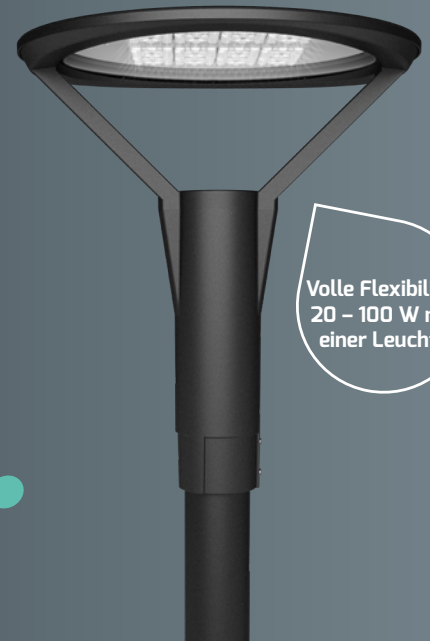

PROLINE PLAZA

HERSTELLER ARTIKEL-NR.	5155-130155
E-NUMMER	941014739
GEHÄUSE	Aluminium, ähnlich RAL 9005
ABDECKUNG	klar
ABMESSUNGEN	450 × 450 × 526 mm
MASTAUFNAHME	76 mm
GEWICHT	8 kg
KABELLÄNGE	150 cm
FARBTEMPERATUR	3.000 K
FARBWIEDERGABEINDEX	Ra > 82
EINGANGSSPANNUNG	176 – 240 V AC/DC
NETTO-LICHTSTROM	11.500 lm*
LEISTUNGS-AUFNAHME	100 W*
EFFIZIENZ	115 lm/W*
TEMPERATURBEREICH	-30 °C bis +50 °C
NUTZLEBENSDAUER	50.000 h
BRUTTO-VERKAUFSPREIS	CHF 792,30

NEU
POWER
select



ZUBEHÖR

MASTREDUZIER-ADAPTER 76 AUF 60 MM
INNENLIEGEND

HERSTELLER ARTIKEL-NR.	5156-1
E-NUMMER	941007639
BRUTTO-VERKAUFSPREIS	CHF 25,60



PRODUKT VIDEO

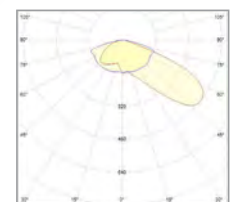

* Detaillierte Werte zu Netto-Lichtstrom und Effizienz findest Du in unserem **Online Produktverzeichnis** unter der jeweiligen Artikel Nummer im Beschreibungstext oder unter dem QR Code.

- Technisches Licht mit hoher Farbwiedergabe und zwei Lichtfarben
- Schutzklasse I mit integriertem Überspannungsschutz (10.000 V)
- Universelle Montage, Mastansatz/-aufsatz auf allen Mastdurchmessern 42 – 76 mm, schwenkbar +/-15°
- Multilayer Linsenoptik mit Lumileds®-LEDs ermöglicht eine gleichmäßige Lichtverteilung
- Massives Aluminiumgehäuse ähnlich RAL 9006 mit Druckausgleichsventil
- Zuverlässiger und hocheffizienter LED-Treiber mit einer Lebensdauer von > 50.000 h sorgt für geringe Wartungskosten
- Leichte Installation und werkzeuglose Wartung durch Trennstecker
- Leistungsreduzierung über separat erhältliches Modul (80 %, 60 %, 40 %, 20 %)



PROLINE DOLPHIN

GEHÄUSE	Aluminium, ähnlich RAL 9006
ABDECKUNG	klar
DREH - / SCHWENKBAR	+/- 15°
FARBWIEDERGABEINDEX	Ra > 82
EINGANGSSPANNUNG	220 – 240 V AC
TEMPERATURBEREICH	-30 °C bis +50 °C
NUTZLEBENSDAUER	50.000 h



Funktion durch
**HERSTELLER
ARTIKEL-NR. 5163**

ZUBEHÖR

LEISTUNGSREDUZIERMODUL
80 %, 60 %, 40 %, 20 %
EINFACHER ANSCHLUSS AN DIE
DIMMLEITUNG IN DER LEUCHE



HERSTELLER ARTIKEL-NR. 5163

E-NUMMER 941919569

BRUTTO-VERKAUFSPREIS CHF 14,05

HINWEIS:

Wenn **HERSTELLER ARTIKEL-NR. 5163** angeschlossen, ist keine externe 1 – 10 V Dimmung mehr möglich.



Bei Aufsatzmontage
+15° schwenkbar



Einfache horizontale
Ausrichtung durch
integrierte Libelle

HINWEIS:

Mastadapter muss gesondert bestellt werden.

Ab 4 m Masthöhe DOLPHINmicro

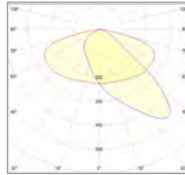

ABMESSUNGEN	GEWICHT	FARB-TEMPERATUR	LEISTUNGS-AUFNAHME	NETTO-LICHTSTROM	EFFIZIENZ	BRUTTO-VERKAUFS- PREIS	HERSTELLER ARTIKEL-NR.	E-NUMMER
649 × 272 × 179 mm	5,90 kg	3.000 K	14 – 70 W*	8.760 lm**	125 lm/W**	CHF 536,30	5157-030155	941742469
		4.000 K		9.250 lm**	32 lm/W**		5157-040155	941742479



Ab 6 m Masthöhe DOLPHINmini

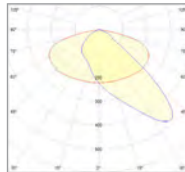

ABMESSUNGEN	GEWICHT	FARB-TEMPERATUR	LEISTUNGS-AUFNAHME	NETTO-LICHTSTROM	EFFIZIENZ	BRUTTO-VERKAUFS- PREIS	HERSTELLER ARTIKEL-NR.	E-NUMMER
762 × 336 × 179 mm	8,10 kg	3.000 K	30–150 W*	18.550 lm**	123 lm/W**	CHF 766,70	5158-030155	941742489
		4.000 K		19.750 lm**	132 lm/W**		5158-040155	941742499



Ab 8 m Masthöhe DOLPHINmaxi

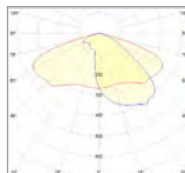

ABMESSUNGEN	GEWICHT	FARB-TEMPERATUR	LEISTUNGS-AUFNAHME	NETTO-LICHTSTROM	EFFIZIENZ	BRUTTO-VERKAUFS- PREIS	HERSTELLER ARTIKEL-NR.	E-NUMMER
889 × 378 × 192 mm	10 kg	3.000 K	48–240 W*	31.100 lm**	130 lm/W**	CHF 1.125,10	5159-030150	941742509
		4.000 K		32.900 lm**	137 lm/W**		5159-040150	941742519



BENÖTIGTES ZUBEHÖR

FÜR ALLE DOLPHINS 60 MM

HERSTELLER ARTIKEL-NR.	5161
E-NUMMER	941919549
BRUTTO-VERKAUFSPREIS	CHF 51,05



ADAPTER

PASSEND

FÜR ALLE DOLPHINS 76 MM

HERSTELLER ARTIKEL-NR.	5162
E-NUMMER	941919559
BRUTTO-VERKAUFSPREIS	CHF 51,05



ADAPTER

PASSEND

FÜR MICRO UND MINI BIS 42 mm

HERSTELLER ARTIKEL-NR.	5160
E-NUMMER	941919539
BRUTTO-VERKAUFSPREIS	CHF 51,05



WANDHALTERUNGEN

MONTAGEWINKEL 15°, 60 mm

HERSTELLER ARTIKEL-NR.	5337
E-NUMMER	941010649
BRUTTO-VERKAUFSPREIS	CHF 76,65



ECKE, MONTAGEWINKEL 15°, 60 mm

HERSTELLER ARTIKEL-NR.	5338
E-NUMMER	941010669
BRUTTO-VERKAUFSPREIS	CHF 92,05

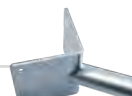

MONTAGEWINKEL FÜR ECK UND NORMALE MONTAGE, 38 mm

HERSTELLER ARTIKEL-NR.	3889
E-NUMMER	941007379
BRUTTO-VERKAUFSPREIS	CHF 49,80



* Bei Verwendung des Leistungsreduziermoduls 20 – 80 %. Ohne Leistungsreduziermodul 100 % Leistung.
 ** Detaillierte Werte zu Netto-Lichtstrom und Effizienz findest Du in unserem [Online Produktverzeichnis](#) unter der jeweiligen Artikel Nummer im Beschreibungstext oder unter dem QR Code

- Schutzklasse I mit integriertem Überspannungsschutz (10.000 V)
- Adaptervielfalt ermöglicht eine Montage auf allen Mastdurchmessern
- Die Multilayer-Linsenoptik mit CREE®-LEDs ermöglicht eine gleichmäßige Lichtverteilung
- Massives Aluminiumgehäuse in RAL 7022 mit Stoßfestigkeitsklasse IK09
- Zuverlässiger und hocheffizienter LED-Treiber mit einer Lebensdauer von > 80.000 h sorgt für geringe Wartungskosten



Für eine Masthöhe von
4 bis 6 m

PROLINE BELUGAmicro

ABMESSUNGEN	388 × 190 × 92 mm
FARBTEMPERATUR	4.000 K
FARBWIEDERGABEINDEX	Ra > 75
EINGANGSSPANNUNG	176 – 276 V AC/DC
EFFIZIENZ	120 lm/W
TEMPERATURBEREICH	-40 °C bis +50 °C
NUTZLEBENSDAUER	80.000 h



	NETTO-LICHTSTROM	GEWICHT	BRUTTO-VERKAUFS- PREIS	HERSTELLER ARTIKEL-NR.	E-NUMMER
20 W	2.400 lm	3,5 kg	CHF 446,70	3454	941700449
				BRUTTO- VERKAUFS- PREIS	HERSTELLER ARTIKEL-NR.
38 W	4.560 lm	3,6 kg	CHF 523,50	3456	941700459

Für die BELUGAmicro werden die Adapter auf der Folgeseite benötigt.



Integrierte Libelle für optimale Justierung



Verzahnter Adapter ermöglicht einen sicheren Halt



Flexibler Montageflansch und integriertes Druckausgleichsventil



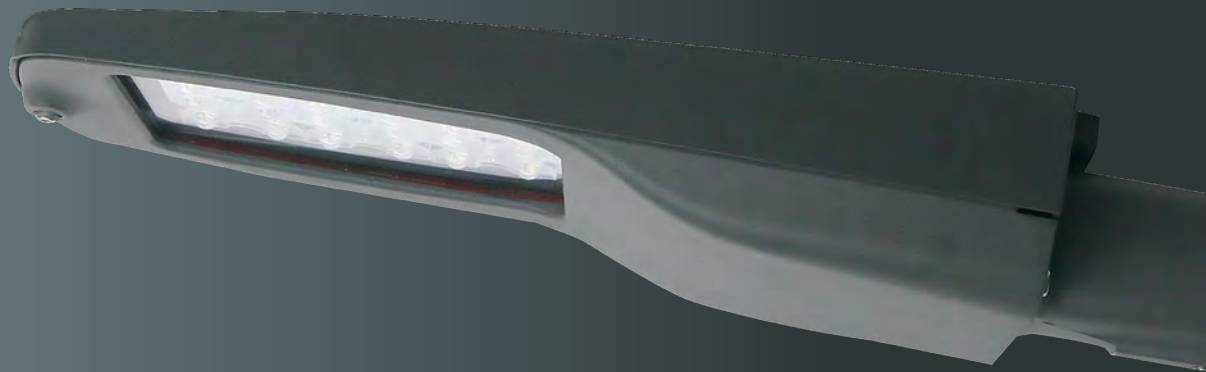

BENÖTIGTES ZUBEHÖR



48 mm / 0°
ANSATZMONTAGE
HERSTELLER
ARTIKEL-NR. **3460**
E-NUMMER **941902629**
BRUTTO-VER-
KAUFPREIS CHF 30,70



48 mm / 0 – 90°
AUF-/ANSATZMONTAGE
HERSTELLER
ARTIKEL-NR. **3461**
E-NUMMER **941902639**
BRUTTO-VER-
KAUFPREIS CHF 53,65



60 mm / 0 – 90°
AUF-/ANSATZMONTAGE
HERSTELLER
ARTIKEL-NR. **3462**
E-NUMMER **941902649**
BRUTTO-VER-
KAUFPREIS CHF 56,20



76 mm / 0 – 90°
AUF-/ANSATZMONTAGE
HERSTELLER
ARTIKEL-NR. **3463**
E-NUMMER **941902659**
BRUTTO-VER-
KAUFPREIS CHF 60,05

ADAPTER

PASSEND

PASSEND

WANDHALTERUNGEN

WANDHALTERUNG

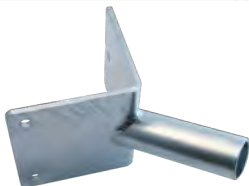

ECKE, MONTAGEWINKEL 15°, 48 mm
HERSTELLER
ARTIKEL-NR. **5338**
E-NUMMER **941010669**
BRUTTO-VERKAUFS-
PREIS CHF 89,45



MONTAGEWINKEL 15°, 60 mm
HERSTELLER
ARTIKEL-NR. **5337**
E-NUMMER **941010649**
BRUTTO-VERKAUFS-
PREIS CHF 76,65

- Schutzklasse I mit separatem Überspannungsschutz (10.000 V)
- Adaptervielfalt ermöglicht eine Montage auf allen Mastdurchmessern
- Die Multilayer Linsenoptik mit CREE®-LEDs ermöglicht eine gleichmäßige Lichtverteilung
- Massives Aluminiumgehäuse in RAL 7022 mit Stoßfestigkeitsklasse IK09 und glatter Oberfläche
- Hocheffizienter Philips®-LED-Treiber sorgt für geringe Wartungskosten
- Zukunftsorientiertes Moduldesign mit innovativem Kühlsystem
- Leichte Installation und werkzeuglose Wartung
- Integriertes Druckausgleichsventil



Für eine Masthöhe von
6 bis 10 m

PROLINE BELUGAmini

ABMESSUNGEN	520 × 300 × 130 mm
FARBTEMPERATUR	4.000 K
FARBWIEDERGABEINDEX	Ra > 75
EINGANGSSPANNUNG	176 – 240 V AC/DC
EFFIZIENZ	120 lm/W
TEMPERATURBEREICH	-40 °C bis +50 °C
NUTZLEBENSDAUER	80.000 h



LED-Modul

Treiber

Einfacher Austausch des LED-Moduls und des Treibers ohne Werkzeug



	NETTO-LICHTSTROM	GEWICHT	BRUTTO-VERKAUFS- PREIS	HERSTELLER ARTIKEL-NR.	E-NUMMER
38 W	4.560 lm	7,6 kg	CHF 805,10	3282-040135	941700469
	NETTO-LICHTSTROM	GEWICHT	BRUTTO-VERKAUFS- PREIS	HERSTELLER ARTIKEL-NR.	E-NUMMER
73 W	8.760 lm	7,8 kg	CHF 958,70	3283-040135	941700479



Verzählter Adapter ermöglicht eine sichere Justierung



Werkzeuglos tauschbares LED-Modul



Werkzeuglos tauschbares LED-Vorschaltgerät



BENÖTIGTES ZUBEHÖR



MASTAUFNAHMEADAPTER 48 mm
AUF-/ANSATZMONTAGE

HERSTELLER ARTIKEL-NR. 3672

E-NUMMER 941902669

BRUTTO-VERKAUFSPREIS CHF 44,65



MASTAUFNAHMEADAPTER 60 mm
AUF-/ANSATZMONTAGE

HERSTELLER ARTIKEL-NR. 3306

E-NUMMER 941902679

BRUTTO-VERKAUFSPREIS CHF 53,65



MASTAUFNAHMEADAPTER 76 mm
AUF-/ANSATZMONTAGE

HERSTELLER ARTIKEL-NR. 3633

E-NUMMER 941902689

BRUTTO-VERKAUFSPREIS CHF 53,65

ADAPTER

PASSEND

WANDHALTERUNG

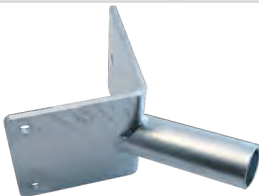

ECKE, MONTAGEWINKEL 15°, 48 mm

HERSTELLER ARTIKEL-NR. 5338

E-NUMMER 941010669

BRUTTO-VERKAUFSPREIS CHF 89,45

ADAPTER

PASSEND

WANDHALTERUNG



MONTAGEWINKEL 15°, 60 mm

HERSTELLER ARTIKEL-NR. 5337

E-NUMMER 941010649

BRUTTO-VERKAUFSPREIS CHF 76,65

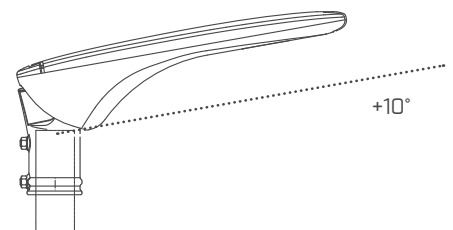
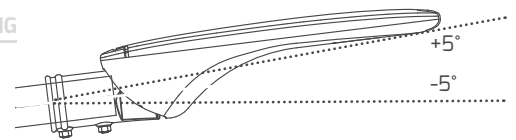

- Bis zu 25 % Licht-Energieersparnis zu herkömmlichen LED Straßenleuchten durch intelligente Nachtabsenkung des Lichtes
- ENEC Zertifiziert
- Kostenersparnis durch Weiterverwendung bestehender Leuchten und deren Verkabelung
- Weniger Lichtverschmutzung
- Unterstützung des menschlichen Biorythmus
- Schutz der nachtaktiven Insektenarten

Automatische
Anpassung der
Leuchtdauer

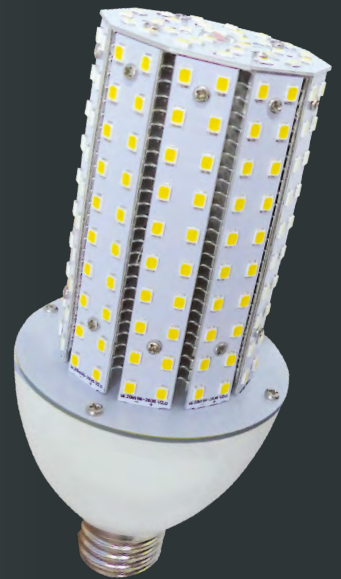

PROLINE RETROFITastrodim

FARBTEMPERATUR	3.000 K / warmweiß
FARBWIEDERGABEINDEX	Ra > 82
EINGANGSSPANNUNG	100 – 240 V AC
NETTO-LICHTSTROM	2.900 lm
LEISTUNGS-AUFNAHME	18 W
EFFIZIENZ	161 lm/W
TEMPERATURBEREICH	- 40 °C bis +45 °C
NUTZLEBENSDAUER	35.000 h



PRODUKT VIDEO

HINWEIS:

Bei Wartungsarbeiten und Nachtabschaltung unter 4 h speichert die Leuchte die neue Brenndauer nicht ab.

Lampe kann ohne Umbau an HQL Vorschaltgeräten auch direkt an 230 V betrieben werden. NAV-Vorschaltgeräte müssen abgeklemmt sein.

Am ersten Tag der Inbetriebnahme leuchtet die Leuchte mit 100 % dauerhaft. Ab dem 2. Tag berechnet sie, anhand der Betriebszeit der Nacht zuvor, die Leuchtdauer, die in 6 Abschnitte aufgeteilt wird.

Die 6 Abschnitte mit der jeweiligen Helligkeitsstufe sind festgelegt, der Algorithmus berechnet lediglich die Dauer jedes Abschnitts.

BEISPIEL

Die Straßenlampe leuchtet von 17 – 8 Uhr morgens
Leuchtdauer gesamt: 15 h = 900 min
900 min / 6 Abschnitte = 150 min

Abschnitt 1	100 % Licht	17:00 – 19:30 Uhr (150 Minuten)
Abschnitt 2	100 % Licht	19:30 – 22:00 Uhr (150 Minuten)
Abschnitt 3	65 % Licht	22:00 – 00:30 Uhr (150 Minuten)
Abschnitt 4	35 % Licht	00:30 – 03:00 Uhr (150 Minuten)
Abschnitt 5	50 % Licht	03:00 – 05:30 Uhr (150 Minuten)
Abschnitt 6	100 % Licht	05:30 – 08:00 Uhr (150 Minuten)

Die Zeit, die die Leuchte zwischen den einzelnen Abschnitten zum Dimmen benötigt, beträgt immer 20 Sekunden.

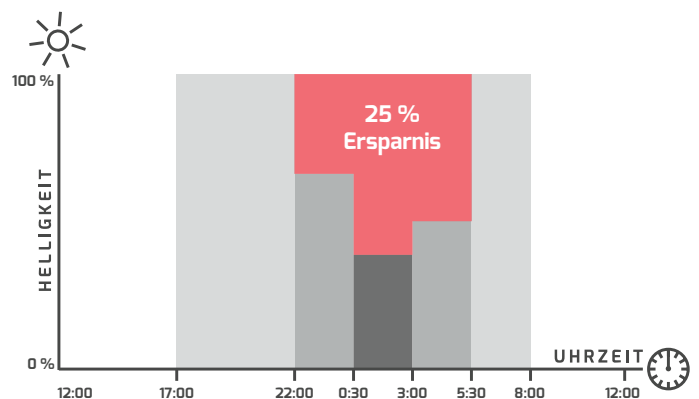

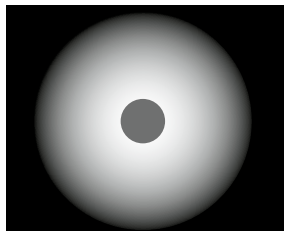

Abstrahlcharakteristik

360°

ABMESSUNGEN	SOCKEL	FARBTEMPERATUR	BRUTTO-VERKAUFSPREIS	HERSTELLER ARTIKEL-NR.	E-NUMMER
Ø 73, 166 mm	E27	3.000 K	CHF 139,50	1665-130360T	941800419

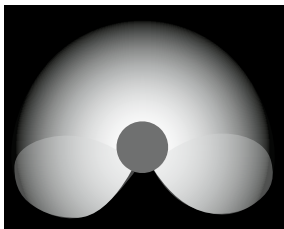

Abstrahlcharakteristik



Lichtlenkung durch drehbaren Sockel mit Rastfunktion

270°

ABMESSUNGEN	SOCKEL	FARBTEMPERATUR	BRUTTO-VERKAUFSPREIS	HERSTELLER ARTIKEL-NR.	E-NUMMER
Ø 70, 199 mm	E27 / drehbar	2.700 K	CHF 139,50	3082-027270T	941800409

Sondervarianten ab 250 Stück auf Anfrage erhältlich.



- Überspannungsschutz bis 4.000 V
- Keine Frühausfälle: SecureSolderConnect-Technologie verhindert Haarrisse und kalte Lötstellen
- Einzigartig: Integrierte, temperaturabhängige Leistungsregulierung auf 50 % zum Schutz vor Überhitzung
- AirFin-Cooling: 2,5-fach größere Kühlfläche als bei Vergleichsprodukten und bis zu 20 % reduzierte Gewichtsbelastung am Lampensockel
- Leichter Austausch durch E27-Sockel für gängige HQL/NAV-Lampen
- Optimal angeordnete LEDs ermöglichen eine gleichmäßige Lichtverteilung
- Leuchtmittelleffizienz von bis zu 160 lm/W durch den Einsatz hochwertiger LM80 zertifizierter LEDs



PROLINE RETROFIT

SOCKEL	E27
FARBWIEDERGABEINDEX	Ra > 82
EINGANGSSPANNUNG	100 – 240 V AC
TEMPERATURBEREICH	-40 °C bis +45 °C
NUTZLEBENSDAUER	35.000 h



	FARB-TEMPERATUR	NETTO-LICHTSTROM	EFFIZIENZ	BRUTTO-VERKAUFS- PREIS	HERSTELLER ARTIKEL-NR.	E-NUMMER
	4.500 K	2.880 lm	160 lm/W	CHF 95,85	1665-245360	941801319
	3.000 K	2.700 lm	150 lm/W	CHF 95,85	1665-230360	941801329
18 W Ø 73, 166 mm	3.000 K	2.700 lm	150 lm/W	CHF 121,45	1665-230360NANO	941801339
	4.500 K	4.480 lm	160 lm/W	CHF 134,40	1666-145360	941801299
	3.000 K	4.200 lm	150 lm/W	CHF 134,40	1666-130360	941801309
28 W Ø 90, 186 mm						

Lampe kann ohne Umbau an HQL Vorschaltgeräten und auch direkt an 230 V betrieben werden. NAV-Vorschaltgeräte müssen abgeklemmt werden.

- Erstmals ersetzt ein LED-Leuchtmittel die klassische NAV-Lichtfarbe (ca. 2.100 K), die häufig bei der Beleuchtung in historischem Ambiente gewünscht wird
- Überspannungsschutz bis 4.000 V
- Keine Frühausfälle: SecureSolderConnect-Technologie verhindert Haarrisse und kalte Lötstellen
- Einzigartig: Integrierte, temperaturabhängige Leistungsregulierung auf 50 % zum Schutz vor Überhitzung
- AirFin-Cooling: 2,5-fach größere Kühlfläche als bei Vergleichsprodukten und bis zu 20 % reduzierte Gewichtsbelastung am Lampensockel
- Leichter Austausch durch E27-Sockel für gängige HQL/NAV-Lampen
- Gleichmäßige Lichtverteilung durch optimal angeordnete LEDs
- Leuchtmittelleffizienz von bis zu 140 lm/W durch den Einsatz hochwertiger LM80 zertifizierter LEDs



PROLINE RETROFITnav

HERSTELLER ARTIKEL-NR.	1665-221360
E-NUMMER	941801359
ABMESSUNGEN	Ø 73, 166 mm
SOCKEL	E27
FARBTEMPERATUR	2.100 K / extra warmweiß
FARBWIEDERGABEINDEX	Ra > 82
EINGANGSSPANNUNG	176 - 240 V AC/DC
NETTO-LICHTSTROM	2.520 lm
LEISTUNGS-AUFNAHME	18 W
EFFIZIENZ	140 lm/W
TEMPERATURBEREICH	-40 °C bis +45 °C
NUTZLEBENSDAUER	35.000 h
BRUTTO-VERKAUFSPREIS	CHF 121,45

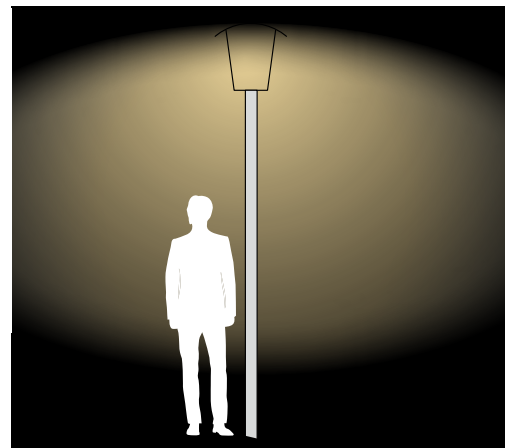

Lampe kann ohne Umbau an HQL Vorschaltgeräten auch direkt an 230 V betrieben werden. NAV-Vorschaltgeräte müssen abgeklemmt sein.



LEUCHTMITTEL

- Exzellente Haltbarkeit durch UV-beständiges, vergilbungsfreies Glas
- Glasabdeckung ermöglicht besseren Lichteffekt
- Einfacher Austausch von Leuchtstoffröhren mit Starter
- Sofort die volle Lichtausbeute nach dem Einschalten

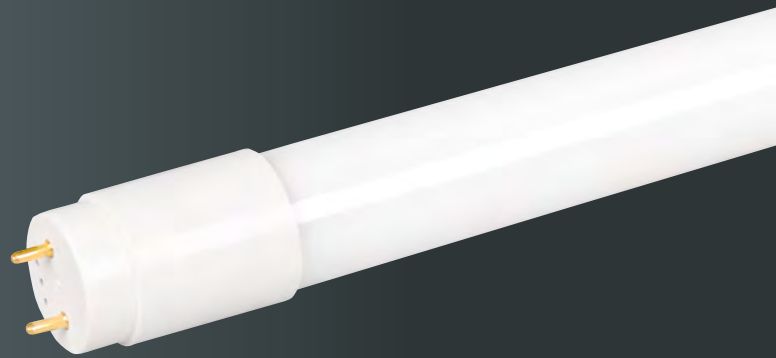

PROLINE NANOTUBE

ABMESSUNGEN	Ø 26 mm
ABDECKUNG	Glas, satiniert
FARBTEMPERATUR	4.000 K
FARBWIEDERGABEINDEX	Ra > 82
EINGANGSSPANNUNG	220 – 240 V AC
EFFIZIENZ	160 lm/W
TEMPERATURBEREICH	-20 °C bis +45 °C
LED-LEBENSDAUER	30.000 h



VPE
25 STÜCK

	LEISTUNGS- AUFNAHME	NETTO- LICHTSTROM	BRUTTO- VERKAUFS- PREIS	HERSTELLER ARTIKEL-NR.	E-NUMMER
588 mm	9 W	1.440 lm	CHF 318,75 (CHF 12,75/Stk.)	5398-25	-
970 mm	12 W	1.920 lm	CHF 395,50 (CHF 15,80/Stk.)	5399-25	-
1.047 mm	14 W	2.240 lm	CHF 408,30 (CHF 16,35/Stk.)	5400-25	-
1.200 mm	18 W	2.880 lm	CHF 421,10 (CHF 16,85/Stk.)	5401-25	-
1.500 mm	24 W	3.840 lm	CHF 459,50 (CHF 18,40/Stk.)	5402-25	-

- Bruchsichere Abdeckung aus Polycarbonat
- Doppelt sparen: Strom für Licht und Kühlung!
- Keine Wärmebelastung der Waren, wodurch die Ware länger frisch bleibt
- Verhindert die Schwitzwasserbildung in Blisterverpackungen von Frischwaren
- Spezielle Rottöne lassen Fleisch- und Wurstwaren frisch aussehen

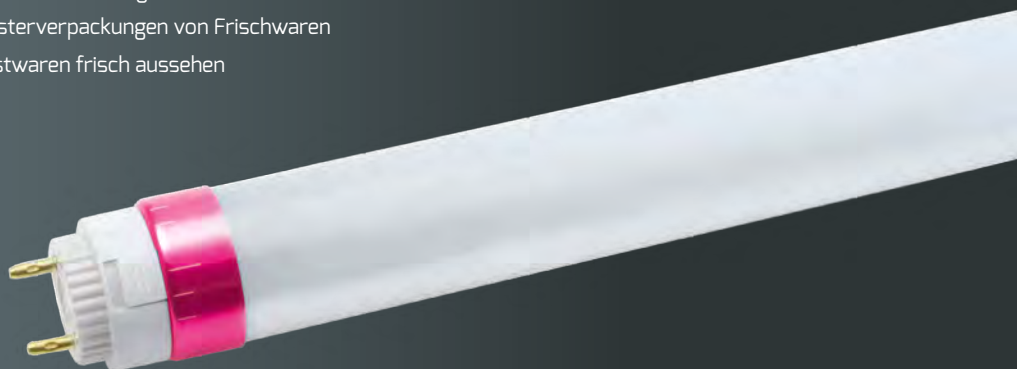

PROLINE RÖHRE SONDERFARBE

LICHTFARBE	Fleisch-Rosé
ABDECKUNG	gefrostet
ABMESSUNGEN	Ø 26 mm, Längen rechts
FARBWIEDERGABEINDEX	Ra > 85
EINGANGSSPANNUNG	176 – 240 V AC/DC
TEMPERATURBEREICH	-20 °C bis +40 °C
LED-LEBENSDAUER	50.000 h



IM VERGLEICH

Herkömmliche
T8 Leuchtstoffröhre/
LED-Röhre
„Fleischfarbe“

DOTLUX
LED-Röhre
„Fleischfarbe“



	LEISTUNGS- AUFNAHME	NETTO- LICHTSTROM	EFFIZIENZ	BRUTTO- VERKAUFS- PREIS	HERSTELLER ARTIKEL-NR.	E-NUMMER
600 mm	8 W	750 lm	94 lm/W	CHF 57,45	1642-1	941801169
900 mm	10 W	1.060 lm	106 lm/W	CHF 63,85	1730-1	941801179
970 mm	12 W	1.270 lm	106 lm/W	CHF 70,25	1731-1	941801209
1.200 mm	15 W	1.590 lm	106 lm/W	CHF 76,65	1794-1	941801189
1.500 mm	18 W	1.900 lm	106 lm/W	CHF 95,85	1940-1	941801199



PROLINE LUMENPLUS

HERSTELLER ARTIKEL-NR.	2746-140180*
E-NUMMER	941801159*
ABMESSUNGEN	Ø 26 mm, 1.047 mm
ABDECKUNG	Polycarbonat, gefrostet
FARBTEMPERATUR	4.000 K
FARBWIEDERGABEINDEX	Ra > 83
NETTO-LICHTSTROM	2.550 lm
LEISTUNGS-AUFNAHME	15 W
EFFIZIENZ	170 lm/W
EINGANGSSPANNUNG	220 – 240 V AC
TEMPERATURBEREICH	-20 °C bis +40 °C
LED-LEBENSDAUER	50.000 h
BRUTTO-VERKAUFSPREIS	CHF 51,05



PROLINE E14

SOCKEL	E14
FARBTEMPERATUR	2.700 K
FARBWIEDERGABEINDEX	Ra > 82
EINGANGSSPANNUNG	220 – 240 V AC
NETTO-LICHTSTROM	470 lm
LEISTUNGS-AUFNAHME	4,5 W
EFFIZIENZ	104 lm/W
TEMPERATURBEREICH	-20 °C bis +40 °C
LED-LEBENSDAUER	15.000 h



Kerze	BRUTTO-VERKAUFS- PREIS	HERSTELLER ARTIKEL-NR.	E-NUMMER
ABMESSUNGEN	CHF 4,60	4876-027360*	941801139*
Ø 35, 98 mm			



Birne	BRUTTO-VERKAUFS- PREIS	HERSTELLER ARTIKEL-NR.	E-NUMMER
ABMESSUNGEN	CHF 4,60	4877-027360*	941801149*
Ø 45, 78 mm			

PROLINE REFLEKTORLAMPE

HERSTELLER ARTIKEL-NR.	4964-030024*
E-NUMMER	941801289*
GEHÄUSE	Kunststoff + Aluminium
ABMESSUNGEN	Ø 111 × 40 mm
ANSCHLUSSART	Hohllochbuchsenstecker 5,5 × 2,1 mm
SOCKEL	AR111
FARBTEMPERATUR	3.000 K
FARBWIEDERGABEINDEX	Ra > 82
BETRIEBSSPANNUNG	27 – 32 V DC / 350 mA
NETTO-LICHTSTROM	950 lm
LEISTUNGS-AUFNAHME	11 W
EFFIZIENZ	86 lm/W
TEMPERATURBEREICH	-20 °C bis +40 °C
LED-LEBENSDAUER	15.000 h
BRUTTO-VERKAUFSPREIS	CHF 25,60



Zum Artikel wird jeweils ein Netzteil benötigt.
Eine Reihen-/Parallelschaltung mehrerer Leuchtmittel an einem Netzteil ist möglich.
Anfragen unter: info@dotlux.de



PASSENDE NETZTEILE

	LEISTUNG LEUCHE INKL. NETZTEIL	AUSGANGS- STROM	ABMESSUNGEN	ZENTRAL- BATTERIE	BRUTTO- VERKAUFS- PREIS	HER- STELLER ARTIKEL- NR.	E-NUMMER
NICHT DIMMBAR	12 W	350 mA	90 × 40 × 25 mm	nicht ge.	CHF 26,85	4687	941901159
PHASENAB-/ANSCHNITT	7 – 12 W	200 – 350 mA*	122 × 41 × 23 mm	nicht ge.	CHF 35,85	3140-1	941934299
DALI-2	10 – 12 W	300 – 1.050 mA*	170 × 65 × 30 mm	geeignet	CHF 76,65	5068-1	941934549
KNX / PUSH	12 W	350 – 1.050 mA*	124 × 82 × 23 mm	geeignet	CHF 127,85	5030-1	941934289
CASAMBI	10 – 12 W	300 – 1.050 mA*	147 × 44 × 30 mm	geeignet	CHF 160,00	4989	919391469
ZIGBEE	10 – 12 W	300 – 1.050 mA*	147 × 44 × 30 mm	geeignet	CHF 134,40	5039	941934149



STREIFEN & MODULE



- LED-Modul zum direkten Anschluss an 230V ohne zusätzlichem Netzteil
- 160° Speziallinse ermöglicht homogene Ausleuchtung auch bei flachen Einbautiefen
- Schnelle Installation durch 20m Kette mit 100 Modulen, individuell kürzbar
- Für größere Flächen ist eine Parallelschaltung mehrerer Ketten möglich. (Reihenschaltung mehrerer Ketten nicht möglich)
- Vergilbungssicheres Gehäuse sorgt für eine stabile Lichtleistung
- Einfache Montage der einzelnen Module durch Schraubloch oder trägerloses Klebeband auf der Rückseite

Klebefläche
auf der
Rückseite



PROLINE ACplus

GEHÄUSE	Kunststoff
ABDECKUNG	gefrostet
ABMESSUNGEN MODUL	75 × 20 × 11 mm / Modul
GEWICHT	13 g / Modul
KABELLÄNGE	13 cm zw. 2 Modulen
EINGANGSSPANNUNG	220 – 240 V AC
NETTO-LICHTSTROM	150 lm / Modul
LEISTUNGS-AUFNAHME	1,5 W / Modul
EFFIZIENZ	100 lm/W
TEMPERATURBEREICH	-20 °C bis +60 °C
LED-LEBENSDAUER	50.000 h



trägerloses
Klebeband
rückseitig



PRODUKT VIDEO

ZUBEHÖR

ÜBERSpannungSSCHUTZ BIS 10 kV

HERSTELLER ARTIKEL-NR. 5044

E-NUMMER 941919139

BRUTTO-VERKAUFSPREIS CHF 38,40



HINWEIS:

Pro Installation (auch mehrere 100er Ketten) wird mindestens ein Überspannungsschutz empfohlen.

FARB-TEMPERATUR	FARBWIEDER-GABEINDEX	BRUTTO-VERKAUFSPREIS	HERSTELLER ARTIKEL-NR.	E-NUMMER	
6.000 K	Ra > 82	CHF 421,10 / 100er Kette	5169-060160	941600759	
3.000 K	Ra > 82	CHF 421,10 / 100er Kette	5169-030160	941600769	
rot	-	CHF 421,10 / 100er Kette	5169-0R0160*	941600779*	
grün	-	CHF 421,10 / 100er Kette	5169-0G0160*	941600789*	
blau	-	CHF 421,10 / 100er Kette	5169-0B0160*	941600799*	



* Nur solange der Vorrat reicht.

- Sekundenschnelle, einfache und lötfreie Montage an den Ecken des Lichtvorhangs durch großflächig vorkonfektionierte Module
- Gleichmäßige LED-Abstände sorgen für eine optimale Ausleuchtung der Werbefläche
- Vergilbungssicherer Wasserschutz sorgt für eine stabile Lichtleistung
- Trennbar nach jeder Lichtleiste



ADQplus

HERSTELLER ARTIKEL-NR.	2844
E-NUMMER	941600099
ABMESSUNGEN GESAMT	1.320 × 1.000 × 9 mm
KABELLÄNGE	50 mm zw. LED-Leisten
ANZAHL LEISTEN	24 Stück / Lichtvorhang
GRÖSSE LEISTE	1.000 × 12 × 7 mm
LICHTQUELLE	576 SMD 2835 LED
FARBTEMPERATUR	6.000 K / tageslichtweiß
FARBWIEDERGABEINDEX	Ra > 82
EINGANGSSPANNUNG	24 V DC
NETTO-LICHTSTROM	11.500 lm / Lichtvorhang
LEISTUNGS-AUFNAHME	115 W / Lichtvorhang
EFFIZIENZ	100 lm/W
TEMPERATURBEREICH	-40 °C bis +40 °C
LED-LEBENSDAUER	50.000 h
BRUTTO-VERKAUFSPREIS	CHF 382,70 / Stück

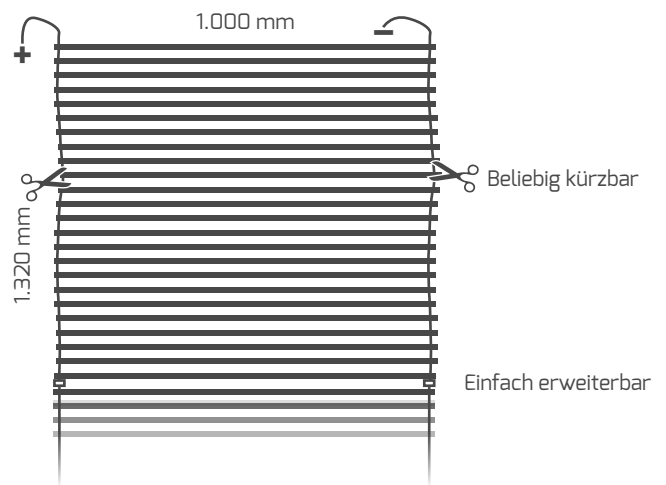

PRODUKT VIDEO

STANDARDNETZTEIL

IP	DIMMBAR	LEISTUNG	ABMESSUNGEN	BRUTTO-VERKAUFSPREIS	HERSTELLER ARTIKEL-NR.	E-NUMMER
IP 67	nicht dimmbar	150 W	180 × 63 × 35 mm	CHF 89,45	5359	941010589

Weitere passende Netzteile findest Du auf den Folgeseiten unter "Netzteile".

- LED-Modul wird als 20er Kette (Länge 3,5 m) fertig verdrahtet geliefert
- Technisch können bis zu 40 Module (2 Ketten á 20 Module) in Reihe verdrahtet werden
- Eine Parallelschaltung mehrerer Ketten ist für die gleichmäßige Ausleuchtung größerer Flächen problemlos möglich

inkl.
3M-Klebe-
band
auf der
Rückseite



ADplus

HERSTELLER ARTIKEL-NR.	1964-0601605*
E-NUMMER	941600009
ABMESSUNGEN GESAMT	70 × 15 × 7 mm
KABELLÄNGE	85 mm zw. 2 Modulen
FARBTEMPERATUR	6.000 K
FARBWIEDERGABEINDEX	Ra > 82
EINGANGSSPANNUNG	12 V DC
NETTO-LICHTSTROM	60 lm / Modul
LEISTUNGS-AUFNAHME	0,7 W / Modul
EFFIZIENZ	86 lm/W
TEMPERATURBEREICH	-40 °C bis +40 °C
LED-LEBENSDAUER	50.000 h
BRUTTO-VERKAUFSPREIS	CHF 38,40 / 20er Kette

DOTLUX TIPP:

Um den Wartungszyklus Deines Netzteils zu verlängern wird empfohlen, das Netzteil mit ca. 20 – 30% mehr Leistung als erforderlichlich auszulegen.



PRODUKT VIDEO

PASSENDE NETZTEILE

	DIMMBAR	LEISTUNG	ABMESSUNGEN	BRUTTO-VERKAUFSPREIS	HERSTELLER ARTIKEL-NR.	E-NUMMER
	nicht dimmbar	20 W	166 × 40 × 14 mm	CHF 33,25	6355-12	919990059
	nicht dimmbar	60 W	180 × 63 × 36 mm	CHF 95,85	4252-12	941901529
	nicht dimmbar	150 W	180 × 63 × 35 mm	CHF 89,45	5354	941934559
	1-10V/PWM	120 W	191 × 63 × 38 mm	CHF 134,40	3173-12	941934119
	DALI/PWM	120 W	191 × 63 × 38 mm	CHF 152,30	4668-12	941934129

AUSSENBEREICH

NICHT DIMMBAR



	LEISTUNG MAX.	STROM	ABMESSUNGEN	BRUTTO- VERKAUFS- PREIS	HERSTELLER ARTIKEL-NR.	E-NUMMER
12 V DC	60 W	5 A	180 × 63 × 36 mm	CHF 95,85	4252-12	941901529
	75 W	3,15 A	180 × 63 × 36 mm	CHF 95,85	4252-24	941901539
	150 W	3,2 – 6,25 A	180 × 63 × 35 mm	CHF 89,45	5359	941010589
	240 W	10 A	244 × 71 × 38 mm	CHF 147,20	4254-24	941901569
24 V DC	320 W	13,3 A	252 × 90 × 43,8 mm	CHF 262,40	2800-24	941934019
	480 W	20 A	262 × 125 × 44 mm	CHF 395,50	4377-24	941901649

1 – 10 V DIMMBAR



	LEISTUNG MAX.	STROM	ABMESSUNGEN	BRUTTO- VERKAUFS- PREIS	HERSTELLER ARTIKEL-NR.	E-NUMMER
12 V DC PWM	120 W	10 A	191 × 63 × 38 mm	CHF 134,40	3173-12	941934119
	60 W	2,5 A	150 × 53 × 35 mm	CHF 99,70	3155	919391859
	90 W	3,75 A	171 × 63 × 38 mm	CHF 112,50	3156	919391939
24 V DC PWM	120 W	5 A	191 × 63 × 38 mm	CHF 134,40	3173	941901749
	600 W	25 A	280 × 144 × 48,5 mm	CHF 536,30	3143-24	941934029

DALI DIMMBAR



	LEISTUNG MAX.	STROM	ABMESSUNGEN	BRUTTO- VERKAUFS- PREIS	HERSTELLER ARTIKEL-NR.	E-NUMMER
12 V DC PWM	120 W	10 A	191 × 63 × 38 mm	CHF 152,30	4668-12	941934129
24 V DC PWM	120 W	5 A	191 × 63 × 38 mm	CHF 160,00	4668	919392019

INNENBEREICH

NICHT DIMMBAR DIN-SCHIENE



24 V DC

LEISTUNG MAX.	STROM	ABMESSUNGEN	BRUTTO-VERKAUFS- PREIS	HERSTELLER ARTIKEL-NR.	E-NUMMER
100 W	4 A	100 × 55 × 90 mm	CHF 95,85	4256-24	941901869
240 W	10 A	114 × 63 × 125 mm	CHF 152,30	4255-24	941901859

NICHT DIMMBAR ULTRAFLACH



KLEMMANSCHLUSS



24 V DC

LEISTUNG MAX.	STROM	ABMESSUNGEN	BRUTTO- VERKAUFS- PREIS	HERSTELLER ARTIKEL-NR.	E-NUMMER
20 W	0 – 0,84 A	166 × 40 × 14 mm	CHF 32,00	4523-24	941901779
30 W	0 – 1,25 A	247 × 30 × 16 mm	CHF 48,50	4524-24	941901789
100 W	0 – 4,17 A	298 × 30 × 17 mm	CHF 102,25	4525-24	941901799

PHASENAB- / ANSCHNITTS DIMMBAR



KLEMMANSCHLUSS



24 V DC
PWM

LEISTUNG MAX.	STROM	ABMESSUNGEN	BRUTTO- VERKAUFS- PREIS	HERSTELLER ARTIKEL-NR.	E-NUMMER
30 W	0 – 1,25 A	145 × 50 × 22 mm	CHF 83,05	4521-24	941901759
75 W	0,5 – 3,1 A	185 × 60 × 31 mm	CHF 139,50	4522-24	941901769
120 W	0,5 – 5 A	223 × 64 × 32 mm	CHF 165,10	5028-24	941934139

CASAMBI DIMMBAR



24 V DC
PWM

LEISTUNG	AUSGANGS- KANÄLE	STROM	ABMESSUNGEN	BRUTTO- VERKAUFS- PREIS	HERSTELLER ARTIKEL-NR.	E-NUMMER
100 W	1 Kanal	0,42 – 4,2 A	295 × 43 × 30 mm	CHF 249,60	5069	941934169

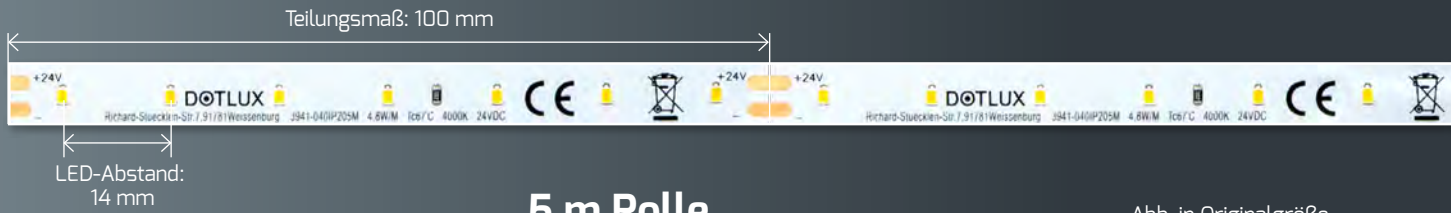

5 m Rolle

Abb. in Originalgröße

PROLINE 4,8 W/m · IP20

ABMESSUNGEN	5.000 × 8 × 2 mm
MIN. BIEGERADIUS	25 mm
LEDS PRO METER	70
FARBWIEDERGABEINDEX	Ra > 92
EINGANGSSPANNUNG	24 V DC
ANSCHLUSSKABEL	50 cm, beidseitig
MAX. LÄNGE/EINSPEISUNG	5 m
LEISTUNGS-AUFNAHME	24 W PRO 5 M ROLLE
TEMPERATURBEREICH	-20 °C bis +60 °C
LED-LEBENSDAUER	50.000 h



ZUBEHÖR

KABEL 2x 0,52 mm² 

HERSTELLER ARTIKEL-NR. / E-NR. 3761 / 941901279

BRUTTO-VERKAUFSPREIS CHF 1,40 / m

UNIVERSALSTECKER 

HERSTELLER ARTIKEL-NR. / E-NR. 3783 / 941901979

BRUTTO-VERKAUFSPREIS CHF 1,40 / Stück

UNIVERSALVERTEILER 

HERSTELLER ARTIKEL-NR. / E-NR. 3784 / 941901989

BRUTTO-VERKAUFSPREIS CHF 5,35 / Stück

3M-VHB ROLLE KLEBEBAND 33 m,
BREITE 8 mm 

HERSTELLER ARTIKEL-NR. / E-NR. 5083 / 941007329

BRUTTO-VERKAUFSPREIS CHF 33,25

FARB-TEMPERATUR	NETTO-LICHTSTROM	EFFIZIENZ	BRUTTO-VERKAUFS- PREIS	HERSTELLER ARTIKEL-NR.	E-NUMMER
2.700 K	2.000 lm PRO 5 M ROLLE	83 lm/W	CHF 74,10	3941-027IP205M	941600279
4.000 K	2.100 lm PRO 5 M ROLLE	88 lm/W		3941-040IP205M	941600419

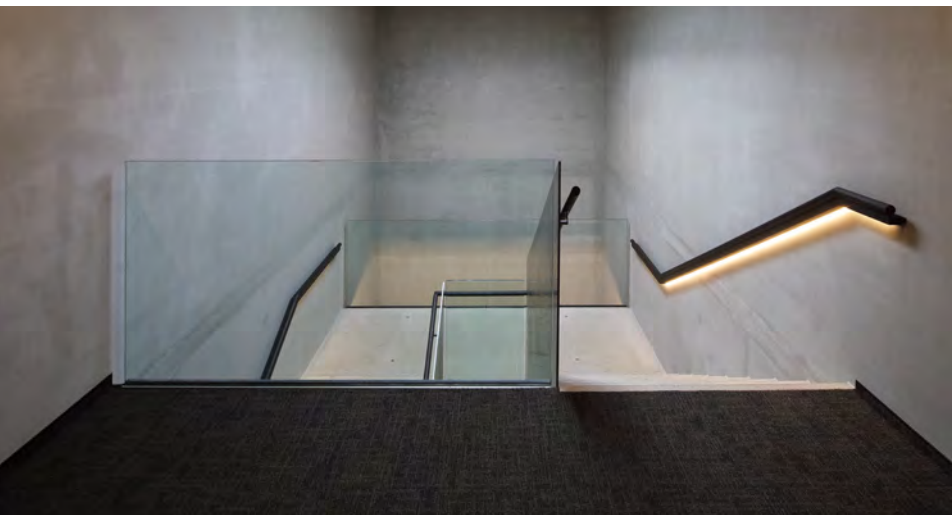



20 m Rolle

Abb. in Originalgröße

PROLINE 5 W/m · IP20

ABMESSUNGEN	20.000 × 10 × 1 mm
MIN. BIEGERADIUS	50 mm
LEDS PRO METER	112
FARBWIEDERGABEINDEX	Ra > 82
EINGANGSSPANNUNG	24 V DC
ANSCHLUSSKABEL	50 cm, beidseitig
MAX. LÄNGE/EINSPEISUNG	20 m
LEISTUNGS-AUFNAHME	100 W PRO 20 M ROLLE
TEMPERATURBEREICH	-20 °C bis +60 °C
LED-LEBENSDAUER	50.000 h



3M-VHB
Klebeband
rückseitig

ZUBEHÖR

KABEL 2x 0,52 mm²

HERSTELLER ARTIKEL-NR. / E-NR. 3761 / 941901279

BRUTTO-VERKAUFSPREIS CHF 1,40 / m

UNIVERSALSTECKER

HERSTELLER ARTIKEL-NR. / E-NR. 3783 / 941901979

BRUTTO-VERKAUFSPREIS CHF 1,40 / Stück

UNIVERSALVERTEILER

HERSTELLER ARTIKEL-NR. / E-NR. 3784 / 941901989

BRUTTO-VERKAUFSPREIS CHF 5,35 / Stück

3M-VHB ROLLE KLEBEBAND 33 m,
BREITE 10 mm

HERSTELLER ARTIKEL-NR. / E-NR. 5084 / 941007339

BRUTTO-VERKAUFSPREIS CHF 39,55

FARB-TEMPERATUR	NETTO-LICHTSTROM	EFFIZIENZ	BRUTTO-VERKAUFS- PREIS	HERSTELLER ARTIKEL-NR.	E-NUMMER
2.700 K	14.200 lm PRO 20 M ROLLE	142 lm/W	CHF 677,10	5079-02720M	941600699
4.000 K	15.800 lm PRO 20 M ROLLE	158 lm/W		5079-04020M	941600709



SIDEVIEW

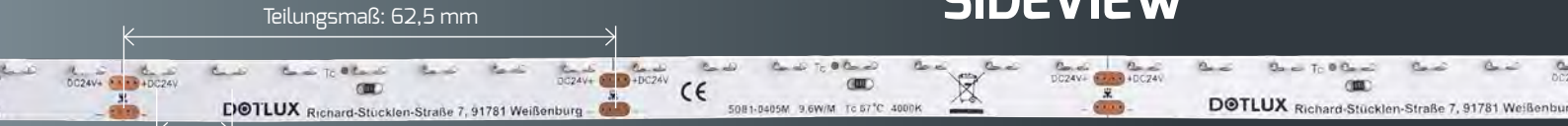

5 m Rolle

Abb. in Originalgröße

PROLINE 9,6 W/m · IP20

ABMESSUNGEN	5.000 × 8 × 1 mm
MIN. BIEGERADIUS	50 mm
LEDS PRO METER	112
FARBWIEDERGABEINDEX	Ra > 92
EINGANGSSPANNUNG	24 V DC
ANSCHLUSSKABEL	50 cm, beidseitig
MAX. LÄNGE/EINSPEISUNG	5 m
LEISTUNGS-AUFNAHME	48 W PRO 5 M ROLLE
TEMPERATURBEREICH	-20 °C bis +60 °C
LED-LEBENSDAUER	50.000 h



ZUBEHÖR

KABEL 2x 0,52 mm²

HERSTELLER ARTIKEL-NR. / E-NR. 3761 / 941901279

BRUTTO-VERKAUFSPREIS CHF 1,40 / m

UNIVERSALSTECKER

HERSTELLER ARTIKEL-NR. / E-NR. 3783 / 941901979

BRUTTO-VERKAUFSPREIS CHF 1,40 / Stück

UNIVERSALVERTEILER

HERSTELLER ARTIKEL-NR. / E-NR. 3784 / 941901989

BRUTTO-VERKAUFSPREIS CHF 5,35 / Stück

3M-VHB ROLLE KLEBEBAND 33 m, BREITE 8 mm

HERSTELLER ARTIKEL-NR. / E-NR. 5083 / 941007329

BRUTTO-VERKAUFSPREIS CHF 33,25

FARB-TEMPERATUR	NETTO-LICHTSTROM	EFFIZIENZ	BRUTTO-VERKAUFS- PREIS	HERSTELLER ARTIKEL-NR.	E-NUMMER
2.700 K	3.550 lm PRO 5 M ROLLE	74 lm/W	CHF 147,20	5081-0275M	941600729
4.000 K	3.950 lm PRO 5 M ROLLE	82 lm/W		5081-0405M	941600739





Abb. in Originalgröße

PROLINE 9,6 W/m



MIN. BIEGERADIUS	25 mm
LEDS PRO METER	140
FARBWIEDERGABEINDEX	Ra > 92
EINGANGSSPANNUNG	24 V DC
ANSCHLUSSKABEL	50 cm, beidseitig
MAX. LÄNGE/EINSPEISUNG	5 m
LEISTUNGS-AUFNAHME	48 W PRO 5 M ROLLE
TEMPERATURBEREICH	-20 °C bis +60 °C
LED-LEBENSDAUER	50.000 h

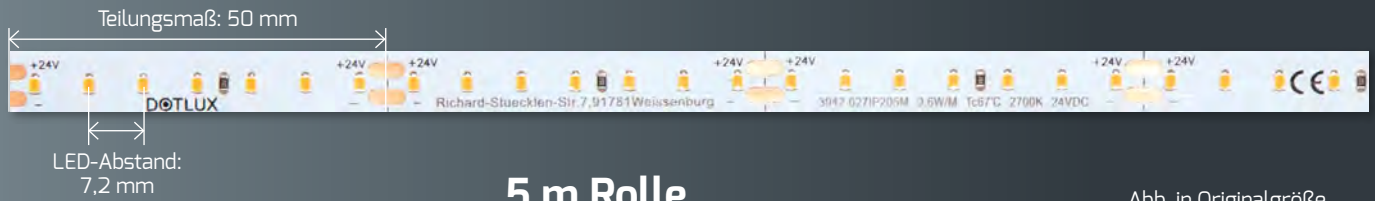

3M-VHB
Klebeband
rückseitig



ZUBEHÖR

KABEL 2x 0,52 mm²

HERSTELLER ARTIKEL-NR. / E-NR. 3761 / 941901279

BRUTTO-VERKAUFSPREIS CHF 1,40 / m

UNIVERSALSTECKER



HERSTELLER ARTIKEL-NR. / E-NR. 3783 / 941901979

BRUTTO-VERKAUFSPREIS CHF 1,40 / Stück

UNIVERSALVERTEILER



HERSTELLER ARTIKEL-NR. / E-NR. 3784 / 941901989

BRUTTO-VERKAUFSPREIS CHF 5,35 / Stück

3M-VHB ROLLE KLEBEBAND 33 m,
BREITE 8 mm



HERSTELLER ARTIKEL-NR. / E-NR. 5083 / 941007329

BRUTTO-VERKAUFSPREIS CHF 33,25

3M-VHB ROLLE KLEBEBAND 33 m,
BREITE 10 mm



HERSTELLER ARTIKEL-NR. / E-NR. 5084 / 941007339

BRUTTO-VERKAUFSPREIS CHF 39,55



5.000 × 8 × 5 mm

IP20



FARB-TEMPERATUR	NETTO-LICHTSTROM	EFFIZIENZ	BRUTTO-VERKAUFS- PREIS	HERSTELLER ARTIKEL-NR.	E-NUMMER
2.700 K	4.000 lm PRO 5 M ROLLE	83 lm/W		3942-027IP205M	941600289
4.000 K	4.200 lm PRO 5 M ROLLE	88 lm/W	CHF 127,85	3942-040IP205M	941600299
5.000 K	4.250 lm PRO 5 M ROLLE	89 lm/W		3942-050IP205M	941600429



5.000 × 10 × 5 mm

IP66



FARB-TEMPERATUR	NETTO-LICHTSTROM	EFFIZIENZ	BRUTTO-VERKAUFS- PREIS	HERSTELLER ARTIKEL-NR.	E-NUMMER
2.700 K	4.000 lm PRO 5 M ROLLE	82 lm/W		3943-027IP665M	941600309
4.000 K	4.150 lm PRO 5 M ROLLE	87 lm/W	CHF 152,30	3943-040IP665M	941600319
5.000 K	4.200 lm PRO 5 M ROLLE	88 lm/W		3943-050IP665M	941600439



LED-Streifen mit flexibler,
voll ummantelter Silikonhülle

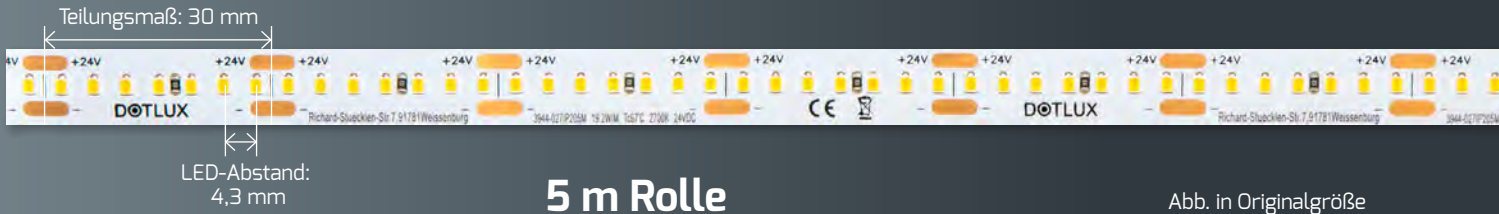

5 m Rolle

Abb. in Originalgröße

PROLINE 19,2 W/m · IP20 ZUBEHÖR

ABMESSUNGEN	5.000 × 10 × 1 mm
MIN. BIEGERADIUS	25 mm
LEDS PRO METER	240
FARBWIEDERGABEINDEX	Ra > 92
EINGANGSSPANNUNG	24 V DC
ANSCHLUSSKABEL	50 cm, beidseitig
MAX. LÄNGE/EINSPEISUNG	5 m
TEMPERATURBEREICH	-20 °C bis +60 °C
LED-LEBENSDAUER	50.000 h



HIINWEIS:

Ab 19,2 Watt/m empfehlen wir die Streifen in einem ALU-Profil zu verbauen.

KABEL 2x 0,52 mm² 

HERSTELLER ARTIKEL-NR. / E-NR. 3761 / 941901279

BRUTTO-VERKAUFSPREIS CHF 1,40 / m

KABEL 3x 0,52 mm²
FÜR 3945-02765IP205M 

HERSTELLER ARTIKEL-NR. / E-NR. 3786 / 941901289

BRUTTO-VERKAUFSPREIS CHF 2,80 / m

UNIVERSALSTECKER 

HERSTELLER ARTIKEL-NR. / E-NR. 3783 / 941901979

BRUTTO-VERKAUFSPREIS CHF 1,40 / Stück

UNIVERSALVERTEILER 

HERSTELLER ARTIKEL-NR. / E-NR. 3784 / 941901989

BRUTTO-VERKAUFSPREIS CHF 5,35 / Stück

3M-VHB ROLLE KLEBEBAND 33 m,
BREITE 8 mm 

HERSTELLER ARTIKEL-NR. / E-NR. 5084 / 941007339

BRUTTO-VERKAUFSPREIS CHF 39,55



FARB-TEMPERATUR	LEISTUNGS-AUFNAHME	NETTO-LICHTSTROM	EFFIZIENZ	BRUTTO-VERKAUFS- PREIS	HERSTELLER ARTIKEL-NR.	E-NUMMER
2.700 K		8.750 lm PRO 5 M ROLLE	91 lm/W		3944-027IP205M	941600329
4.000 K	96 W PRO 5 M ROLLE	9.000 lm PRO 5 M ROLLE	94 lm/W	CHF 185,60	3944-040IP205M	941600449
5.000 K		9.250 lm PRO 5 M ROLLE	96 lm/W		3944-050IP205M	941600459

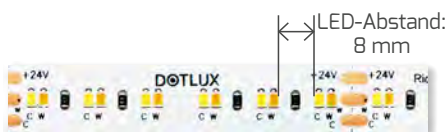

LEISTUNGS-AUFNAHME	NETTO-LICHTSTROM	EFFIZIENZ	BRUTTO-VERKAUFS- PREIS	HERSTELLER ARTIKEL-NR.	E-NUMMER
2.700 K: 9,6 W PRO 5 M ROLLE	9.250 lm PRO 5 M ROLLE	96 lm/W	CHF 185,60	3945-02765IP205M	941600359
6.500 K: 9,6 W PRO 5 M ROLLE					

2.700 K –
6.500 K



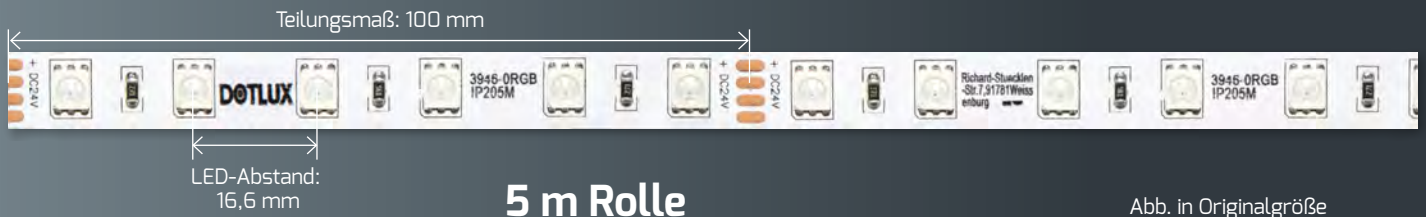

5 m Rolle

Abb. in Originalgröße

PROLINE 14,4 W/m · RGB

HERSTELLER ARTIKEL-NR.	3946-0RGBIP205M
E-NUMMER	941600339
ABMESSUNGEN	5.000 × 10 × 2 mm
MIN. BIEGERADIUS	25 mm
LEDS PRO METER	60
FARBTEMPERATUR	RGB
FARBWIEDERGABEINDEX	Ra > 92
EINGANGSSPANNUNG	24 V DC
ANSCHLUSSKABEL	50 cm, beidseitig
MAX. LÄNGE/EINSPEISUNG	5 m
LEISTUNGS-AUFNAHME	72 W PRO 5 M ROLLE
NETTO-LICHTSTROM	2.350 lm PRO 5 M ROLLE
LEISTUNGSVERTEILUNG	rot: 4,8 W/m grün: 4,8 W/m blau: 4,8 W/m
EFFIZIENZ	83 lm/W
TEMPERATURBEREICH	-20 °C bis +60 °C
LED-LEBENSDAUER	50.000 h
BRUTTO-VERKAUFSPREIS	CHF 102,25



3M-VHB
Klebeband
rückseitig



ZUBEHÖR

KABEL 4x 0,52 mm²



HERSTELLER ARTIKEL-NR. / E-NR. 3785 / 941901299

BRUTTO-VERKAUFSPREIS CHF 2,80 / m

3M-VHB ROLLE KLEBEBAND 33 m,
BREITE 10 mm

HERSTELLER ARTIKEL-NR. / E-NR. 5084 / 941007339

BRUTTO-VERKAUFSPREIS CHF 39,55



STREIFEN UND MODULE | MEHRFARBIGE STREIFEN

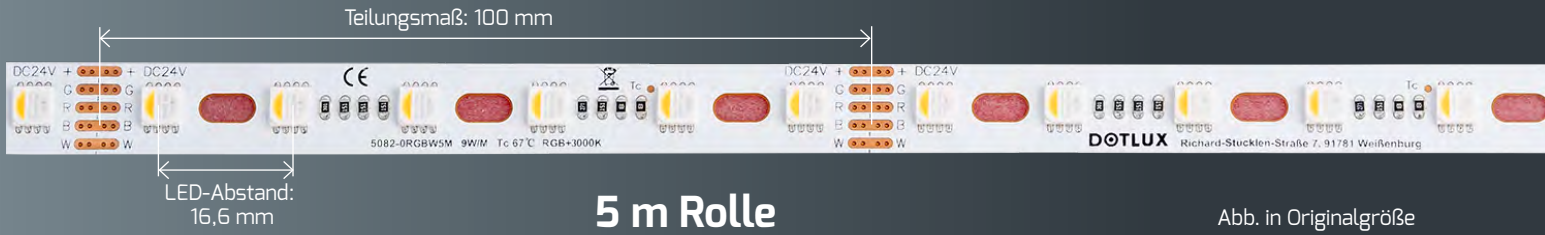

5 m Rolle

Abb. in Originalgröße

PROLINE 19,2 W/m · RGB W



ZUBEHÖR

LEDS PRO METER	60
FARBTEMPERATUR	RGB + 3.000 K
FARBWIEDERGABEINDEX	Ra > 92
EINGANGSSPANNUNG	24 V DC
ANSCHLUSSKABEL	50 cm, beidseitig
MAX. LÄNGE/EINSPEISUNG	5 m
LEISTUNGS-AUFNAHME	96 W PRO 5 M ROLLE
NETTO-LICHTSTROM	weiß: 2.100 lm RGB: 2.650 lm
LEISTUNGSVERTEILUNG	weiß: 4,8 W/m rot: 4,8 W/m grün: 4,8 W/m blau: 4,8 W/m
EFFIZIENZ	weiß: 88 lm/W RGBW: 45 lm/W
TEMPERATURBEREICH	-20 °C bis +60 °C
LED-LEBENSDAUER	50.000 h

KABEL 5x 0,52 mm²

HERSTELLER ARTIKEL-NR. / E-NR. 3809 / 941901319
BRUTTO-VERKAUFSPREIS CHF 4,10 / m

3M-VHB ROLLE KLEBE BAND 33 m,
BREITE 10 mm



HERSTELLER ARTIKEL-NR. / E-NR. 5084 / 941007339
BRUTTO-VERKAUFSPREIS CHF 39,55

HINWEIS:

Ab 19,2 Watt/m empfehlen wir die Streifen
in einem ALU-Profil zu verbauen.



3M-VHB
Klebeband
rückseitig

Besonders
flexibel
und für Knicke
geeignet



IP20 CURVE

ABMESSUNGEN	BRUTTO-VERKAUFS- PREIS	HERSTELLER ARTIKEL-NR.	E-NUMMER
5.000 × 12 × 2 mm	CHF 190,70	5082-ORGBW5M	941600749



IP66

ABMESSUNGEN	BRUTTO-VERKAUFS- PREIS	HERSTELLER ARTIKEL-NR.	E-NUMMER
5.000 × 14 × 5 mm	CHF 229,10	5221-ORGBW5M	941600809



LED-Streifen mit flexibler, voll
ummantelter Silikonhülle

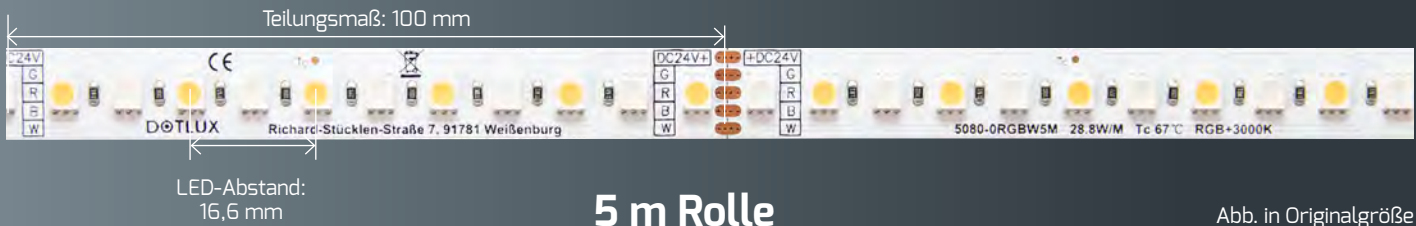

5 m Rolle

Abb. in Originalgröße

PROLINE 28,8 W/m · RGB W



HERSTELLER ARTIKEL-NR.	5080-ORGBW5M
E-NUMMER	941600719
ABMESSUNGEN	5.000 × 12 × 2 mm
MIN. BIEGERADIUS	25 mm
LEDS PRO METER	120
FARBTEMPERATUR	RGB + 3.000 K
FARBWIEDERGABEINDEX	Ra > 92
EINGANGSSPANNUNG	24 V DC
ANSCHLUSSKABEL	50 cm, beidseitig
MAX. LÄNGE/EINSPEISUNG	5 m
LEISTUNGS-AUFNAHME	144 W PRO 5 M ROLLE
NETTO-LICHTSTROM	weiß: 5.050 lm RGB: 2.100 lm
LEISTUNGSVERTEILUNG	weiß: 14,4 W/m rot: 4,8 W/m grün: 4,8 W/m blau: 4,8 W/m
EFFIZIENZ	weiß: 70 lm/W RGB: 50 lm/W
TEMPERATURBEREICH	-20 °C bis +60 °C
LED-LEBENSDAUER	50.000 h
BRUTTO-VERKAUFSPREIS	CHF 203,50



3M-VHB
Klebeband
rückseitig

ZUBEHÖR

KABEL 5x 0,52 mm²



HERSTELLER ARTIKEL-NR. / E-NR. 3809 / 941901319

BRUTTO-VERKAUFSPREIS CHF 4,10 / m

3M-VHB ROLLE KLEBEBAND 33 m,
BREITE 10 mm



HERSTELLER ARTIKEL-NR. / E-NR. 5084 / 941007339

BRUTTO-VERKAUFSPREIS CHF 39,55

HINWEIS:

Ab 19,2 Watt/m empfehlen wir die Streifen
in einem ALU-Profil zu verbauen.





Die DOTLUX Fusion-Technologie wurde entwickelt, um die Anforderungen einer modernen Lichtsteuerung zu erfüllen. Besonderes Augenmerk wurde hier auf eine einfache Bedienung und Installation gelegt. Durch die einfache Inbetriebnahme ist dieses System sowohl für neue als auch nachrüstbare Installationen geeignet. Die Anwendungsbereiche reichen hier von einzelnen Räumen und Büros bis hin zu ganzen Wohnhäusern mit einer Vielzahl von Geräten. Die DOTLUX Fusion-Lichtsteuerung hat eine unbegrenzte Systemkapazität. DOTLUX Fusion bietet eine breite Palette von Geräten

zur Erweiterung der Systemfunktionalität einschließlich drahtloser Fernfernbedienungen, Touchpanels, PWM-Controllern, Wi-fi-Konvertern, Dimmern und DMX-Decodern, um Lichteffekte in Helligkeit, Farbtemperatur, RGB, RGBW und RGBW+ColorSelect zu erzielen.

4-ZONEN STEUERUNG

Mehrere LED-Leuchten mit Fusion Empfängern können gleichzeitig mit einer Fernbedienung gesteuert werden. Teile Deine Empfänger in verschiedene Zonen auf, um mit einer Fernbedienung z.B mehrere Räume zu steuern.



ANWENDUNG - SMART LIFE APP



TUYA's "SMART LIFE" ist mit über 10 Millionen Downloads eine der beliebtesten Smarthome Apps für Mobile Endgeräte und ermöglicht die Steuerung verschiedenster Smarthome-Produkte, darunter auch Leuchten und speziell die DOTLUX FUSION Controller, welche mit dem TUYA Symbol gekennzeichnet sind. Die Cloudvernetzung mit Rechenzentrum in Deutschland garantiert hierbei eine Datenschutzkonforme Steuerung aller Geräte aus der Ferne solange Dein Mobilgerät eine Internetverbindung hat.

Zudem lassen sich auch ALEXA und Google Home mit der TUYA SMART LIFE APP verbinden. Somit kannst Du Deine neuen Leuchten auch per Sprachsteuerung kontrollieren.



QR-Code scannen oder smart life App im Appstore finden.



QR-Code scannen oder smart life App im Google Playstore finden.

DIE STEUERUNG IM ÜBERBLICK

Diese Grafik stellt beispielhaft den Weg der Steuerung von der App bis zur Leuchte/dem Streifen dar.

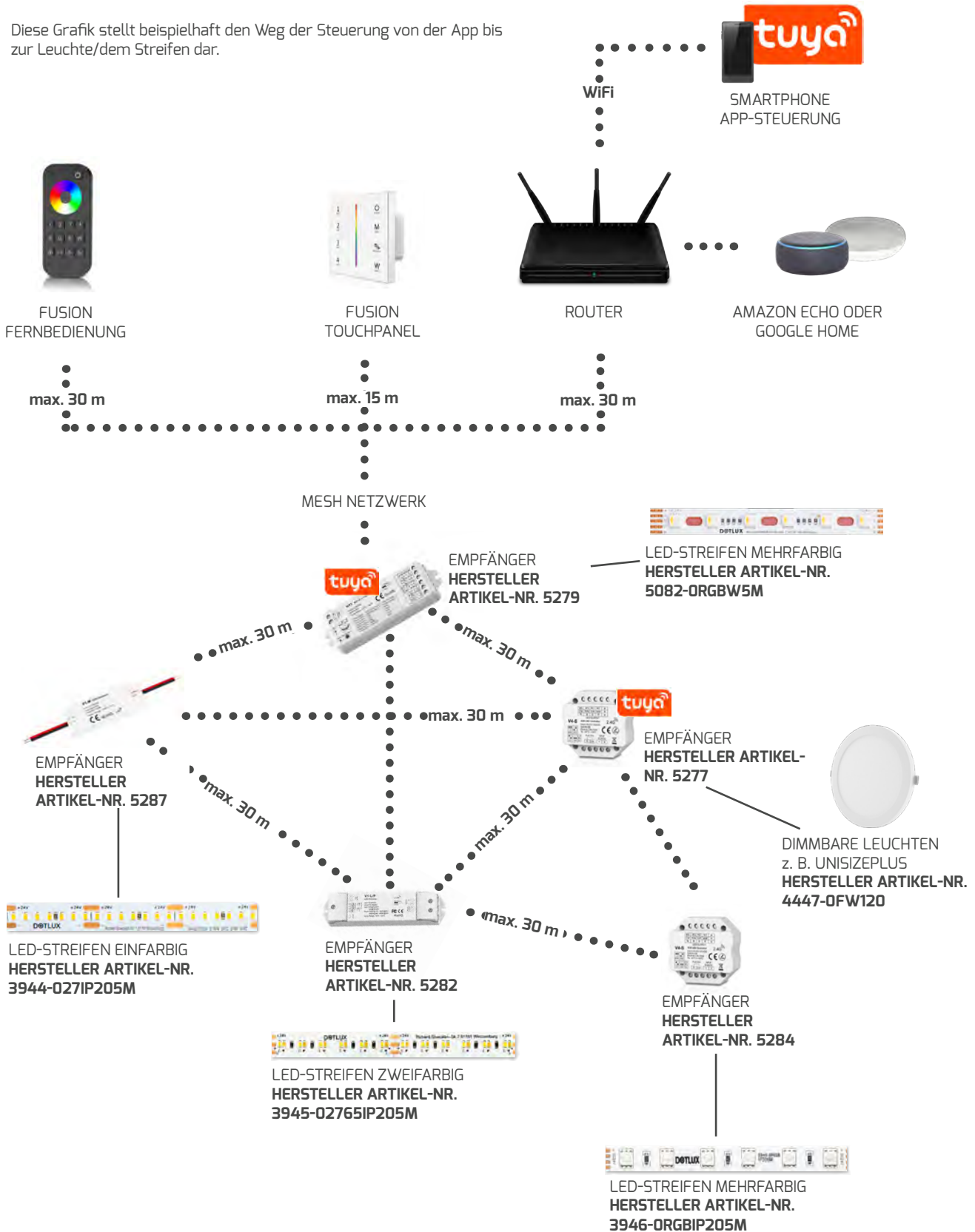

Jeder DOTLUX Fusion Empfänger/Dimmer überträgt das Signal automatisch an weitere Empfänger/Dimmer, so lassen sich Reichweiten von mehr als 100 m überbrücken.

TUYA gekennzeichnete Geräte können per Smartphone gesteuert werden. An einem Empfänger können bis zu 10 Fernbedienungen angelernt werden. Eine Fernbedienung kann beliebig viele Empfänger steuern.

..... drahtlos
 _____ kabelgebunden

EINFARBIG



FERNBEDIENUNG 4 ZONEN

HERSTELLER ARTIKEL-NR.	5281
E-NUMMER	941919269
ABMESSUNGEN	122 × 53 × 17 mm
BESONDERHEIT	inkl. Magnethalterung
BATTERIE	2 × AAA
BRUTTO-VERKAUFSPREIS	CHF 66,45



TOUCHPANEL FUNK + DMX

HERSTELLER ARTIKEL-NR.	5276-1
E-NUMMER	941919239
ABMESSUNGEN	86 × 86 × 33 mm
EINBAUTIEFE	25 mm
ABDECKUNG	Glas
ANSCHLUSS	Schraubanschluss
ZONEN	4 × Monocolor
KANÄLE	DMX 1 – 4
STEUERUNG	FUSION Funk + DMX
EINGANGSSPANNUNG	100 – 240 V AC
BRUTTO-VERKAUFSPREIS	CHF 102,25

24 V FUNKEMPFÄNGER



HERSTELLER ARTIKEL-NR.	5284	5280	5287	5279
E-NUMMER	941934509	941934489	941934529	941934479
ABMESSUNGEN	52 × 52 × 26 mm	175 × 45 × 27 mm	64 × 23 × 8 mm	114 × 38 × 20 mm
BESONDERHEIT	Doseneinbau	PWM Frequenz/Dimmkurve einstellbar	Kleine Bauform	5 in 1 / TUYA
ANSCHLUSS	Schraubanschluss	Schraubanschluss	offene Enden	Schraubanschluss
KANÄLE	4	1	1	5
STEUERUNG	FUSION/PUSH	FUSION/PUSH	FUSION	TUYA & FUSION
DIMMFUNKTION	PUSH	PWM	PWM	PWM
SPANNUNG	12 – 24 V DC	12 – 48 V DC	12 – 24 V DC	12 – 24 V DC
AUSGANGSSTROM	4 × 3 A	1 × 15 A	1 × 5 A	5 × 3 A
BRUTTO-VERKAUFSPREIS	CHF 70,25	CHF 70,25	CHF 39,55	CHF 85,65

220 V FUNKDIMMER



HERSTELLER ARTIKEL-NR.	5277	5278
E-NUMMER	941934459	941934469
ABMESSUNGEN	52 × 52 × 26 mm	175 × 45 × 27 mm
BESONDERHEIT	Einstellbare min. Helligkeit	Einstellbare min. Helligkeit
ANSCHLUSS	Schraubanschluss	Schraubanschluss
KANÄLE	1	
STEUERUNG	FUSION/PUSH	FUSION/PUSH
DIMMFUNKTION	PHASENAN-/ABSCHNITT	1 – 10 V, PUSH, FUSION, PHASENAN-/ABSCHNITT
SPANNUNG	100 – 240 V AC	100 – 240 V AC
AUSGANGSLEISTUNG	max. 200 W LED	max. 300 W LED
BRUTTO-VERKAUFSPREIS	CHF 99,70	CHF 99,70

ZUBEHÖR
24 V VERSTÄRKER

HERSTELLER ARTIKEL-NR.	5271-1
E-NUMMER	941934409
ABMESSUNGEN	175 × 45 × 27 mm
ANSCHLUSS	Schraubanschluss
SPANNUNG	12 – 24 V
AUSGANGSSTROM	1 × 15 A
AUSGANGSLEISTUNG	max. 540 W @ 24 V
BRUTTO-VERKAUFSPREIS	CHF 70,25



ZWEIFARBIG

FERNBEDIENUNG 4 ZONEN

HERSTELLER ARTIKEL-NR.	5283
E-NUMMER	941919279
ABMESSUNGEN	107 × 58 × 9 mm
BESONDERHEIT	inkl. Magnethalterung
BATTERIE	2 × AAA
BRUTTO-VERKAUFSPREIS	CHF 66,45



TOUCHPANEL FUNK + DMX

HERSTELLER ARTIKEL-NR.	5276-2
E-NUMMER	941919249
ABMESSUNGEN	86 × 86 × 33 mm
EINBAUTIEFE	25 mm
ABDECKUNG	Glas
ANSCHLUSS	Schraubanschluss
ZONEN	4 × Dualcolor
KANÄLE	DMX 1 – 8
STEUERUNG	FUSION + DMX
EINGANGSSPANNUNG	100 – 240 V AC
BRUTTO-VERKAUFSPREIS	CHF 102,25

24 V FUNKEMPFÄNGER



HERSTELLER ARTIKEL-NR.	5284	5282	5279
E-NUMMER	941934509	941934499	941934479
ABMESSUNGEN	52 × 52 × 26 mm	175 × 45 × 27 mm	114 × 38 × 20 mm
BESONDERHEIT	Doseneinbau	PWM Frequenz/Dimmkurve einstellbar	5 in 1 / TUYA
ANSCHLUSS	Schraubanschluss	Schraubanschluss	Schraubanschluss
KANÄLE	4	2	5
STEUERUNG	FUSION/PUSH	FUSION/PUSH	TUYA & FUSION
DIMMFUNKTION	PUSH	PUSH	PWM
SPANNUNG	12 – 24 V DC	12 – 36 V DC	12 – 24 V DC
AUSGANGSSTROM	4 × 3 A	2 × 8 A	5 × 3 A
BRUTTO-VERKAUFSPREIS	CHF 70,25	CHF 66,45	CHF 85,65

ZUBEHÖR 24 V VERSTÄRKER



HERSTELLER ARTIKEL-NR.	5271-2
E-NUMMER	941934419
ABMESSUNGEN	175 × 45 × 27 mm
ANSCHLUSS	Schraubanschluss
SPANNUNG	12 – 36 V
AUSGANGSSTROM	2 × 8 A
AUSGANGSLEISTUNG	max. 384 W @ 24 V max. 576W @ 36 V
BRUTTO-VERKAUFSPREIS	CHF 70,25



MEHRFARBIG

FERNBEDIENUNG 4 ZONEN

HERSTELLER ARTIKEL-NR.	5285
E-NUMMER	941919289
ABMESSUNGEN	122 × 53 × 17 mm
BESONDERHEIT	inkl. Magnethalterung
BATTERIE	2 × AAA
BRUTTO-VERKAUFSPREIS	CHF 66,45



TOUCHPANEL FUNK + DMX

HERSTELLER ARTIKEL-NR.	5276-4
E-NUMMER	941919259
ABMESSUNGEN	86 × 86 × 33 mm
EINBAUTIEFE	25 mm
ABDECKUNG	Glas
ANSCHLUSS	Schraubanschluss
ZONEN	4 × Multicolor RGB/RGBW
KANÄLE	DMX 1 – 16
STEUERUNG	FUSION + DMX
EINGANGSSPANNUNG	100 – 240 V AC
BRUTTO-VERKAUFSPREIS	CHF 102,25

24 V FUNKEMPFÄNGER

HERSTELLER ARTIKEL-NR.	5284	5286	5288	5279
E-NUMMER	941934509	941934519	941934539	941934479
ABMESSUNGEN	52 × 52 × 26 mm	170 × 50 × 23 mm	64 × 23 × 8 mm	114 × 38 × 20 mm
BESONDERHEIT	Doseneinbau	Standalone Funktion	Kleine Bauform	5 in 1 / TUYA
ANSCHLUSS	Schraubanschluss	Schraubanschluss	offene Enden	Schraubanschluss
KANÄLE	4	4	4	5
STEUERUNG	FUSION/PUSH	FUSION/PUSH	FUSION	TUYA & FUSION
DIMMFUNKTION	PUSH	PWM	PWM	PWM
SPANNUNG	12 – 24 V DC	12 – 24 V DC	12 – 24 V DC	12 – 24 V DC
AUSGANGSSTROM	4 × 3 A	4 × 5 A	4 × 1,5 A	5 × 3 A
BRUTTO-VERKAUFSPREIS	CHF 70,25	CHF 85,65	CHF 39,55	CHF 85,65

ZUBEHÖR
24 V VERSTÄRKER

HERSTELLER ARTIKEL-NR.	5271-4	5270
E-NUMMER	941934429	941934399
ABMESSUNGEN	175 × 45 × 27 mm	110 × 48 × 67 mm
ANSCHLUSS	Schraubanschluss	Schraubanschluss
SPANNUNG	12 – 36 V	12 – 24V
AUSGANGSSTROM	4 × 5 A	4 × 5 A
AUSGANGSLEISTUNG	max. 480W @ 24 V max. 720 W @ 36 V	max. 480W @ 24 V
BRUTTO-VERKAUFSPREIS	CHF 70,25	CHF 85,65



SONSTIGE STEUERUNGEN

DALI DIMMER



HERSTELLER ARTIKEL-NR.	5235	5269	5425-1
E-NUMMER	941934369	941934389	919100009
ABMESSUNGEN	175 × 45 × 27 mm	175 × 45 × 27 mm	56 × 50 × 28 mm
ANSCHLUSS	Schraubanschluss	Schraubanschluss	Anschlusskabel, offene Enden
KANÄLE	4	1	1
STEUERUNG	DALI DT6	DALI DT6 + Tastereingang extern	DALI + Phasenabschnitt
DIMMFUNKTION	PWM	PWM	DALI-PUSH
SPANNUNG	12 – 24 V DC	12 – 24 V DC	100 – 240 V AC
AUSGANGSSTROM	4 × 5,0 A	1 × 15 A	max. 1,5 A
AUSGANGSLEISTUNG	max. 480 W @ 24 V	max. 360 W @ 24 V	max. 200 W
BRUTTO- VERKAUFSPREIS	CHF 106,10	CHF 93,30	CHF 102,25

DMX DIMMER



HERSTELLER ARTIKEL-NR.	5275	5274
E-NUMMER	941934449	941934439
ABMESSUNGEN	170 × 50 × 23 mm	110 × 48 × 67 mm
BESONDERHEIT	Standalone-Funktion	Standalone-Funktion
ANSCHLUSS	Schraubanschluss	Schraubanschluss
KANÄLE	4	4
STEUERUNG	DMX/DMX RDM	DMX/DMX RDM
DIMMFUNKTION	PWM	PWM
SPANNUNG	12 – 24 V DC	12 – 24 V DC
AUSGANGSSTROM	4 × 5 A	4 × 5 A
AUSGANGSLEISTUNG	max. 480 W	max. 480 W
BRUTTO- VERKAUFSPREIS	CHF 106,10	CHF 106,10

CASAMBI

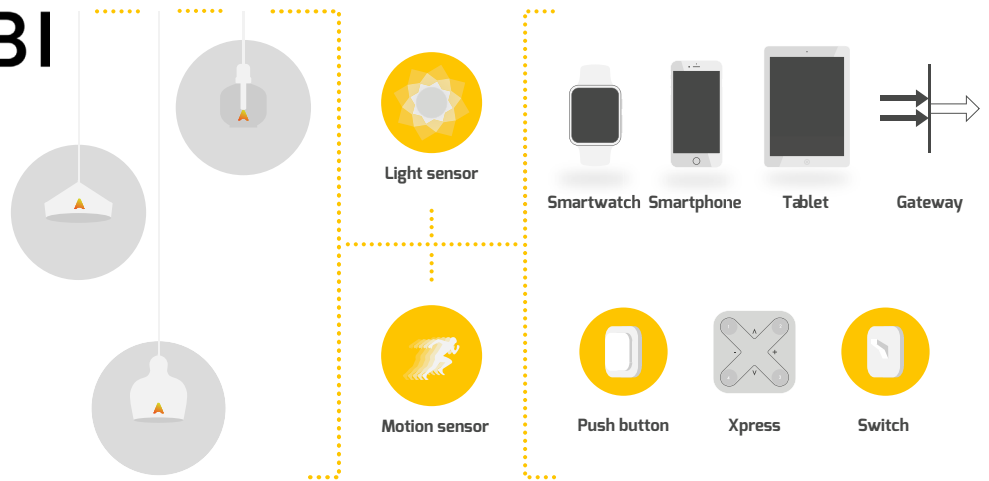

FERNBEDIENUNG 4 ZONEN

HERSTELLER ARTIKEL-NR.	5120
E-NUMMER	941010719
ABMESSUNGEN	90 × 90 × 12 mm
BATTERIE	CR2430
BRUTTO-VERKAUFSPREIS	CHF 344,30



BATTERIELOSER 4-FACH TASTER

HERSTELLER ARTIKEL-NR.	5121
E-NUMMER	941010769
ABMESSUNGEN	81 × 81 × 14 mm
BRUTTO-VERKAUFSPREIS	CHF 172,80



GATEWAY

zum komfortablen Bedienen von bis zu 2 Casambi Netzwerken aus der Ferne

HERSTELLER ARTIKEL-NR.	5124-1
E-NUMMER	526000000
ABMESSUNGEN	108 × 104 × 28 mm
BRUTTO-VERKAUFSPREIS	CHF 1.125,10



CASAMBI

HIER GIBTS ALLE INFOS

QR-Code scannen oder eintippen:
dotlux.de/produkte/casambi

ANWENDUNG - CASAMBI APP

Laden im
App Store

QR-Code scannen oder CASAMBI-App im Appstore finden.

JETZT BEI
Google Play

QR-Code scannen oder CASAMBI-App im Google Playstore finden.



Du kannst wählen, über welches Endgerät Du die CASAMBI Steuerung nutzen möchtest: Tablet, Smartphone oder Smartwatch.

Weitere Informationen zu CASAMBI findest Du in der Kategorie "PANELS / HCL"

AKTOREN



HERSTELLER ARTIKEL-NR.	5115	5123-1	5122	5116
E-NUMMER	941010449	919001389	941010739	941010729
ABMESSUNGEN	73 × 30 × 18 mm	41 × 37 × 14 mm	57 × 36 × 23 mm	40 × 36 × 16 mm
BESONDERHEIT	Für LED-Streifen	Gruppensteuerung	Einzelgerätesteuerung	Gruppensteuerung von max. 35 Leuchten, benötigt DALI Stromvers.
ANSCHLUSS	Schraubanschluss	Steckanschluss	Schraubanschluss	Steckanschluss
KANÄLE	4	1	1	-
STEUERUNG	CASAMBI	CASAMBI	CASAMBI	CASAMBI
DIMMFUNKTION	PWM	Phasenabschnitt	1 – 10 V/DALI	DALI
SPANNUNG	12 – 24 V	100 – 240 V AC	220 – 240 V AC	10 – 23 V DC
AUSGANGSSTROM	4 × 1,5 A	-	-	-
AUSGANGSLEISTUNG	max. 144 W	max. 150 W	-	-
BRUTTO-VERKAUFSPREIS	CHF 185,60	CHF 160,00	CHF 172,80	CHF 185,60

DALI STROMVERSORGUNG FÜR ARTIKEL 5116



HERSTELLER ARTIKEL-NR.	5119
E-NUMMER	941010749
FONCTION DE VARIATION	DALI
EINGANGSSPANNUNG	220 – 240 V AC
AUSGANGSSTROM	70 mA
BRUTTO-VERKAUFSPREIS	CHF 44,65

SCHALTAKTOR 220 V



HERSTELLER ARTIKEL-NR.	5350
E-NUMMER	941006119
ABMESSUNGEN	120 × 50 × 32 mm
SCHALTBARE KANÄLE	1
STEUERUNG	CASAMBI
EINGANGSSPANNUNG	100 – 240 V AC
AUSGANGSSTROM	6 A
BRUTTO-VERKAUFSPREIS	CHF 254,70

PIR BEWEGUNGS- UND HELLIGKEITSSENSOR (EINBAU)



HERSTELLER ARTIKEL-NR.	5117
E-NUMMER	941010629
ABMESSUNGEN	Ø 85 mm, 56 mm
EINBAUÖFFNUNG	68 mm
BRUTTO-VERKAUFSPREIS	CHF 280,30

AUFBAUGEHÄUSE SENSOR FÜR ARTIKEL 5117



HERSTELLER ARTIKEL-NR.	5118
E-NUMMER	941010679
ABMESSUNGEN	Ø 95 mm, 65 mm
BRUTTO-VERKAUFSPREIS	CHF 39,55

PIR BEWEGUNGS- UND HELLIGKEITS-SENSOR (WANDMONTAGE AUSSEN)



HERSTELLER ARTIKEL-NR.	5351
E-NUMMER	941007249
ABMESSUNGEN	75 × 60 × 37 mm
BRUTTO-VERKAUFSPREIS	CHF 459,50

24 V NETZTEILE FÜR LED STREIFEN 1-KANAL UND 3-KANAL



HERSTELLER ARTIKEL-NR.	5069
E-NUMMER	941934169
DIMMFUNKTION	PWM
SPANNUNG	24 V DC
EINGANGSSPANNUNG	220 – 240 V AC
AUSGANGSSTROM	1 × 4,2 A
BRUTTO-VERKAUFSPREIS	CHF 249,60



MARKETINGARTIKEL

DOTLUX
LICHT IN BESTER QUALITÄT



BIG BEN

Rollbare 4-Seitige Produktsäule mit Topseller Produkten

ARTIKEL-NR.	600186
FARBE	ähnlich RAL 9016
ABMESSUNGEN	1.950 × 700 × 662 mm
NETTO-LISTENPREIS	CHF 3.955,20

Bei Interesse wende dich an deine zuständige Ansprechperson im Außendienst.

KATALOGAUFGSTELLER

Metallaufsteller zur Präsentation von DOTLUX Katalogen

ARTIKEL-NR.	600205
FARBE	ähnlich RAL 9016
ABMESSUNGEN	1.030 × 430 × 350 mm
NETTO-LISTENPREIS	CHF 331,50



L-AUFSTELLER

Metallaufsteller in L-Form (Abmessungen: 310 × 350 × 160 mm) mit verschiedenen Topseller Produkten.



ARTIKEL-NR.	4682	600044	4683	4684	300204
PRODUKT	UNISIZEplus	UNISIZErimless	CIRCLEugr	QUICK-FIXplus	MULTISCREW
GEWICHT	2,3 kg	2,3 kg	2,5 kg	2,2 kg	2,5 kg
NETTO-LISTENPREIS	CHF 172,80	CHF 172,80	CHF 172,80	CHF 172,80	CHF 172,80

LED-TASCHENLAMPE POCKET

ARTIKEL-NR.	600136
E-NUMMER	941100169
GEHÄUSE	Aluminium, schwarz
ABMESSUNGEN	Ø 15, 133 mm
GEWICHT	25 g
FARBTEMPERATUR	6.500 K
NETTO-LICHTSTROM	110 lm
ENERGIEBEDARF	2x AAA Batterie
TEMPERATURBEREICH	0 °C bis +35 °C
NETTO-LISTENPREIS	21,75 CHF

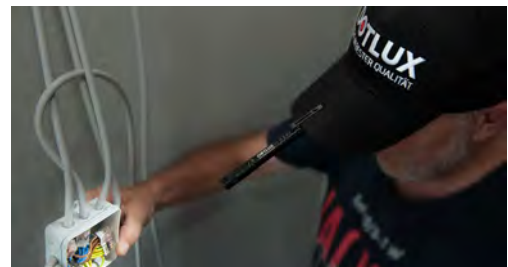

Durch den abnehmbaren und umgekehrt ansteckbaren Clip kann die Taschenlampe beispielsweise an eine Cap gesteckt und zur Stirnlampe umfunktionierte werden.



LED-STIRNLAMPE

ARTIKEL-NR.	600137
E-NUMMER	941100179
GEHÄUSE	Kunststoff, schwarz
ABMESSUNGEN	60 × 35 × 35 mm
GEWICHT	7 g
SENSOR	ja
FARBTEMPERATUR	6.500 K
NETTO-LICHTSTROM	215 lm
TEMPERATURBEREICH	-20 °C bis +55 °C
NETTO-LISTENPREIS	44,65 CHF



Multifunktionelle Stirnlampe, die auf 2 verschiedene Arten an- und ausgeschaltet werden kann:

- a) Freihandmodus: über einen Sensor
- b) Tastermodus: per ON/OFF Taster



ARTIKELVERZEICHNIS

ARTIKEL-NR.	E-NR.	SEITE	ARTIKEL-NR.	E-NR.	SEITE	ARTIKEL-NR.	E-NR.	SEITE	ARTIKEL-NR.	E-NR.	SEITE
100049	119963089	86	300075	941919219	252	3300-2	941919099	171	3620-399120	941004949	63, 65
125974	941903179	168, 169	300154	941006099	257	3304-0FW120	941305519	233	3633	941902689	271
1642-1	941801169	278	300155	941006109	257	3304-Abhänge-seil4m	941900619	233	3641-050120F	941501919	149
1665-130360T	941800419	273	300177	941006529	152	3306	941902679	271	3642-050120	941500559	149
1665-221360	941801359	275	300204	-	303	3354-1	941900659	166	3642-050120F	941500539	149
1665-230360	941801329	274	3022-130120	941470659	20	3360-2	941901149	164, 167, 171	3642-050120FB	941500509	149
1665-230360NANO	941801339	274	3022-140120	941470669	20	3372-399120	941003969	69	3643-050120	941500569	149
1665-245360	941801319	274	3023-230120	941005759	20	3374-4FW160	941004659	69	3643-050120F	941500549	149
1666-130360	941801309	274	3023-240120	941005509	20	3376-130170	941801559	73, 95	3643-050120FB	941500519	149
1666-145360	941801299	274	3024-230120	941010289	20	3377-140170	941801599	95	3652	941900839	148
1730-1	941801179	278	3024-240120	941009939	20	3378-130170	941801549	73, 95	3653	941901919	148
1731-1	941801209	278	3026-160120-KFZ-Adapter	941904199	252	3379-140170	941801589	95	3654	941901679	148
1794-1	941801189	278	3082-027270T	941800409	273	3380-130170	941801569	95	3655	941901689	148
1808-499090	941007939	133, 143, 145	3109-150120	941300829	121	3381-140170	941801579	95	3666-060120	941500419	252
1809-499090	941311979	133, 143, 145	3138-1	941934309	23, 25, 29, 81, 135	3389-140170	941801579	95	3667	941904219	252
1940-1	941801199	278	3138-1-M	919000023	99	3394-040090	941300769	82	3670-499160	941003999	69
1946-0FW100	941470759	51	3140-1	941934299	23, 25, 29, 279	3395-040090	941300269	82	3671-499120	941003989	69
1946-2	941903029	51	3143-24	941934029	284	3401	941902799	82	3672	941902669	271
1964-0601605	941600009	283	3155	919391859	284	3422	941002069	46	3673-040240	941305629	247
2036-1	941919309	138	3156	919391939	284	3423-1	920500179	48	3674-040240	941305639	247
2037	941900959	139	3173	941901749	284	3424	941902159	47, 49	3679-1	941009679	257
2039-1	941010659	138	3173-12	941934119	283, 284	3425	941902139	47, 49	3728-1	535948000	70, 109
2047	941900949	139	3177-160120	941010709	260	3427	941902099	47, 49	3731	941904309	171, 223
2347-399120	941005029	63, 65	3191	941902979	219	3429	941902149	47, 49	3737-040240	941700049	246
2354-440120	941007429	113	3192	941902989	219	3430	941902089	47, 49	3761	941901279	286, 287, 288, 289, 290
2355-540120	941007929	113	3193	941902819	219	3431	941902079	47, 49	3766	941903039	148
2356-640120	941004069	113	3193-1	941902809	219	3432	941902059	47, 49	3783	941901979	286, 287, 288, 289, 290
2357-440120	941007979	113	3282-040135	941700469	270	3433	941902049	47, 49	3784	941901989	286, 287, 288, 289, 290
2528-130120	941003839	76	3283-040135	941700479	270	3435	941902039	47, 49	3785	941901299	291
2528-140120	941003849	76	3288-2	941901949	171	3436	941902069	47, 49	3786	941901289	290
2529-130120	941003859	76	3289-2	941901959	171	3437	941902019	47, 49	3794-Stecker	941904339	166, 168
2529-140120	941003869	76	3290-2	941900859	162, 171	3454	941700449	268	3800	941900809	166
2727	941904269	219	3291-2	154000289	171	3456	941700459	268	3809	941901319	292, 293
2746-140180	941801159	279	3292-240060	941600189	170	3460	941902629	269	3822	119000000	86
2775	941500899	45	3293-240180	941600179	170	3461	941902639	269	3839-040090	941402219	27
2800-24	941934019	284	3293-240180-DALI	941600199	170	3462	941902649	269	3840-040090	941402229	27
2813-350160	941600119	167	3293-240180-NOT	941371819	170	3463	941902659	269	3841-040090	941402239	27
2813-450160	941600129	167	3294	941901249	162, 170	3487-130170	941802079	95	3842-040090	941402249	27
2814-250045	941600139	167	3295	941901259	162, 170	3487-140170	941802069	95	3843-199036	941008289	227
2814-350045	941600149	167	3296	941901239	162, 170	3529-130180	941003879	83	3845-199036	941007959	227
2820	941901019	166	3297-2	941901879	171	3530-140180	941003889	83	3874-140120	941008109	238
2822-940120	941004079	113	3298-2	941901879	162, 171	3531-130180	941003899	83			
2826-299120	941010049	24	3299	941903019	162, 171	3532-140180	941003909	83			
2827-299120	941010279	24				3533-130180	941003919	83			
2828-299120	941009999	24				3534-140180	941003929	83			
2834-4FW180	941005019	63, 65				3535-1	941919159	83			
2844	941600099	282				3538-340120	941390349	113			
2995	941934009	45				3542-340240	941742389	245			
						3550	941903049	83, 86			
						3571-2FW120	941371829	133, 139			

ARTIKEL-NR.	E-NR.	SEITE	ARTIKEL-NR.	E-NR.	SEITE	ARTIKEL-NR.	E-NR.	SEITE	ARTIKEL-NR.	E-NR.	SEITE
3889	941007379	267	3943-040IP665M	941600319	289	4369-299120	941008069	59	4670-140140	941004969	119
3893-S1	154000239	222	3943-050IP665M	941600439	289	4370-299120	941008119	59, 63	4671-140140	941005079	119
3893-S2	154000259	222	3944-027IP205M	941600329	290, 295	4371-299120	941008259	59	4672-140140	941005119	119
3893-S3	154000279	222	3944-040IP205M	941600449	290	4372	919990079	108	4682	-	303
3893-W1	154000229	222	3944-050IP205M	941600459	290	4376-1	941919129	70	4683	-	303
3893-W2	154000249	222	3945-02765IP205M	941600359	290, 295	4377-24	941901649	284	4684	-	303
3893-W3	154000269	222	3946-0RG6IP205M	941600339	291, 295	4446-0FW120	941402299	15	4686	919390189	29
3894-SL	941904359	222	4176-130120	941402599	17	4447-0FW120	941402319	15, 295	4687	941901159	29, 279
3894-SR	941904369	222	4176-140120	941007449	17	4448-0FW120	941402329	15	4723	941903129	112, 121
3894-WL	941904379	222	4177-130120	941402609	17	4449-1	941902169	15	4729-030120	941200329	185
3894-WR	941904389	222	4177-140120	941007459	17	4449-2	941902179	15	4730-030120	941200339	185
3895-S	941902959	223	4189	941904619	70, 94, 108	4449-3	941902189	15	4732-0FW110	941600369	225
3895-W	941902969	223	4230	941904629	166, 168	4459-1	941902229	15	4733-0FW110	941600379	225
3896-S	941904399	223	4234-040160	941600169	167	4459-2	941902239	15	4746-030120	941200349	194, 195
3896-W	941904409	223	4235-050160	941600109	167	4459-3	941902249	15	4747-030120	941200359	194
3897-S	941904419	223	4252-12	941901529	283, 284	4473	941904649	78, 223	4748-030360	941200369	180
3897-W	941904429	223	4252-24	941901539	255, 284	4473-5	941919169	78, 223	4749-030360	941700169	180
3898-SL	941904439	223	4254-24	941901569	86, 284	4485-299120	941008159	59, 63	4750-1	941200389	181
3898-SR	941904449	223	4255-24	941901859	285	4512-199120	941301949	71	4751	941200319	179, 195
3898-WL	941904459	223	4256-24	941901869	255, 285	4516-1	941007149	227	4764-W	941919109	223
3898-WR	941904469	223	4258-1	941934319	81, 135	4521-24	941901759	285	4766-5	941919119	223
3899-SL1	941904479	223	4263	941901999	152	4522-24	941901769	285	4768-140120	941004699	126
3899-SL2	941904489	223	4277-240080	941742409	241	4523-24	941901779	86, 255, 285	4769-140120	941005039	126
3899-SR1	941904499	223	4310-040050	941305649	242	4524-24	941901789	86, 255, 285	4770-140120	941004789	126
3899-SR2	941904509	223	4329	941901829	23, 25	4525-24	941901799	86, 255, 285	4771-140120	941004809	126
3899-WL1	941904519	223	4331-040240	941700069	245	4553-140140	941390339	115	4776-140120	941005169	126
3899-WL2	941904529	223	4332-140080	941007289	239	4554-140140	941301979	115	4777-140120	941004849	126
3899-WR1	941904539	223	4335	941006139	70, 94	4555-140140	941390329	115	4778-140120	941004899	126
3899-WR2	941904549	223	4338-399120	941301939	71	4556-140140	941372209	115	4779-140120	941005049	126
3904-S	941904559	223	4343-2	927000003	98, 100, 108, 262, 263	4558-030360	941700109	177	4780-140120	941005109	126
3904-W	941904569	223	4355-030036	941002079	78	4558-040360	941700119	177	4781-140120	941005149	126
3905-S	941904579	223	4356-030036	941002089	78	4559-030360	941700129	177	4782-140120	941004909	126
3905-W	941904589	223	4357-15	941900999	79	4559-040360	941700139	177	4783-140120	941004959	126
3906-S	941904599	223	4357-24	941901669	79	4561-030360	941700179	174	4787	941902409	127
3906-W	941904609	223	4359	941900879	79	4561-040360	941700189	174	4788	941902419	127
3914-S	941902859	223	4360	941900889	79	4561-Abdeckplatte	941902589	174, 176	4789	941902429	127
3914-W	941902849	223	4361	941900899	79	4567-0FW090	941402179	28	4790	941902439	127
3915-S	941902739	223	4362	941900919	79	4568-0FW090	941402189	28	4791	941902449	127
3915-W	941902749	223	4363	941900629	79	4569-0FW090	941402199	28	4794	941902459	127
3917-050140	941305659	152	4364	941900639	79	4570-0FW090	941402209	28	4795	941902469	127
3923-2	927919059	22, 25, 28, 46, 131, 132, 134, 262, 263	4365-0FW090	941001909	74	4617-299120	941005139	65	4796	941902479	127
3941-027IP205M	941600279	286	4366-0FW090	941001919	74	4618-299120	941005099	65	4797	941902489	127
3941-040IP205M	941600419	286				4668	919392019	284	4798	941902499	127
3942-027IP205M	941600289	289				4668-12	941934129	283, 284	4799	941902509	127
3942-040IP205M	941600299	289				4669-140140	941004929	119	4801	941902519	127
3942-050IP205M	941600429	289							4802	941902529	127
3943-027IP665M	941600309	289							4803	941902539	127
									4804	941902549	127
									4810	941902709	168, 169

ARTIKELVERZEICHNIS

ARTIKEL-NR.	E-NR.	SEITE	ARTIKEL-NR.	E-NR.	SEITE	ARTIKEL-NR.	E-NR.	SEITE	ARTIKEL-NR.	E-NR.	SEITE
4825	941904659	166	4866-150060	941008639	213	4872-150060	941010299	207	4934-700	941934099	143
4826-140120	941004639	131	4866-150065	941008649	213	4872-150100	941010349	207	4934-950	941934109	143
4833-0FW160	941002519	69	4866-150090	941008659	213	4873-140010	941010399	207	4936-1	941007609	99
4837-0E27	920000019	72	4866-150120	941510369	213	4873-140015	941010189	207	4940	919391249	99
4839-0E27	920000029	63, 72	4867-130015	941008669	213	4873-140030	941010259	207	4941-350	919391429	145
4852	920500199	50	4867-130030	941008679	213	4873-140045	941010139	207	4941-500	919391459	81, 145
4853	920500209	50	4867-130036	941008689	213	4873-140060	941010179	207	4941-700	919391449	81, 145
4855	920000009	77	4867-130060	941008699	213	4873-140100	941010219	207	4941-950	919391439	81, 145
4857-030170	941800429	98	4867-130065	941008709	213	4873-150010	941010119	207	4942-040160	941600509	169
4858-040170	941800439	98	4867-130090	941008719	213	4873-150015	941010229	207	4943-040160	941600529	169
4859-040240	941700419	245	4867-130120	941510309	213	4873-150030	941010339	207	4944-040160	941600539	169
4860-0FW150	941402559	19	4867-150015	941008199	213	4873-150045	941010369	207	4945-040045	941600549	169
4860-SCHALTER	941905509	81	4867-150030	941008299	213	4873-150060	941010029	207	4947-040045	941600579	169
4861-0FW150	941402579	19	4867-150036	941008229	213	4873-150100	941010089	207	4952-040045	941600649	169
4864-130015	941008549	212	4867-150060	941007909	213	4876-027360	941801139	279	4953-040045	941600659	169
4864-130030	941008559	212	4867-150065	941008269	213	4877-027360	941801149	279	4954	941902359	168
4864-130036	941008569	212	4867-150090	941008079	213	4884	920000049	77	4955	941902369	168
4864-130060	941008579	212	4867-150120	941008249	213	4886	920500189	48	4956	941903139	168, 169
4864-130065	941008589	212	4870-040010	941010199	206	4887	920500229	50	4964-030024	941801289	279
4864-130090	941008599	212	4870-040015	941009969	206	4888	941904669	48, 50	4965-030120	941700199	178
4864-130120	941510289	212	4870-040030	941010209	206	4890-199036	941008219	228	4966-030120	941700409	178
4864-150015	941510279	212	4870-040045	941010069	206	4891-199036	941008239	228	4967	941904689	179
4864-150030	941510329	212	4870-040060	941009959	206	4900	941902599	157	4968	941902719	179, 180
4864-150036	941510349	212	4870-040100	941010159	206	4901	941902609	157	4970-030040	941402519	44
4864-150060	941510359	212	4870-050010	941700209	206	4902	941919229	154, 157, 158	4971-030040	941402509	44
4864-150065	941510319	212	4870-050015	941700219	206	4903	941904679	157	4972-030040	941500599	31
4864-150090	941510339	212	4870-050030	941700229	206	4909-130015	941008729	213	4973-0FW060	941402529	30
4864-150120	941510269	212	4870-050045	941700239	206	4909-130030	941008739	213	4974-0FW060	941402539	30
4865-130015	941502809	212	4870-050060	941700249	206	4909-130036	941008749	213	4975-0FW060	941402549	30
4865-130030	941502799	212	4870-050100	941501499	206	4909-130060	941008759	213	4979-0E27	920000039	73
4865-130036	941502909	212	4871-040010	941010319	206	4909-130065	941008769	213	4984	941903119	168, 169
4865-130060	941502789	212	4871-040015	941010389	206	4909-130090	941008779	213	4985	941903159	168, 169
4865-130065	941502829	212	4871-040030	941010509	206	4909-130120	941510299	213	4988-140075	941006019	156
4865-130090	941502919	212	4871-040045	941010059	206	4909-150015	941502279	213	4988-150075	941006059	156
4865-130120	941502819	212	4871-040060	941010329	206	4909-150030	941502339	213	4989	919391469	23, 25, 29, 81, 135, 279
4865-150015	941502289	212	4871-040100	941010309	206	4909-150036	941502349	213	4989-M	941934159	99
4865-150030	941502099	212	4871-050010	941700259	206	4909-150060	941500799	213	4993-0FW140	941200539	129
4865-150036	941502369	212	4871-050015	941700269	206	4909-150065	941502259	213	4994-199140	941008099	129
4865-150060	941502269	212	4871-050030	941700279	206	4909-150090	941502299	213	4996-040240	941700439	245
4865-150065	941502379	212	4871-050045	941700289	206	4909-150120	941502389	213	4997-040270	941801459	253
4865-150090	941502359	212	4871-050060	941700299	206	4910	941902389	210	4997-040270VPE	941801469	253
4865-150120	941502309	212	4872-140010	941010129	207	4911	941902399	210	4998	941903149	156, 157
4866-030015	941005819	213	4872-140015	941010489	207	4912	941902119	210	4999	941903189	157
4866-030030	941005479	213	4872-140030	941010079	207	4913	941902299	210	5005	941902949	152
4866-030036	941005649	213	4872-140045	941010379	207	4930-199120	941008059	59, 63			
4866-030060	941005539	213	4872-140060	941010479	207	4931-199120	941390359	59			
4866-030065	941005679	213	4872-140100	941010519	207	4932-199120	941007389	59, 63			
4866-030090	941005439	213	4872-150010	941010009	207	4933-199120	941384819	59, 63			
4866-030120	941005309	213	4872-150015	941010099	207	4934-350	941934079	143			
4866-150015	941008609	213	4872-150030	941010169	207	4934-500	941934089	143			
4866-150030	941008619	213	4872-150045	941010249	207						
4866-150036	941008629	213									

ARTIKEL-NR.	E-NR.	SEITE	ARTIKEL-NR.	E-NR.	SEITE	ARTIKEL-NR.	E-NR.	SEITE	ARTIKEL-NR.	E-NR.	SEITE
5007-1	941007369	202, 203	5082-ORGBW5M	941600749	292, 295	5143-030120	941511479	215	5198-040110	941371859	237
5010-1	941007239	202, 203	5083	941007329	286, 288, 289	5143-040120	941511489	215	5199-040110	941371849	237
5013	941904699	127	5084	941007339	287, 289, 290, 291, 292, 293	5144-030120	941505209	215	5200-199090	941201729	55
5014	941904709	127	5085	941919419	121	5144-040120	941505219	215	5201-199090	941201739	55
5028-24	941934139	285	5090-199110	941471129	18	5145-030120	941511419	215	5202-0FW090	941371919	55
5030-1	941934289	23,25, 29,81, 135, 279	5092-5	941919439	223	5145-040120	941511429	215	5203-099090	941905549	55
5031-040240	941700539	243	5092-W	941919429	223	5146-030120	941511459	215	5204	941919039	54
5032-040240	941700519	243	5094-030120	941470679	21	5146-040120	941511469	215	5210-030036	941470769	33
5033-040240	941700529	243	5094-040120	941470689	21	5147-030120	941511499	215	5211	941919459	35
5037-130120	941014119	185	5095-030120	941470699	21	5147-040120	941505249	215	5212	941919469	35
5039	941934149	23,25, 29,81, 135, 279	5095-140120	941014159	21	5148-030120	941505239	217	5213	941919479	35
5043	941007729	108	5096-030120	941470639	20	5148-040120	941511509	217	5214	941919489	14, 31, 32,34, 37,38, 46, 56,77, 181, 192
5044	941919139	171, 219, 281	5096-040120	941470649	20	5149-030120	941511539	217	5218-1	941006229	101
5045-2	941919149	171	5097-0GRO00	941744179	254	5149-040120	941511549	217	5219-1	941010529	101
5046-130120	941014129	195	5098	941009699	257	5150-030120	941511519	217	5220-1	941010559	101
5047	941007719	108	5102	941009689	257	5150-040120	941511529	217	5221-ORGBW5M	941600809	292
5051-030180	941003759	67	5105	941919449	255	5151-030120	941511559	217	5224	941919329	139
5051-040180	941003769	67	5106	941919179	255	5151-040120	941505259	217	5225	941919339	139
5053-030180	941003779	67	5107	941919189	255	5153	941919359	159	5226	941919349	138
5053-040180	941003789	67	5108	941934229	142	5154	941919369	159	5227-155075	941700839	249
5055-040180	941003799	67	5109	941934239	142	5155-130155	941014739	265	5233	941009709	257
5061-040060	941600819	165	5110	941934249	142	5156-1	941007639	265	5234-140240	941010419	248
5061-040090	941600669	165	5111	941934259	142	5157-030155	941742469	267	5235	941934369	299
5061-040090-NOT	941600679	165	5112	941919199	143	5157-040155	941742479	267	5244	941006579	176, 180
5062	941905109	164	5113	941919199	143	5158-030155	941742489	267	5245-030036	941470779	34
5063	941905119	164	5115	941010449	301	5158-040155	941742499	267	5248-040080	941742429	241
5064	941905129	164	5116	941010729	301	5159-030150	941742509	267	5249-040080	941742439	239
5065	941905139	164	5117	941010629	145, 301	5159-040150	941742519	267	5252	941919499	35
5068-1	941934549	19, 23, 25,29, 81, 135, 279	5118	941010679	301	5160	941919539	267	5253	941919509	35
5068-M	941006249	99	5119	941010749	168, 301	5161	941919549	267	5254	941919519	35
5069	941934169	285, 301	5120	941010719	300	5162	941919559	267	5259-030360	941742529	177
5070-199036	941008049	228	5121	941010769	145, 300	5163	941919569	266	5259-040360	941742539	177
5071-199036	941007899	228	5122	941010739	301	5164-040120	941511569	218	5260-050060	941371939	151
5075	941934179	101	5123-1	919001389	301	5165-040120	941511579	218	5260-050120	941371929	151
5076	941934189	101	5124-1	526000000	300	5166-040120	941511589	218	5261	941919529	151
5078	941999929	154, 157, 158	5132	927000004	113	5167-040120	941511599	218	5264-050060	941371949	151
5079-02720M	941600699	287	5134-0FW100	941470719	22	5169-030160	941600769	281	5264-050120	941371959	151
5079-04020M	941600709	287	5136	941007709	108	5169-060160	941600759	281	5269	941934389	299
5080-ORGBW5M	941600719	293	5139	941999939	113	5169-080160	941600799	281	5270	941934399	298
5081-0275M	941600729	288	5140-030120	941511389	215	5169-0G0160	941600789	281	5271-1	941934409	296
5081-0405M	941600739	288	5140-040120	941511399	215	5169-0R0160	941600779	281	5271-2	941934419	297
			5141-030120	941505229	215	5180	941999949	14, 31, 32,34, 37,38, 46, 56,77, 181, 192	5271-4	941934429	298
			5141-040120	941511409	215	5184	941919299	138	5274	941934439	299
			5142-030120	941511439	215	5186-130120	941100249	101	5275	941934449	299
			5142-040120	941511449	215	5186-140120	941100239	101	5276-1	941919239	296
						5187-130120	941100219	101	5276-2	941919249	297
						5187-140120	941100209	101	5276-4	941919259	298
						5188	941934329	101			

ARTIKELVERZEICHNIS

ARTIKEL-NR.	E-NR.	SEITE	ARTIKEL-NR.	E-NR.	SEITE	ARTIKEL-NR.	E-NR.	SEITE	ARTIKEL-NR.	E-NR.	SEITE
5277	941934459	295, 296	5353-150360	941014689	251	5421-199120	941004499	91	5452	941006189	113
5278	941934469	296	5354	941934559	282	5422-099120	941004629	91	5456-030120	941004759	118
5279	941934479	295, 296, 297, 298	5359	941010589	86, 283, 284	5423-030080	941004879	40	5456-040120	941004939	118
5280	941934489	296	5362-040120	941009909	137	5424-030036	941005949	33	5458-030120	941004719	118
5281	941919269	296	5363-040120	941009919	134, 137	5424-040036	941005709	33	5458-040120	941004979	118
5282	941934499	295, 297	5364	941010689	155, 157, 159	5425-1	919100009	14, 31, 32, 34, 37, 38, 46, 56, 77, 78, 181, 192, 299	5493	941007269	176
5283	941919279	297	5365	941010429	155, 157, 159	5426-030038	941005999	39	5499	941004819	131
5284	941934509	295, 296, 297, 298	5369-240105	941008279	159	5427-030038	941005979	39	5500	941007209	168
5285	941919289	298	5369-250105	941008169	159	5428-030038	941005939	39	5507	941006179	168
5286	941934519	298	5370-240105	941008139	159	5430	941006199	91	5508-060360	941007689	261
5287	941934529	295, 296	5370-250105	941007859	159	5431	941006549	90	5509-060360	941007679	261
5288	941934539	298	5379-140120	941007319	131	5433-140150	941004669	116	5519	941007489	261
5296-098060	941200789	193	5380-040120	941009849	123	5434-140150	941004779	116	5525	941007499	261
5297-098060	941200799	193	5381	941007049	100, 108	5435-1	941007219	117	5526	941007519	261
5298-030030	941200829	190	5382	941007069	100	5436	941007229	117	5527	927000029	261
5299-030030	941200809	190	5389	941010699	258	5437	941006209	117	5528	941007539	261
5300-030030	941200839	190	5390	941010599	23, 25, 29, 81, 135	5440-099120	941005069	57, 63	5529-030080	941005449	201
5301-030030	941200819	190	5390-M	941010549	99	5441-099120	941005129	57	5529-030106	941005599	201
5302-030060	941200889	197	5391	941010579	81, 135	5442-099120	941005009	57	5529-030115	941005429	201
5303-030070	941200899	197	5392-099360	941005179	62	5444	941006779	56, 57	5529-030131	941005559	201
5304-030060	941200909	197	5393	927023269	258	5445	941006839	56, 57	5529-040080	941005619	201
5305-030070	941200879	197	5394	927023289	258	5446	941006879	56, 57	5529-040106	941005689	201
5306-030100	941200849	189	5395	941010439	258	5447-030080	941005849	201	5529-040115	941005339	201
5307-030100	941200859	189	5396	941007079	139	5447-030106	941005269	201	5529-040131	941005399	201
5308-030100	941200869	189	5398-25	-	277	5447-030115	941005659	201	5530	941007359	134
5309	941919379	188	5399-25	-	277	5447-030131	941005719	201	5531	941006559	200
5310	941919389	188	5400-25	-	277	5447-040080	941005799	201	5553-1	941007819	15
5311	941919399	188	5401-25	-	277	5447-040106	941005839	201	5553-2	941007799	15
5312	941919409	188	5402-25	-	277	5447-040115	941005879	201	5553-3	941007789	15
5315	941006129	98	5403	927023279	260	5447-040131	941005919	201	5556	941004289	54, 262, 263
5321-099140	-	129	5404	927023299	260	5448-030080	941005419	201	5713	535000000	58, 59
5325-040075	941742449	248	5405	941006089	260	5448-030106	941005899	201	5770	941007589	255
5328-050120	941004089	149	5406	941007199	259	5448-030115	941005359	201	5772-099100	941008089	231
5330-299120	941004859	65	5408	941007159	259	5448-030131	941005779	201	5773-099100	941007989	231
5333	941010539	23, 25, 29, 135	5409	941007169	259	5448-040080	941005889	201	5775-099060	941007999	229
5334	941010569	25, 131, 132, 134, 135	5410	941007179	259	5448-040106	941005929	201	5776-099060	941007409	229
5337	941010649	267, 269, 271	5411	941006149	259	5448-040115	941005959	201	5792-099090	941000099	80, 143, 145
5338	941010669	267, 269, 271	5412	941007189	259	5448-040131	941005969	201	5793-099090	941000049	80, 143, 145
5350	941006119	301	5414-130080	941006269	40	5449-030080	941005609	201	5794-099090	941000029	80, 143, 145
5351	941007249	301	5415-130080	941006159	40	5449-030106	941005329	201	5795-099090	941000079	81, 143, 145
			5417-099120	941004689	91	5449-030115	941005369	201	5796-099090	941000089	81, 143, 145
			5418-199120	941004489	91	5449-030131	941005489	201	5806	941004299	262, 263
			5419-099120	941004769	91	5449-040080	941005989	201			
			5420-099120	941004799	91	5449-040106	941006009	201			
						5449-040115	941005869	201			
						5449-040131	941005809	201			
						5450	941006619	56, 57			

ARTIKEL-NR.	E-NR.	SEITE	ARTIKEL-NR.	E-NR.	SEITE	ARTIKEL-NR.	E-NR.	SEITE	ARTIKEL-NR.	E-NR.	SEITE
5810	941004339	162, 163, 164, 166	5917-030120	941100259	187	6154	941100199	106	6498	941905589	56, 58, 63, 64,72
5811	941007829	162, 163, 164, 166	5918-030120	941100269	187	6161-030170	941800569	98	6548	941906319	159
5812-24	941905289	228	5937	927000009	262	6161-040170	941800469	98	6552-040080	941600929	235, 236
5813-55	941905469	228	5938	927000019	262	6200	941905409	176	6553-040080	941600949	235, 236
5814-24	941905459	228	5991-030030	941301639	186	6207-030170	941301999	95	6554-040080	941600919	235, 236
5815-55	941905429	228	5992-030030	941301629	186	6207-040170	941301989	95	6555-040080	941600939	235, 236
5816-24	941905399	226	5993	941100279	35	6212-030170	941100229	96	6556-040080	941600959	235, 236
5817-55	941905359	226	5994	941100289	35	6230-040085	941008149	155	6557-040080	941600969	234, 236
5820-040120	941007779	107	5996-030110	941301739	191	6231-040085	941008009	155	6558	941906239	234, 236
5820-50	941007769	107	5997-030110	941301649	191	6232-040105	941511609	155	6559	941906289	234, 236
5823-140120	941800479	107	600044	-	303	6239	919000079	154, 158	6560	941906259	234, 236
5823-150	941800629	107	600136	941100169	303	6247-099090	941014139	153	6561	941906249	234, 236
5824-040120	941004219	107	600137	941100179	303	6248-099090	941014149	153	6583-040120	941400899	119
5824-50	941004229	107	600173	941800599	87	6249	941960949	153	6584-030120	941801089	97
5825-040120	941004239	107	600174	941800579	87	6254	941905369	154	6584-040120	941801689	97
5825-50	941004249	107	600175	941800619	87	6255	941905339	154	6617	919002281	108
5826	941004279	106	600176	941800609	87	6259	941905089	154	6618	919002291	108
5827-030120	941801609	107	600177	941800489	87	6260	941905309	154	6630	535000001	154, 155, 158, 159
5827-50	941800669	107	600178	941800589	87	6261	919000049	154, 158	6649-040120	941014679	122
5828-057120	941801619	107	600186	-	303	6262-099090	941201759	55	6650-099060	941408079	37
5828-50	941800679	107	600205	-	303	6263-099090	941201769	55	6659-030080	941260169	43
5829-030120	941801629	107	6006-040140	941007949	115	6264-099090	941201779	55	6662-030080	941405759	41
5829-50	941800689	107	6007-040140	941008189	115	6265-099090	941905539	55	6663-030080	941405769	41
5830-057120	941801639	107	6008-040140	941008039	115	6270	941905449	26, 28	6664-030080	941405779	41
5830-50	941800699	107	6009-040140	941008129	115	6271	941905269	26, 28	6666	941906299	112, 114, 117, 118, 120, 121, 125
5831-030120	941801649	107	6010-040140	941007919	115	6272	941905319	26, 28	6667	941906279	234, 236
5831-50	941006309	107	6011-040140	941007889	115	6273	941905279	26, 28	6668	941906269	234, 236
5832-057120	941801659	107	6012-040140	941007869	115	6298-057038	941007399	140	6672-040080	941014729	241
5832-50	941800639	107	6013-040140	941008029	115	6299-099038	941007879	140	6673-030360	941700829	173
5833-030120	941801669	107	6014-040140	941007969	115	6355-12	919990059	283	6674-030360	941700819	173
5833-50	941800649	107	6015-040140	941008209	115	6365-099110	941006299	13	6676-099120	941014709	66
5834-057120	941801679	107	6016-040140	941008019	115	6366-099110	941006289	13	6686	927265919	108, 263
5834-50	941800659	107	6017-040140	941008179	115	6367-099110	941006279	13			
5841	919000089	203	6024-099105	941100069	89	6421-030036	941471119	36			
5842	919000059	203	6025-099105	941100039	89	6436	941006319	86, 106			
5856	941905349	226	6033	941004399	88	6455	941960939	54			
5857	941905259	226	6034	941004379	88	6459-040120	941014169	103			
5858	941905079	226	6035	941100119	88	6460-040120	941014699	103			
5859	941905389	226	6036-030120	941301799	84	6464	941905599	102			
5860	941905379	226	6036-040120	941301789	84	6480-099120	941905569	60			
5871-030090	941301929	224	6037-030120	941301769	84	6481-099120	941905559	60			
5871-040090	941301919	224	6037-040120	941301749	84	6483	941006339	139			
5872-030120	941301899	224	6038-030120	941301829	84	6495	941906309	94, 96,97, 98, 100, 102, 106, 108			
5872-040120	941301889	224	6038-040120	941301819	84						
5893-099105	941100129	89	6039	941905419	86						
5895-030080	941301869	224	6063	154000309	86						
5895-040080	941301839	224	6065	941905059	86						
5899-099105	941100059	89	6066	941905049	86						
			6069	941905069	86						
			6074	941007739	108						
			6114	941905439	176						
			6133-050120	941390319	149	6497	941905579	56, 58, 63, 64,72			

 Bis zu X Jahre
DOTLUX-Garantie

 XXX Abstrahlwinkel des
Leuchtmittels

 Dieses Produkt ist gegen
Schmutz & Feuchtigkeit geschützt:

Schutzart	Geschützt gegen:
IP20	nur für den Innenbereich
IP40	Staub
IP44	Spritzwasser
IP54	Spritzwasser
IP65	Strahlwasser
IP66	starkes Strahlwasser
IP67	zeitweiliges Untertauchen

 Dieses Produkt ist gegen
Stöße und Schläge geschützt:

Schutzart	Schlagenergie in Joule:
IK01	0,15
IK02	0,20
IK03	0,35
IK04	0,50
IK05	0,70
IK06	1,0
IK07	2,0
IK08	5,0
IK09	10,0
IK10	20,0

 Dieses Produkt ist bis zu 90 min
feuerbeständig

 Dieses Produkt ist
Bildschirmarbeitsplatz tauglich

 Die Leuchte ist
NICHT dimmbar

 Die Leuchte
ist dimmbar

 Die Leuchte
ist DALI-2 dimmbar

 Die Leuchte
ist Phasen- / abschnittsdimmbar

 Die Leuchte
ist PWM-dimmbar

 Die Leuchte
ist DALI/Push dimmbar

 Integrierte 3-Stufen-Dimm-
funktion (auch deaktivierbar)
über den Lichtschalter ohne
separaten Dimmer

 Regelung von Leistungsstufen über
einen Schalter direkt an
der Leuchte

 Regelung von 3 Farbtemperaturen
über einen Schalter direkt an
der Leuchte

 Ballwurfsicher nach
DIN 18032-3:1997-04
DIN 57710-13:1981-05

 Für den Einsatz in feuergefährdeten
Stätten geeignet nach
DIN EN 60598-2-24, VDE 0711-2-24

 Für den Einsatz in lebensmit-
telverarbeitenden Betrieben
geeignet (IFS und BRC)

 Produkte, die sich für Human
Centric Lighting eignen

 Explosionsschutz-
richtlinie

 Europäische
Sicherheitszertifizierung

 Leuchtmittel mit rundum
Abstrahlcharakteristik

 Leuchtmittel mit asymmetrischer
Abstrahlcharakteristik

 Produkt ist nach VDE-
Normen zertifiziert

 Produkt ist BEG-förderfähig

 Produkt hat einen Upward
Light Ratio (ULR) von 0 %

 Die Leuchte ist mit einem
PIR-Sensor ausgestattet

 Natürliche Farbwiedergabe
durch sehr hohem CRI-Wert

 IA-Technologie erzeugt ein
schöneres Raumgefühl und
ermöglicht ermüdungsfreies
Arbeiten

 Augenschonend, da der Blaulicht-
anteil deutlich geringer ist

 Lebendige und kontrastreiche
Farbgebung, ohne die Farben
zu verfälschen

 Diese Produkte bestehen durch
überdurchschnittliche Merkmale
und Leistungswerte

 Für professionellen /
gewerblichen Einsatz
entwickelt

 Einstiegsvariante für
kostenbewusste
Kunden entwickelt

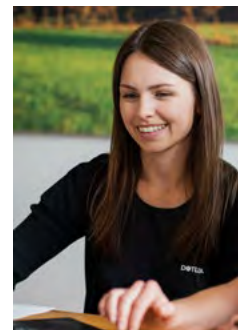
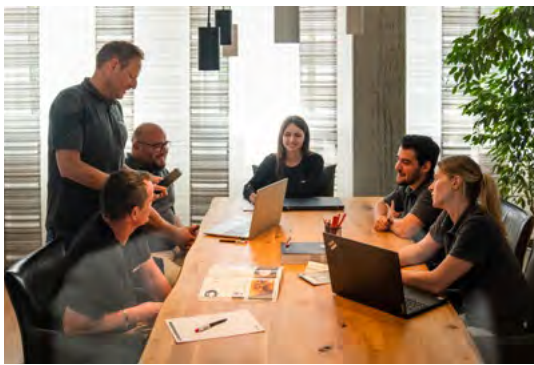



Immer top informiert und auf dem aktuellen Stand über folgende Kanäle:

 [dotlux.com](https://www.dotlux.com)  [dotluxgmbh](#)  [dotlux_led](#)

 [dotlux](#)  [dotlux_led](#)  [dotlux-gmbh](#)

DEIN VERTRIEBSPARTNER

DOTLUX GmbH
Niederlassung Schweiz
Lohstampfstrasse 11
8274 Tägerwilen

+41 (0) 52 51 18 1-42
info@dotlux.ch