

FOCUS LUMINEUX  
2025





## DES TÊTES CLAIRES, DES IDÉES CLAIRES

DOTLUX GmbH est un fabricant et un distributeur de luminaires à LED et d'accessoires. Sa zone de distribution primaire comprend, outre l'Allemagne, les pays voisins que sont la Suisse et l'Autriche.

Fondés en 2010, nous nous sommes concentrés dès le début sur la technique LED, alors nouvelle et encore relativement inconnue. Grâce au développement continu de nouvelles idées de produits et d'innovations uniques au monde, nous sommes devenus entre-temps une valeur sûre sur le marché des LED.

Marquée par des valeurs telles que la confiance, l'honnêteté, l'action économique et l'estime, DOTLUX poursuit systématiquement une orientation d'entreprise tournée vers l'avenir.

L'accent est mis sur le vivre-ensemble : aller au travail avec plaisir et créer un climat de travail harmonieux et familial dans lequel la vie et le travail sont en harmonie.

Grâce à des structures organisationnelles modernes, sans hiérarchie, et à des visions audacieuses, DOTLUX n'est pas seulement un lieu de lumière, **mais la marque d'éclairage la plus sympathique, qui ne cesse d'enthousiasmer les gens - en tirant le meilleur parti de leur énergie.**



**BENJAMIN PENDEROCK**  
Directeur général

“  
**En faisant  
en tirant le meilleur parti  
de notre énergie  
en tirant le meilleur parti,  
enthousiasme  
DOTLUX les gens -  
encore et encore.**  
”



**DOTluchs URI**  
Ambassadeur de la marque





**LYNX DE JOUR**

Uri, notre DOTLuchs, se présente sous deux aspects fascinants. À la lumière du jour ou à la clarté, il attire partout des regards admiratifs avec son motif polygonal rouge vif.



**LYNX DE NUIT**

À la tombée de la nuit, Uri se transforme en CHARDON DE NUIT, qui brille d'un turquoise éclatant. D'un simple contact de sa patte, il apporte non seulement la lumière dans l'obscurité, mais marque également dans ce catalogue les nouveautés de l'année 2025.

La marque d'éclairage **la plus sympathique**, qui emprunte des voies **audacieuses** tout en étant toujours un **peu meilleure**.



**UN COUP D'ŒIL DERRIÈRE LES COULISSES**

L'entreprise DOTLUX a un modèle d'organisation basé sur la responsabilité personnelle et la décentralisation de la prise de décision.

Contrairement aux structures hiérarchiques traditionnelles, dans lesquelles le pouvoir et la prise de décision sont clairement répartis du haut vers le bas, la prise de décision est confiée aux personnes qui connaissent le mieux les tâches spécifiques.

Cette prise de décision se fait au sein de « cercles », dont les membres sont généralement auto-désignés. Chaque cercle a une mission claire et des responsabilités spécifiques.

Les décisions sont souvent plus longues à prendre que dans le modèle d'organisation classique, mais elles sont mieux fondées et tiennent mieux compte de la complexité de la problématique concernée, car elles peuvent intégrer davantage de connaissances.



**COMMENT UN PRODUIT EST-IL CRÉÉ ?**

C'est dans le cercle de stratégie produit que commence le processus de développement d'un produit à partir d'une idée, car c'est là que siègent les collaborateurs des services de gestion des produits, de vente, de service interne et de la direction. Le « client », dont l'avis est particulièrement important, est également présent dans chaque cercle.

Les produits qui doivent être utilisés, développés et optimisés sont décidés par un vote à la majorité. Ensuite, le chef d'équipe de la gestion des produits transmet les décisions à son équipe. De là, le chef de produit responsable travaille en étroite collaboration avec différents partenaires de production jusqu'à ce que le produit réponde à nos exigences.

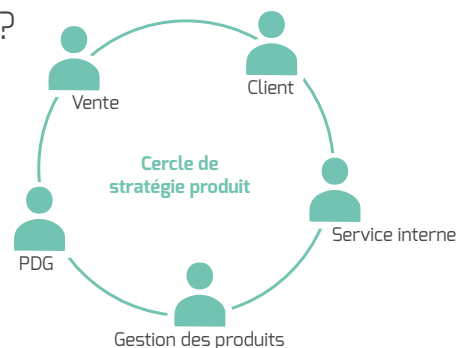

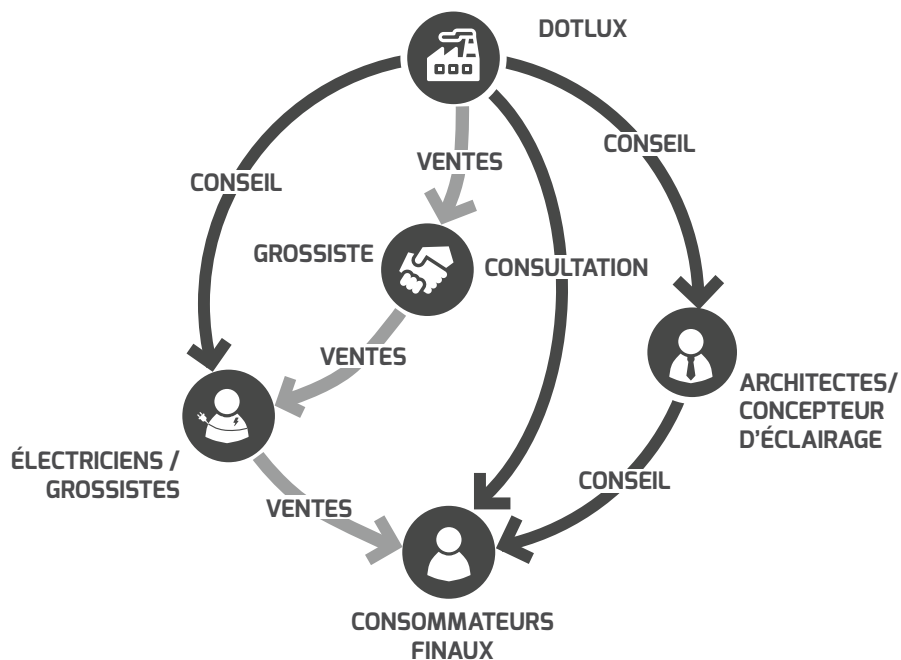

## LA VENTE EN 3 ÉTAPES DE DOTLUX

La vente en trois étapes chez DOTLUX GmbH décrit un modèle efficace, dans lequel nos luminaires à LED passent par trois étapes, du fabricant au client final :

### 1. DOTLUX EN TANT QUE FABRICANT

DOTLUX développe et produit des solutions d'éclairage de haute qualité. Nous ne vendons toutefois pas nos produits directement au client final, mais travaillons avec des partenaires de distribution solides.

### 2. LE COMMERCE DE GROS

Les grossistes font office de lien entre DOTLUX et les électriciens spécialisés. Ils achètent nos luminaires LED et se chargent du stockage, de la logistique et de la distribution à un grand nombre d'électriciens. Grâce à leur présence régionale, ils veillent à ce que nos produits soient largement diffusés et rapidement disponibles.

### 3. DÉTAILLANTS ET COMMERCE SPÉCIALISÉS / ÉLECTRICIENS SPÉCIALISÉS

Les détaillants achètent de petites quantités de produits DOTLUX auprès des grossistes et les vendent directement aux clients finaux. Grâce au contact étroit avec le consommateur final, ils peuvent proposer nos luminaires haut de gamme dans leurs magasins ou leurs boutiques en ligne et fournir des conseils personnalisés.

### LES AVANTAGES

Ce modèle de distribution à 3 niveaux nous permet de nous concentrer entièrement sur le développement de solutions d'éclairage, ce qui est perceptible dans la qualité des produits.

Tu en profites en étant directement conseillé par nous. Que tu sois un grossiste, un concepteur d'éclairage, un électricien ou un client final, il y a toujours quelqu'un près de chez toi grâce à notre solide équipe de vente.





# NOUVEAUTÉS EN 2025



12

**UNISIZE**evo

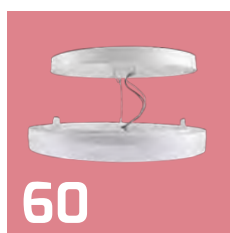

60

**SURFACE**eco



63

**DESIGN-REFLEKTOR**



66

**LUNA**sensor-eco



36

**SENSO**light



37

**HEAT**spin



97

**QUICK-FIX**  
pico

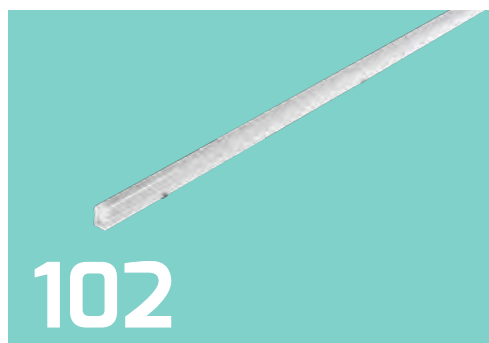

102

**QUICK-FIX**ac



41

**EASYS**TAIR  
sensor



43

**EASY**GUIDE



120

**MISTRAL**eco



122

**PROTECT**

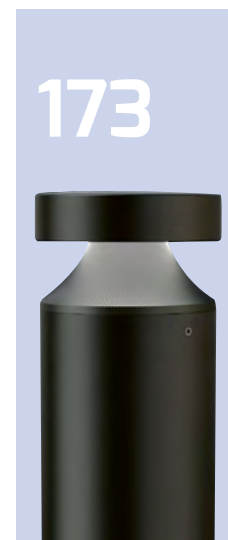

173

**TERRA**



153

**CAPPUCCINO**

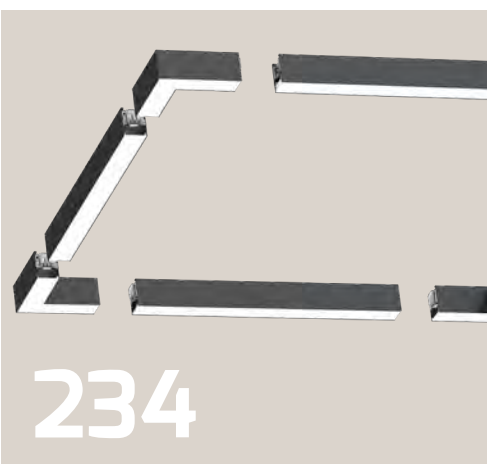

234

**CONNECT**

DOWNLIGHTS / LUMINAIRES ENCASTRÉS

à la page 10

 12 UNISIZEevo	 14 UNISIZEplus	 16 UNISIZE	 18 UNISIZEplus-sensor	 19 UNISIZE rimless-round	 19 UNISIZE rimless-square	 20 CIRCLEflat	 21 SQUAREeco	
 22 SQUAREip54	 24 CIRCLE	 26 CIRCLEugr	 28 CIRCLEugr-dim	 30 CIRCLEugr-eco	 31 CIRCLE comfort-ac	 32 MULTISCREW plus/-sun	 36 SENSOlight	
 37 HEATspin	 38 CIRCLE minidim	 40 EASYSTAIR	 41 EASYSTAIR sensor	 43 EASYGUIDE	 44 CIRCLEmini-ac	 45 CIRCLEmini	 46 MULTIsun	
 48 MULTI MULTIip65	 47 COMFORTgu10	 47 MINIgu10	 51 FLEXA					







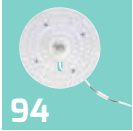

LUMINAIRES MONTÉS EN SURFACE

à la page 52

 54 DISCugr	 56 GALAXO	 59 SURFACEdali-sensor/-exit	 60 SURFACEeco	 62 MOONBASE	 63 DESIGN reflektor	 64 LUNA-sensor/-exit	 66 LUNA-sensor-eco
 67 LUNAbasic/basic-sensor	 68 LUNAsilver-sensor/-exit	 70 LUNApioneer/-silver-pioneer	 72 LUNAe27 SURFACEe27	 74 CIRCLEugr-top	 76 TOPsquare-round	 77 TOPgu10	 78 SLIMvario Luminaire suspendu
 80 PANELbig-ugr	 82 GRIDlong	 83 ENDLESS	 84 RETAILO	 88 SOFTEDGE	 90 LIGHTBAR-sensor/-exit		

SOLUTIONS DE RÉNOVATION

à la page 92

 94 QUICK-FIXplus	 96 QUICK-FIX twilight	 97 QUICK-FIX pico	 98 QUICK-FIX adapt	 100 QUICK-FIX24V	 102 QUICK-FIXac	 104 QUICK-FIXdc	 90 SENSORmodul
--	---	---	--	--	--	---	--



## LUMINAIRES LED ANTI-HUMIDITÉ

à la page 110



111  
MISTRAL  
-sensor/-exit



114  
MISTRALex



117  
MISTRALsmart



118  
MISTRALbasic



119  
SIMPLY



120  
MISTRAL  
eco



121  
MISTRAL  
xtreme



122  
PROTECT



123  
OVAL



124  
HIGHFORCE



128  
TRENDO/  
-sensor

## PANNEAUX

à la page 130



131  
FLATevo



132  
FLATfrost  
FLATugr



134  
RIMLESS



135  
NETZTEILE



137  
SKYLIGHT



138  
WINDOW/  
ACCESSOIRES



140  
SUNLIGHT



141  
HCL  
CASAMBI

## PROJECTEURS DES SALLES

à la page 146



149  
LIGHTSHOWER  
evo/-satin/-  
ball



151  
COOLER



152  
HALLprotect



153  
CAPPUCCINO

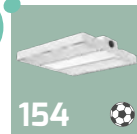

154  
LIGHTBEAM



156  
LIGHTSHOWER  
ugr



158  
LIGHTSHOWER  
smart-plus

## SYSTEMES DE BANDEAUX LUMINEUX

à la page 160



160  
SYSTÈME  
DE RAILS  
PORTEURS

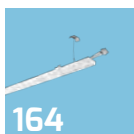

164  
LINEAlock



166  
LINEAclick



168  
LINEAcompact



170  
LINEAselect

## LUMINAIRES DE CHEMIN & DE BORNE

à la page 172



173  
TERRA



174  
WAY



176  
WAY POLLER



178  
FLASHwall



178  
FLASHground



180  
CONEwall



180  
CONEground



181  
CONEtwinn

APPLIQUES MURALES

à la page 182



PROJECTEURS

à la page 198



TRACKLIGHTS

à la page 220



LUMINAIRES DE BUREAU

à la page 232





## LUMINAIRES DE TRAVAIL & DE SIGNALISATION

à la page 250



## LUMINAIRES DE SECOURS

à la page 256

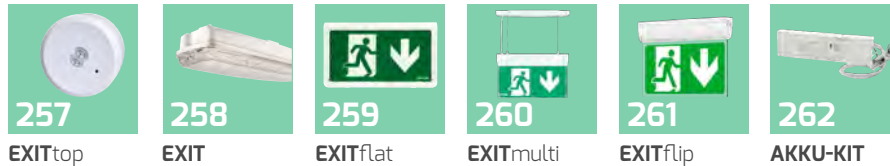

## LUMINAIRES DE RUE

à la page 264



## SOURCES LUMINEUSES

à la page 276



## MODULE & BANDES

à la page 280



## ARTICLES DE MARKETING

à la page 302

## SYMBOLES / SIGNES

à la page 310

A photograph of a modern office hallway. The ceiling is a white grid with several recessed circular downlights. The floor is made of light-colored wood-look planks. In the foreground, there is a long, black, tufted leather bench. In the background, there is a black office chair and a glass-walled room. The walls are white, and there are some framed abstract art pieces on the wall.

# DOWNLIGHTS & LUMINAIRES ENCASTRÉS





- Downlight à LED très efficace avec différents niveaux de puissance grâce à POWERselect permet d'atteindre jusqu'à 154 lm/W
- L'étrier de montage amovible et réglable en continu facilite l'installation dans différentes découpes de plafond et de mur de 60 à 270 mm
- Design extrêmement peu encombrant grâce au ballast intégré avec raccordement direct du câble
- Utilisation de différents câbles ( 0,75 - 1,5mm<sup>2</sup> ) et montage simplifié possible grâce à la décharge de traction
- Le guide de lumière PMMA non jaunissant assure une puissance lumineuse aux couleurs stables
- Montage en saillie facile grâce à des clips à ressort amovibles



**HAUTE  
EFFICACITÉ**  
jusqu'à  
**154 lm/W**



## PROLINE UNISIZEevo



TEMPÉRATURE DE COULEUR	3.000 K 4.000 K 5.700 K
INDICE DE RENDU DE COULEUR	Ra > 82
TENSION D'ENTRÉE	186 - 240 V AC/DC
PLAGE DE TEMPÉRATURE	-10 °C à +40°C
DURÉE DE VIE	50.000 h



Avant



Arrière



### REMARQUE :

Le luminaire est compatible avec une batterie centrale, les certificats correspondants sont disponibles dans le répertoire en ligne des produits (téléchargements).

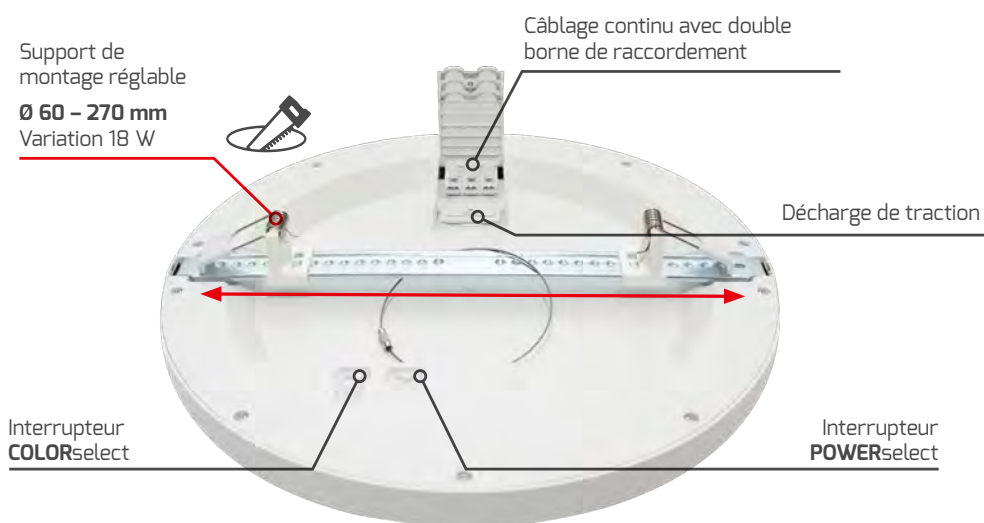





© oliver heinl fotografie



**max. 8 W**  
**Ø 165, 22 mm**

D'ENCASTREMENT  
OUVERTURE:  
Ø 60 – 150 mm

TEMPÉRATURE DE COULEUR	FLUX LUMINEUX NET*	EFFICACITÉ*	PRIX NET AU CATALOGUE	ARTICLE N°	E-N°
3.000 K	max. 990 lm	max. 125 lm/W			
4.000 K	max. 1.070 lm	max. 137 lm/W	CHF 63,85	6365-099110	941006299
5.700 K	max. 1.030 lm	max. 133 lm/W			



**max. 12 W**  
**Ø 217, 22 mm**

D'ENCASTREMENT  
OUVERTURE:  
Ø 75 – 200 mm

TEMPÉRATURE DE COULEUR	FLUX LUMINEUX NET*	EFFICACITÉ*	PRIX NET AU CATALOGUE	ARTICLE N°	E-N°
3.000 K	max. 1.160 lm	max. 134 lm/W			
4.000 K	max. 1.730 lm	max. 145 lm/W	CHF 76,65	6366-099110	941006289
5.700 K	max. 1.670 lm	max. 139 lm/W			



**max. 18 W**  
**Ø 290, 22 mm**

D'ENCASTREMENT  
OUVERTURE:  
Ø 60 – 270 mm

TEMPÉRATURE DE COULEUR	FLUX LUMINEUX NET*	EFFICACITÉ*	PRIX NET AU CATALOGUE	ARTICLE N°	E-N°
3.000 K	max. 2.530 lm	max. 142 lm/W			
4.000 K	max. 2.780 lm	max. 154 lm/W	CHF 102,25	6367-099110	941006279
5.700 K	max. 2.730 lm	max. 152 lm/W			



\* Tu trouveras les valeurs détaillées du flux lumineux net et de l'efficacité dans notre [répertoire de produits](#) en ligne sous le numéro d'article correspondant dans le texte de description ou sous le code QR.

CONDUIT DE LUMIÈRE PMMA

- Luminaire encastré/encastré à intensité variable pour toutes les ouvertures d'encastrement de 60 à 130 mm
- Montage facile grâce à l'étrier de montage amovible et réglable en continu avec sécurité d'accrochage/aide au montage
- Les clips à ressort amovibles permettent de visser directement au mur ou au plafond
- Design extrêmement peu encombrant grâce au ballast intégré
- Puissance lumineuse stable grâce au guide de lumière PMMA non jaunissant
- Cache disponible en 3 couleurs avec fixation magnétique en option
- Peut également être intégré dans des réseaux DALI via un gradateur à coupure de phase DALI en option



**PROLINE UNISIZEplus**



TEMPÉRATURE DE COULEUR	3.000 K 4.000 K 5.700 K
INDICE DE RENDU DES COULEURS	Ra > 82
TENSION D'ENTRÉE	220 - 240 V AC
PLAGE DE TEMPÉRATURE	-20 °C à +40°C
DURÉE DE VIE	35.000 h



ACCESSOIRES

VARIATEUR D'INTENSITÉ ROTATIF 5 - 100 W SECTION DE PHASE RÉGLABLE EN MIN. LUMINOSITÉ

ARTICLE N°	5180
E-N°	941999949
PRIX NET AU CATALOGUE	CHF 49,80



CADRE DE RECOUVREMENT DE VARIATEUR D'INTENSITÉ ROTATIF

ARTICLE N°	5214
E-N°	941919489
PRIX NET AU CATALOGUE	CHF 12,80



VARIATEUR D'INTENSITÉ À COUPURE DE PHASE DALI MAX. 200 W

ARTICLE N°	5425-1
E-N°	919100009
PRIX NET AU CATALOGUE	CHF 102,25



UN ÉTRIER DE MONTAGE POUR TOUTES LES OUVERTURES

Quelle que soit la taille de la découpe du plafond, la solution UNISIZE vous permet de continuer à l'utiliser et d'installer le nouveau luminaire en tant qu'applique.

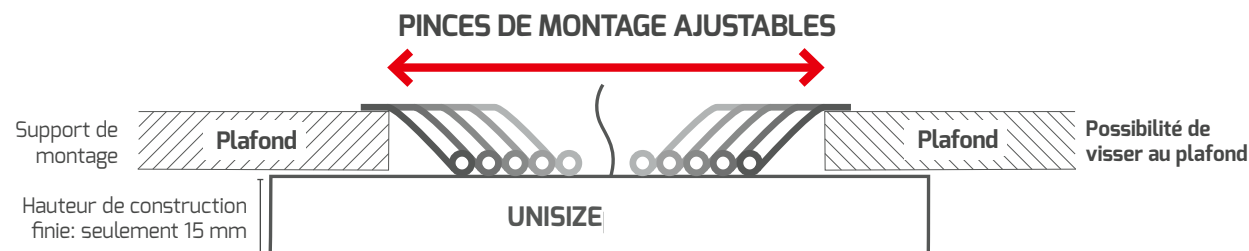

<b>12 W</b>		<b>DIMENSIONS</b>	<b>D'ENCASTREMENT OUVERTURE</b>	<b>FLUX LUMINEUX NET</b>	<b>EFFICACITÉ</b>	<b>PRIX NET AU CATALOGUE</b>	<b>ARTICLE N°</b>	<b>E-N°</b>
		Ø 164, 15 mm	Ø 60 – 130 mm	960 lm	80 lm/W	CHF 57,45	<b>4446-0FW120</b>	<b>941402299</b>

<b>18 W</b>		<b>DIMENSIONS</b>	<b>D'ENCASTREMENT OUVERTURE</b>	<b>FLUX LUMINEUX NET</b>	<b>EFFICACITÉ</b>	<b>PRIX NET AU CATALOGUE</b>	<b>ARTICLE N°</b>	<b>E-N°</b>
		Ø 217, 15 mm	Ø 60 – 180 mm	1.440 lm	80 lm/W	CHF 76,65	<b>4447-0FW120</b>	<b>941402319</b>

<b>24 W</b>		<b>DIMENSIONS</b>	<b>D'ENCASTREMENT OUVERTURE</b>	<b>FLUX LUMINEUX NET</b>	<b>EFFICACITÉ</b>	<b>PRIX NET AU CATALOGUE</b>	<b>ARTICLE N°</b>	<b>E-N°</b>
		Ø 290, 15 mm	Ø 60 – 260 mm	2.200 lm	92 lm/W	CHF 101,00	<b>4448-0FW120</b>	<b>941402329</b>

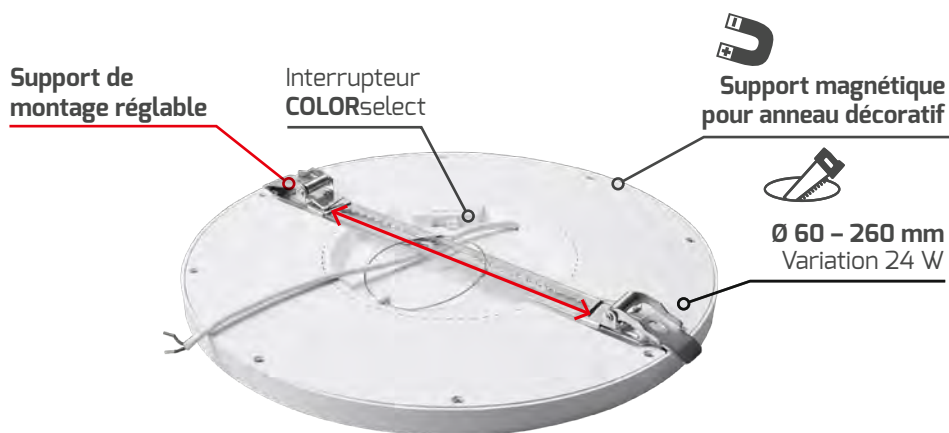

## ANNEAUX DÉCORATIFS POUR **UNISIZEplus** À COMMANDER SÉPARÉMENT !



TAILLE	CHROMÉ		
	PRIX NET AU CATALOGUE	ARTICLE N°	E-N°
Ø 166 mm	CHF 17,90	<b>4459-1</b>	<b>941902169</b>
Ø 219 mm	CHF 20,45	<b>4459-2</b>	<b>941902179</b>
Ø 293 mm	CHF 24,30	<b>4459-3</b>	<b>941902189</b>

TAILLE	NICKEL BROSSÉ		
	PRIX NET AU CATALOGUE	ARTICLE N°	E-N°
Ø 166 mm	CHF 17,90	<b>5553-1</b>	<b>941007819</b>
Ø 219 mm	CHF 20,45	<b>5553-2</b>	<b>941007799</b>
Ø 293 mm	CHF 24,30	<b>5553-3</b>	<b>941007789</b>

TAILLE	NOIR MAT		
	PRIX NET AU CATALOGUE	ARTICLE N°	E-N°
Ø 166 mm	CHF 17,90	<b>4449-1</b>	<b>941902229</b>
Ø 219 mm	CHF 20,45	<b>4449-2</b>	<b>941902239</b>
Ø 293 mm	CHF 24,30	<b>4449-3</b>	<b>941902249</b>



- Luminaire encastré et apparent pour toutes les ouvertures d'encastrement de 55 – 270 mm
- Montage facile grâce à un support de montage optimisé, amovible et réglable en continu avec sécurité anti-chute / aide au montage
- Les clips à ressort amovibles permettent de visser directement au mur et au plafond
- Puissance lumineuse stable grâce au guide de lumière PMMA non jaunissant
- Conception extrêmement compacte grâce à un ballast intégré
- Durée de vie plus longue grâce au dissipateur thermique interne en aluminium

**GUIDE  
DE LUMIÈRE  
PMMA**



## **ECOLINE** UNISIZE

INDICE DE RENDU DE COULEUR	Ra > 82
TENSION D'ENTRÉE	220 -240 V AC
PLAGE DE TEMPÉRATURE	-20 °C à +40 °C
DURÉE DE VIE	30.000 h



## DESIGN OPTIMISÉ

Le nouveau design du cadre de seulement 11 mm confère au luminaire une touche moderne.

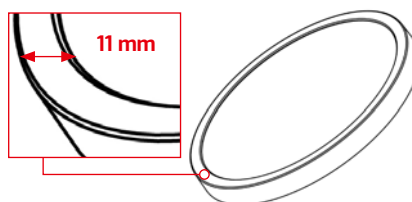

La cavité optimisée à l'arrière du luminaire permet de ranger facilement une borne WAGO.

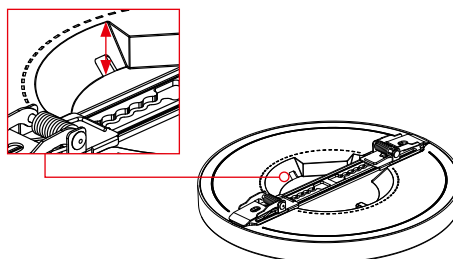

## UN SUPPORT DE MONTAGE POUR TOUTES LES OUVERTURES

Quelle que soit la taille de la découpe au plafond, la solution UNISIZE vous permet de l'utiliser et d'installer le nouveau luminaire encastré.

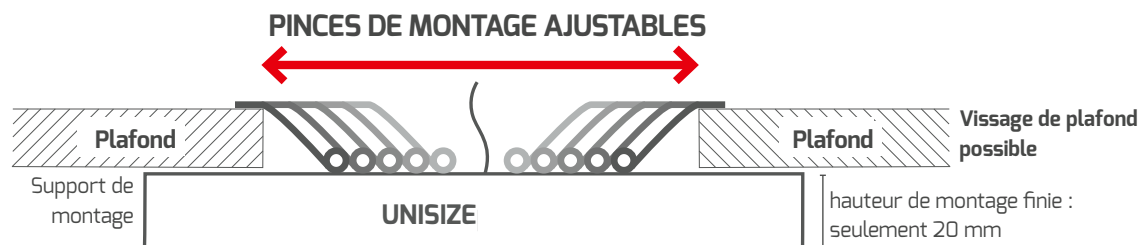



10 W	TEMPÉRATURE DE COULEUR	DIMENSIONS	OUVERTURE DE MONTAGE	FLUX LUMINEUX NET	EFFICACITÉ	PRIX NET AU CATALOGUE	ARTICLE N°	E-N°
	3.000 K			Ø 165, 20 mm	1.010 lm			
4.000 K	Ø 55 - 135 mm	1.060 lm	106 lm/W	4176-140120	941007449			



22 W	TEMPÉRATURE DE COULEUR	DIMENSIONS	OUVERTURE DE MONTAGE	FLUX LUMINEUX NET	EFFICACITÉ	PRIX NET AU CATALOGUE	ARTICLE N°	E-N°
	3.000 K			Ø 290, 20 mm	2.200 lm			
4.000 K	Ø 55 - 270 mm	2.300 lm	105 lm/W	4177-140120	941007459			

Support de montage ajustable

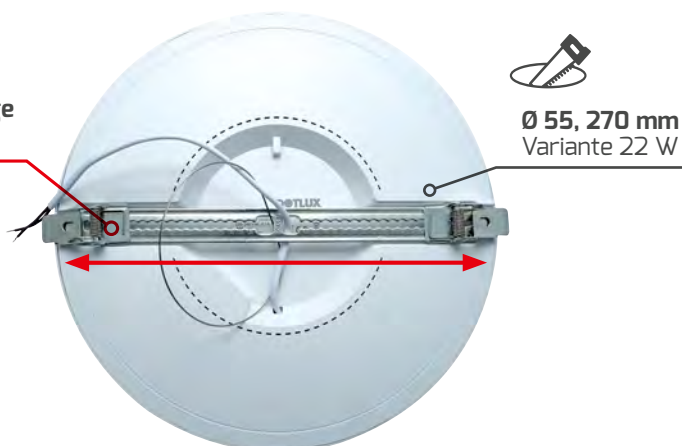

- Lampe universelle IP44 avec capteur PIR réglable et démarrage en douceur
- Luminaire encastré et apparent pour toutes les ouvertures de montage de 60 à 180 mm
- Montage facile grâce à un étrier de montage optimisé, amovible et réglable en continu avec sécurité d'accrochage / aide au montage
- Des clips à ressort amovibles permettent de visser directement au mur ou au plafond
- Design extrêmement peu encombrant grâce au ballast intégré avec raccordement direct par bornes à ressort
- Le guide de lumière PMMA non jaunissant assure une puissance lumineuse aux couleurs stables



PMMA  
LICHT-  
LEITER



## PROLINE UNISIZEplus-sensor



ARTICLE N°	5090-199110
E-N°	941471129
BOÎTIER	Plastique, blanc
DIMENSIONS	Ø 227, 22 mm
D'ENCASTREMENT OUVERTURE	60 – 180 mm
CAPTEUR	PIR et capteur de lumière du jour
TEMPÉRATURE DE COULEUR	3.000 K 4.000 K 5.700 K
INDICE DE RENDU DES COULEURS	Ra > 82
TENSION D'ENTRÉE	220 – 240 V AC
FLUX LUMINEUX NET	1.400 lm
PUISSANCE CONSOMMÉE	18 W
EFFICACITÉ	78 lm/W
PLAGE DE TEMPÉRATURE	-20 °C à +40 °C
DURÉE DE VIE	35.000 h
PRIX NET AU CATALOGUE	CHF 89,45



Avant

Arrière

Connexion  
directe par câble



Interrupteur  
Réglages du capteur

Commutateur  
COLORselect

Ouverture de montage  
60 – 180 mm



Capteur PIR et de lumière du jour réglable

ON		ON		ON	
1	2	3	4	5	
CAPTEUR DE LA LUMIÈRE DU JOUR	DURÉE D'ÉCLAIRAGE	ALLUMAGE / EXTINCTION EN DOUCEUR			
ON ON 10 lux	ON ON 5 s	ON non			
OFF ON 20 lux	OFF ON 30 s	OFF oui			
ON OFF 40 lux	ON OFF 1 min				
OFF OFF 24 h	OFF OFF 3 min				

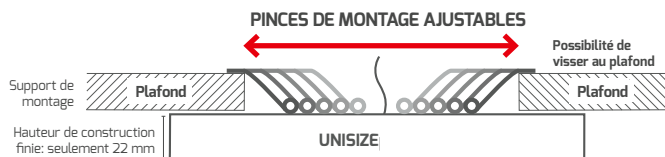

- La conception du luminaire sans bordures en IP54 crée une atmosphère inondée de lumière
- Clips de montage réglables, recouverts de plastique, pour des ouvertures de montage de 68 à 210 mm
- Longue durée de vie grâce à une bonne gestion thermique en raison de la technologie de rétroéclairage avec platine centrale en aluminium
- Hauteur de construction finie de seulement 19 mm avec le design SOFTEDGE

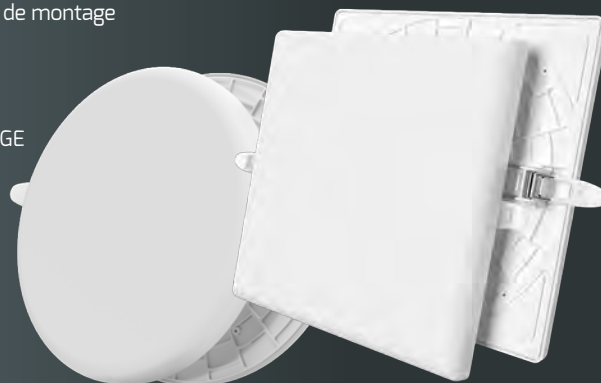

## PROLINE UNISIZERimless

BOÎTIER	Aluminium
POIDS	0,5 kg
PROTECTION	Polycarbonate, givré
OUVERTURE D'ENCASTREMENT	68 - 210 mm
TEMPÉRATURE DE COULEUR	3.000 K 4.000 K 5.700 K
INDICE DE RENDU DES COULEURS	Ra > 82
TENSION D'ENTRÉE	220 - 240 V AC
FLUX LUMINEUX NET	1.900 lm
PUISSANCE CONSOMMÉE	19 W
EFFICACITÉ	100 lm/W
PLAGE DE TEMPÉRATURE	-20 °C à +40 °C
DURÉE DE VIE	40.000 h



Avant

Arrière



**CONSEIL DE DOTLUX :**  
Pour nos luminaires **4860-OFW150** & **4861-OFW150**, vous pouvez utiliser le bloc d'alimentation Dali 5068-1 (réglage 500 mA).



round

DIMENSIONS	PRIX NET AU CATALOGUE	ARTICLE N°	E-N°
Ø 225, 19 mm	CHF 72,85	4860-OFW150	941402559

Ouverture de montage flexible de  
**68 - 210 mm**

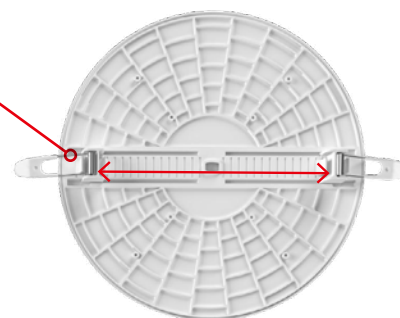

square

DIMENSIONS	PRIX NET AU CATALOGUE	ARTICLE N°	E-N°
225 x 225 x 19 mm	CHF 72,85	4861-OFW150	941402579





- La conception extra-plate permet une utilisation même dans des endroits difficiles à installer
- Technologie de rétroéclairage avec une carte de circuit imprimé robuste à base d'aluminium et une bonne gestion de la chaleur
- Le large col du boîtier couvre les ouvertures d'installation mal découpées
- Supports métalliques plastifiés pour un montage sûr et une installation soignée



## ECOLINE CIRCLEflat

BOÎTIER	blanc, plastique
PROTECTION	givré
INDICE DE RENDU DES COULEURS	Ra > 82
TENSION D'ENTRÉE	220 - 240 V AC
PLAGE DE TEMPÉRATURE	-20 °C à +45 °C
DURÉE DE VIE	30.000 h



	TEMPÉRATURE DE COULEUR	DIMENSIONS	D'ENCASTREMENT OUVERTURE	PRIX NET AU CATALOGUE	ARTICLE N°	E-N°
<b>4 W</b>  240 lm / 60 lm/W	3.000 K	Ø 98, 26 mm	Ø 75 - 82 mm	CHF 12,80	5096-030120	941470639
	4.000 K					
<b>6 W</b>  390 lm / 65 lm/W	3.000 K	Ø 118, 26 mm	Ø 95 - 100 mm	CHF 19,20	3022-130120	941470659
	4.000 K					
<b>12 W</b>  860 lm / 72 lm/W	3.000 K	Ø 175, 27 mm	Ø 143 - 155 mm	CHF 25,60	3023-230120	941005759
	4.000 K					
<b>18 W</b>  1.250 lm / 70 lm/W	3.000 K	Ø 222, 28 mm	Ø 187 - 200 mm	CHF 30,70	3024-230120	941010289
	4.000 K					
					3024-240120	941009939



- La conception extra-plate permet une utilisation même dans des endroits difficiles à installer
- Technologie de rétroéclairage avec une carte de circuit imprimé robuste à base d'aluminium et une bonne gestion de la chaleur.
- Le large col du boîtier couvre les ouvertures d'installation mal découpées.
- Supports métalliques plastifiés pour un montage sûr et une installation soignée

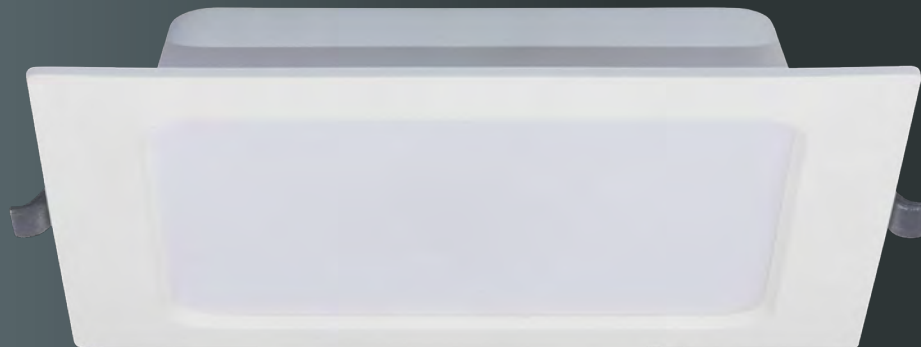

## ECOLINE SQUAREeco

BOÎTIER	blanc, plastique
LONGUEUR DE CÂBLE	140 mm
INDICE DE RENDU DES COULEURS	Ra > 82
TENSION D'ENTRÉE	220 – 240 V AC
PLAGE DE TEMPÉRATURE	-20 °C à +45 °C
DURÉE DE VIE	30.000 h



	TEMPÉRATURE DE COULEUR	DIMENSIONS	D'ENCASTREMENT OUVERTURE	PRIX NET AU CATALOGUE	ARTICLE N°	E-N°
<b>16 W</b> 1.280 lm / 80 lm/W	3.000 K	175 × 175 × 27 mm	140 – 150 mm	CHF 25,60	5094-030120	941470679
	4.000 K				5094-040120	941470689
<b>18 W</b> 1.550 lm / 90 lm/W	4.000 K	224 × 224 × 28 mm	190 – 200 mm	CHF 32,00	5095-140120	941014159
<b>22 W</b> 1.980 lm / 90 lm/W	3.000 K	224 × 224 × 28 mm	190 – 200 mm	CHF 32,00	5095-030120	941470699

- Conception extra-plate pour une utilisation même dans les endroits difficiles d'installation
- Supports de fixation robustes pour un montage sûr
- Les blocs d'alimentation peuvent être remplacés rapidement grâce aux connecteurs verrouillables.
- Technologie de rétroéclairage avec platine centrale en aluminium robuste et bonne gestion de la chaleur
- Boîtier étanche aux projections d'eau (IP54)
- Perception naturelle des couleurs grâce à un IRC très élevé >92



## PROLINE SQUAREip54



ARTICLE N°	5134-0FW100
E-N°	941470719
DIMENSIONS	225 × 225 × 36 mm
BOÎTIER	Aluminium, blanc
D'ENCASTREMENT OUVERTURE	205 – 215 mm
TEMPÉRATURE DE COULEUR	3.000 K 4.000 K 5.700 K
INDICE DE RENDU DES COULEURS	Ra > 92
TENSION DE FONCTIONNEMENT	36 V DC
FLUX LUMINEUX NET	1.800 lm
LED-COURANT DE FONCTIONNEMENT	500 mA
PUISSANCE LED-MODUL	max. 18 W
EFFICACITÉ	100 lm/W
PLAGE DE TEMPÉRATURE	-20 °C à +40 °C
DURÉE DE VIE	50.000 h
PRIX NET AU CATALOGUE	CHF 108,65



Avant

Arrière

Dépend du bloc d'alimentation



Supports de montage robustes pour un montage sûr



COLORselect Interrupteur



COMPATIBLE AVEC  
**BATTERIE KIT**exit (3923-2, CHF 152,30)  
LUMINAIRES DE SECOURS



## BLOCS D'ALIMENTATION CORRESPONDANTS

La puissance indiquée dans le tableau correspond à la puissance consommée par la combinaison du downlight et du bloc d'alimentation.  
Un bloc d'alimentation est nécessaire pour le **SQUAREip54**.

	PUISSANCE LUMINAIRE INCL. BLOC D'ALIMENTATION	COURANT DE SORTIE	DIMENSIONS	BATTERIE CENTRALE	PRIX NET AU CATALOGUE	ARTICLE N°	E-N°
<b>NON VARIABLE</b>	12 W	300 mA	96 × 36 × 24 mm	convenable	CHF 26,85	<b>4329</b>	<b>941901829</b>
	17 – 20 W	400 - 700 mA	170 × 63 × 29 mm	convenable	CHF 34,55	<b>5333</b>	<b>941010539</b>
<b>PHASE COMMANDE</b>	7 – 14 W	200 – 350 mA	122 × 41 × 23 mm	non convenable	CHF 35,85	<b>3140-1</b>	<b>941934299</b>
	20 W	500 – 700 mA*	138 × 44 × 30 mm	non convenable	CHF 39,55	<b>3138-1</b>	<b>941934309</b>
<b>1 – 10 V</b>	18 – 20 W	450 – 600 mA*	115 × 45 × 29 mm	non convenable	CHF 39,55	<b>5390</b>	<b>941010599</b>
<b>DALI-2 / PUSH</b> avec fonction de câblage continu	12 – 20 W	300 – 1.050 mA*	170 × 65 × 30 mm	convenable	CHF 76,65	<b>5068-1</b>	<b>941934549</b>
<b>KNX / PUSH</b>	12 – 20 W	350 – 1.050 mA*	124 × 82 × 23 mm	convenable	CHF 127,85	<b>5030-1</b>	<b>941934289</b>
<b>CASAMBI</b>	12 – 20 W	300 – 1.050 mA*	147 × 44 × 30 mm	convenable	CHF 160,00	<b>4989</b>	<b>919391469</b>
<b>ZIGBEE</b>	12 – 20 W	300 – 1.050 mA*	147 × 44 × 30 mm	convenable	CHF 134,40	<b>5039</b>	<b>941934149</b>

\* Lors de l'utilisation de blocs d'alimentation réglables, l'ajustement de la puissance ne doit pas dépasser le courant de fonctionnement maximal du luminaire !

- Puissance lumineuse constante grâce au grand dissipateur thermique en aluminium moulé sous pression et à la LED SAMSUNG® (certifiée LM80) sur platine à noyau en aluminium
- Sensation de couleur naturelle grâce à l'indice CRI >92 très élevé
- Remplacement rapide des blocs d'alimentation grâce à un connecteur verrouillable
- Grande compatibilité avec divers blocs d'alimentation LED
- Des pinces de montage solides garantissent une fixation sûre
- Design extra-plat permettant une utilisation même dans des endroits difficiles à installer



## PROLINE CIRCLE



<b>BOÎTIER</b>	Aluminium, blanc
<b>PROTECTION</b>	Polycarbonat, givré
<b>TEMPÉRATURE DE COULEUR</b>	3.000 K 4.000 K 5.700 K
<b>INDICE DE RENDU DES COULEURS</b>	Ra >92
<b>PLAGE DE TEMPÉRATURE</b>	-20 °C à +40 °C
<b>DURÉE DE VIE</b>	50.000 h



Avant

Arrière



PUISSANCE MODDULE LED	DIMENSIONS	FLUX D'ENCASTREMENT OUVERTURE	FLUX LUMINEUX NET	EFFICACITÉ	LED FONCTION- PRIX NET AU			
					NEMENT	CATALOGUE	ARTICLE N°	E-N°
max. 10 W	Ø 175, 59 mm	Ø 140 – 165 mm	max. 1.095 lm	max. 110 lm/W	300 mA	CHF 95,85	<b>2826-299120</b> ■	<b>941010049</b>
max. 18 W	Ø 195, 59 mm	Ø 160 – 185 mm	max. 1.950 lm	max. 108 lm/W	500 mA	CHF 115,05	<b>2827-299120</b> ●	<b>941010279</b>
max. 26 W	Ø 245, 59 mm	Ø 205 – 230 mm	max. 2.910 lm	max. 112 lm/W	700 mA	CHF 152,30	<b>2828-299120</b> ▲	<b>941009999</b>





## BLOCS D'ALIMENTATION CORRESPONDANTS

La puissance indiquée dans le tableau correspond à la puissance consommée par la combinaison Downlight et bloc d'alimentation.

■●▲ Les points de couleur indiquent quel bloc d'alimentation est adapté à quel luminaire

	PUISSANCE DU LUMINAIRE INCL. BLOC D'ALIMENTATION	COURANT DE SORTIE	DIMENSIONS	BATTERIE CENTRALE	PRIX NET AU CATALOGUE	ARTICLE N°	E-N°
<b>NON VARIABLE</b>	12 W	300 mA	96 × 36 × 24 mm	geeignet	CHF 26,85	4329 ■●▲	941901829
	17 – 30 W	400 – 700 mA	170 × 63 × 29 mm	geeignet	CHF 34,55	5333 ●▲	941010539
	26 – 30 W	600 – 1050 mA	170 × 65 × 29 mm	geeignet	CHF 35,85	5334 ▲	941010569
<b>PHASE COMMANDE</b>	8 – 14 W	200 – 350 mA*	122 × 41 × 23 mm	nicht geeignet	CHF 35,85	3140-1 ■●▲	941934299
	20 – 30 W	500 – 700 mA*	138 × 44 × 30 mm	nicht geeignet	CHF 39,55	3138-1 ●▲	941934309
<b>1 – 10 V</b>	18 – 24 W	450 – 600 mA*	115 × 45 × 29 mm	nicht geeignet	CHF 39,55	5390 ●▲	941010599
<b>DALI-2 / PUSH</b> <small>avec fonction de câblage continu</small>	12 – 30 W	300 – 1.050 mA*	170 × 65 × 30 mm	geeignet	CHF 76,65	5068-1 ■●▲	941934549
<b>KNX / PUSH</b>	14 – 30 W	350 – 1.050 mA*	124 × 82 × 23 mm	geeignet	CHF 127,85	5030-1 ■●▲	941934289
<b>CASAMBI</b>	14 – 30 W	300 – 1.050 mA*	147 × 44 × 30 mm	geeignet	CHF 160,00	4989 ■●▲	919391469
<b>ZIGBEE</b>	14 – 30 W	300 – 1.050 mA*	147 × 44 × 30 mm	geeignet	CHF 134,40	5039 ■●▲	941934149

\* En cas d'utilisation des blocs d'alimentation réglables, le courant réglé ne doit pas dépasser le courant de service maximal du luminaire !



COMPATIBLE AVEC  
**BATTERIE KITexit (3923-2, CHF 152,30)**  
**LUMINAIRES DE SECOURS**



- Conception du luminaire sans éblouissement (UGR < 19)
- Le multiréflecteur facétieux assure un éclairage uniforme
- Design du boîtier protégé contre les projections d'eau (IP54 en façade)
- Refroidissement intelligent : dissipation de la chaleur côté pièce grâce à un réflecteur en aluminium
- Raccordement des bornes sans outil (câblage traversant avec décharge de traction intégrée)
- Possibilité de montage direct de l'isolation

**BLOC  
D'ALIMENTATION  
INCLUS**



## PROLINE CIRCLEugr



TEMPÉRATURE DE COULEUR	3.000 K 4.000 K 5.700 K
INDICE DE RENDU DES COULEURS	Ra > 82
TENSION D'ENTRÉE	186 – 240 V AC/DC
PLAGE DE TEMPÉRATURE	-20 °C à +45 °C
DURÉE DE VIE	50.000 h



Avant

Arrière



## ACCESSOIRES

ADAPTATEUR DE MONTAGE D'UNE ÉPAISSEUR



**blanc**

similaire à RAL 9003

DIMENSIONS EXTÉRIEUR	ADAPTÉ POUR	OUVERTURE D'ENCASTREMENT ÉLARGIE	PRIX NET AU CATALOGUE	ARTICLE N°	E-N°
Ø 130 mm	6 W	101 – 120 mm	CHF 12,80	<b>6270</b>	<b>941905449</b>
Ø 160 mm	13 W	130 – 150 mm	CHF 15,35	<b>6271</b>	<b>941905269</b>
Ø 210 mm	18 W	160 – 185 mm	CHF 17,90	<b>6272</b>	<b>941905319</b>
Ø 260 mm	25 W	211 – 240 mm	CHF 20,45	<b>6273</b>	<b>941905279</b>



**6 W**

DIMENSIONS	D'ENCASTREMENT OUVERTURE	FLUX LUMINEUX NET	EFFICACITÉ	PRIX NET AU CATALOGUE	ARTICLE N°	E-N°
Ø 110, 70 mm	Ø 90 - 100 mm	max. 630 lm	105 lm/W	CHF 58,75	<b>3839-040090</b>	<b>941402219</b>



**13 W**

DIMENSIONS	D'ENCASTREMENT OUVERTURE	FLUX LUMINEUX NET	EFFICACITÉ	PRIX NET AU CATALOGUE	ARTICLE N°	E-N°
Ø 145, 82 mm	Ø 125 - 135 mm	max. 1.417 lm	109 lm/W	CHF 75,40	<b>3840-040090</b>	<b>941402229</b>



**18 W**

DIMENSIONS	D'ENCASTREMENT OUVERTURE	FLUX LUMINEUX NET	EFFICACITÉ	PRIX NET AU CATALOGUE	ARTICLE N°	E-N°
Ø 172, 95 mm	Ø 150 - 165 mm	max. 1.980 lm	110 lm/W	CHF 88,20	<b>3841-040090</b>	<b>941402239</b>



**25 W**

DIMENSIONS	D'ENCASTREMENT OUVERTURE	FLUX LUMINEUX NET	EFFICACITÉ	PRIX NET AU CATALOGUE	ARTICLE N°	E-N°
Ø 228, 98 mm	Ø 200 - 210 mm	max. 2.875 lm	115 lm/W	CHF 115,05	<b>3842-040090</b>	<b>941402249</b>

- Conception du luminaire sans éblouissement (UGR < 19)
- Le multiréflecteur facétieux assure un éclairage uniforme
- Raccordement du système pour la sélection flexible du bloc d'alimentation
- Design du boîtier protégé contre les projections d'eau (IP54 en façade)
- Refroidissement intelligent : dissipation de la chaleur côté pièce grâce à un réflecteur en aluminium
- Possibilité de montage direct de l'isolation



## PROLINE CIRCLE ugr-dim



TEMPÉRATURE DE COULEUR	3.000 K 4.000 K 5.700 K
INDICE DE RENDU DES COULEURS	Ra > 82
PLAGE DE TEMPÉRATURE	-20 °C à +45 °C
DURÉE DE VIE	50.000 h



Avant

Arrière

Dépend du bloc d'alimentation



COMPATIBLE AVEC  
BATTERIE KITexit (3923-2, CHF 152,30)  
LUMINAIRES DE SECOURS

	DIMENSIONS	D'ENCASTREMENT OUVERTURE	COURANT DE FONCTIONNE- MENT LED	FLUX LUMINEUX NET	EFFICACITÉ	PRIX NET AU CATALOGUE	ARTICLE N°	E-N°
max. <b>5 W</b>	Ø 110, 70 mm	Ø 90 – 100 mm	300 mA	max. 500 lm	100 lm/W	CHF 54,90	<b>4567-0FW090</b> ■	<b>941402179</b>
max. <b>11 W</b>	Ø 145, 82 mm	Ø 125 – 135 mm	350 mA	max. 1.290 lm	117 lm/W	CHF 69,00	<b>4568-0FW090</b> ●	<b>941402189</b>
max. <b>15 W</b>	Ø 172, 95 mm	Ø 150 – 165 mm	500 mA	max. 1.620 lm	108 lm/W	CHF 81,80	<b>4569-0FW090</b> ▲	<b>941402199</b>
max. <b>21 W</b>	Ø 228, 98 mm	Ø 200 – 210 mm	700 mA	max. 2.650 lm	126 lm/W	CHF 108,65	<b>4570-0FW090</b> ▼	<b>941402209</b>

## ACCESSOIRES

ADAPTATEUR DE MONTAGE



blanc

similaire à RAL 9003

DIMENSIONS EXTÉRIEUR	ADAPTÉ POUR	OUVERTURE D'ENCASTREMENT ÉLARGIE	PRIX NET AU CATALOGUE	ARTICLE N°	E-N°
Ø 130 mm	6 W	101 – 120 mm	CHF 12,80	<b>6270</b>	<b>9 41905449</b>
Ø 160 mm	13 W	130 – 150 mm	CHF 15,35	<b>6271</b>	<b>941905269</b>
Ø 210 mm	18 W	160 – 185 mm	CHF 17,90	<b>6272</b>	<b>941905319</b>
Ø 260 mm	25 W	211 – 240 mm	CHF 20,45	<b>6273</b>	<b>941905279</b>





## BLOCS D'ALIMENTATION ADAPTÉS POUR **CIRCLE**egr-dim

■●▲▼ Les points de couleur indiquent quel bloc d'alimentation est adapté à quel luminaire

	PUISSANCE DU LUMINAIRE INCL. BLOC D'ALIMENTATION	COURANT DE SORTIE	DIMENSIONS	BATTERIE CENTRALE	PRIX NET AU CATALOGUE	ARTICLE N°	E-N°
<b>NON VARIABLE</b>	7 W	300 mA	95 × 35 × 25 mm	non convenable	CHF 26,85	<b>4686</b> ■	<b>919390189</b>
	13 W	350 mA	95 × 34 × 24 mm	non convenable	CHF 26,85	<b>4687</b> ●▲▼	<b>941901159</b>
	23 W	400 - 700 mA	170 × 63 × 29 mm	convenable	CHF 34,55	<b>5333</b> ▼▲	<b>941010539</b>
<b>PHASE COMMANDE</b>	8 - 13 W	200 - 350 mA*	122 × 41 × 23 mm	non convenable	CHF 35,85	<b>3140-1</b> ■●▲▼	<b>941934299</b>
	18 - 25 W	500 - 700 mA*	138 × 44 × 30 mm	non convenable	CHF 39,55	<b>3138-1</b> ●▲▼	<b>941934309</b>
<b>1 - 10 V</b>	24 W	450 - 600 mA*	115 × 45 × 29 mm	non convenable	CHF 39,55	<b>5390</b> ▲	<b>941010599</b>
<b>DALI-2 / PUSH</b> <small>avec fonction de câblage continu</small>	18 - 25 W	300 - 1.050 mA*	170 × 65 × 30 mm	convenable	CHF 76,65	<b>5068-1</b> ■●▲▼	<b>941934549</b>
<b>KNX / PUSH</b>	13 - 25 W	350 - 1.050 mA*	124 × 82 × 23 mm	convenable	CHF 127,85	<b>5030-1</b> ●▲▼	<b>941934289</b>
<b>CASAMBI</b>	7 - 25 W	300 - 1.050 mA*	147 × 44 × 30 mm	convenable	CHF 160,00	<b>4989</b> ■●▲▼	<b>919391469</b>
<b>ZIGBEE</b>	7 - 25 W	300 - 1.050 mA*	147 × 44 × 30 mm	convenable	CHF 134,40	<b>5039</b> ■●▲▼	<b>941934149</b>

\* En cas d'utilisation des blocs d'alimentation réglables, le courant réglé ne doit pas dépasser le courant de service maximal du luminaire !



- Conception du luminaire sans éblouissement (UGR < 19)
- Le réflecteur combiné mat et facetté assure un éclairage uniforme et est insensible aux empreintes digitales
- Le boîtier métallique assure une dissipation optimale de la chaleur
- Bloc d'alimentation inclus (à intensité non variable)



## ECOLINE CIRCLE Ugr-eco



<b>BOÎTIER</b>	Aluminium, blanc
<b>STANDARD RÉFLECTEUR</b>	mat / factice
<b>TEMPÉRATURE DE COULEUR</b>	3.000 K 4.000 K 5.700 K
<b>INDICE DE RENDU DES COULEURS</b>	Ra > 82
<b>TENSION D'ENTRÉE</b>	220 – 240 V AC
<b>PLAGE DE TEMPÉRATURE</b>	-20 °C à +40 °C
<b>DURÉE DE VIE</b>	35.000 h

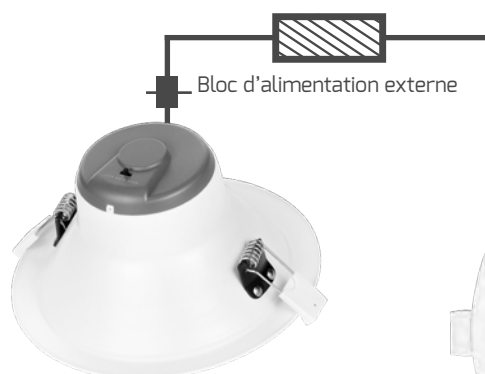

	DIMENSIONS	D'ENCASTREMENT OUVERTURE	FLUX LUMINEUX NET	EFFICACITÉ	PRIX NET AU CATALOGUE	ARTICLE N°	E-N°
<b>15 W</b>	Ø 145, 82 mm	120 – 130 mm	max. 1.320 lm	88 lm/W	CHF 65,15	<b>4973-0FW060</b>	<b>941402529</b>

	DIMENSIONS	D'ENCASTREMENT OUVERTURE	FLUX LUMINEUX NET	EFFICACITÉ	PRIX NET AU CATALOGUE	ARTICLE N°	E-N°
<b>20 W</b>	Ø 174, 89 mm	145 – 155 mm	max. 1.800 lm	90 lm/W	CHF 72,85	<b>4974-0FW060</b>	<b>941402539</b>

	DIMENSIONS	D'ENCASTREMENT OUVERTURE	FLUX LUMINEUX NET	EFFICACITÉ	PRIX NET AU CATALOGUE	ARTICLE N°	E-N°
<b>35 W</b>	Ø 232, 113 mm	195 – 210 mm	max. 3.150 lm	90 lm/W	CHF 99,70	<b>4975-0FW060</b>	<b>941402549</b>

- Design lumineux anti-éblouissant (UGR < 19)
- Ambiance lumineuse agréable grâce au réflecteur installé en profondeur
- Montage très rapide grâce au bloc d'alimentation gradable intégré et à la borne de raccordement du luminaire



## ECOLINE CIRCLEcomfort-ac

ARTICLE N°	4972-030040
E-N°	941500599
BOÎTIER	blanc, plastique
D'ENCASTREMENT OUVERTURE	68 - 73 mm
DIMENSIONS	Ø 81 × 79 mm
TEMPÉRATURE DE COULEUR	3.000 K
INDICE DE RENDU DES COULEURS	Ra > 82
TENSION D'ENTRÉE	220 - 240 V AC
FLUX LUMINEUX NET	500 lm
PUISSANCE CONSOMMÉE	6 W
EFFICACITÉ	83 lm/W
PLAGE DE TEMPÉRATURE	-20 °C à +40 °C
DURÉE DE VIE	30.000 h
PRIX NET AU CATALOGUE	CHF 30,70



AMONT/  
AVAL

Terminal de raccordement rapide 230 V



## ACCESSOIRES

VARIATEUR D'INTENSITÉ ROTATIF 5 - 100 W SECTION DE PHASE RÉGLABLE EN MIN. LUMINOSITÉ

ARTICLE N°	5180
E-N°	941999949
PRIX NET AU CATALOGUE	CHF 49,80

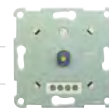

CADRE DE RECOUVREMENT DE VARIATEUR D'INTENSITÉ ROTATIF

ARTICLE N°	5214
E-N°	941919489
PRIX NET AU CATALOGUE	CHF 12,80



VARIATEUR D'INTENSITÉ À COUPE DE PHASE DALI MAX. 200 W

ARTICLE N°	5425-1
E-N°	919100009
PRIX NET AU CATALOGUE	CHF 102,25



- Grâce à sa construction compacte, le downlight à visser s'adapte à tous les boîtiers d'appareillage/boîtiers de serrage pour murs creux, encastrés et boîtiers coupe-feu.
- Montage rapide et peu encombrant grâce au bloc d'alimentation intégré « DIMtoZERO » à gradation par phases/par segments (0 - 100 %)
- Excellente gestion de la chaleur, grâce à laquelle le luminaire peut s'appuyer directement sur le matériau isolant. Les entretoises ne sont pas nécessaires.
- Les clips de montage enfichables fournis permettent un montage sans outil dans des découpes de plafond de 50 à 70 mm de diamètre.
- Peut être vissé directement dans des plafonds/poutres en bois massif avec un trou borgne de Ø 50 - 52 mm
- Des caches magnétiques, faciles à orienter et à monter sans outil, sont disponibles.
- La technique de réflecteur assure une lumière agréable et non éblouissante
- Remplacement idéal des spots halogènes encastrés MR11/MR16
- Indice de protection élevé de min. IP44



## PROLINE MULTISCREW

BOÎTIER	Plastique / aluminium
DIMENSIONS	Ø 80, 43 mm
D'ENCASTREMENT OUVERTURE	Ø 50 - 70 mm
PROFONDEUR DE MONTAGE	38 mm
LONGUEUR DE CÂBLE	8 cm
TENSION D'ENTRÉE	220 - 240 V AC
PUISSANCE CONSOMMÉE	5 W
PLAGE DE TEMPÉRATURE	-10 °C à +35 °C
DURÉE DE VIE	40.000 h



ARRIÈRE  
AMONT/  
AVAL

## ACCESSOIRES

VARIATEUR D'INTENSITÉ ROTATIF 5 - 100 W SECTION DE PHASE RÉGLABLE EN MIN. LUMINOSITÉ

ARTICLE N°	5180
E-N°	941999949
PRIX NET AU CATALOGUE	CHF 49,80



CADRE DE RECOUVREMENT DE VARIATEUR D'INTENSITÉ ROTATIF

ARTICLE N°	5214
E-N°	941919489
PRIX NET AU CATALOGUE	CHF 12,80



VARIATEUR D'INTENSITÉ À COUPEURE DE PHASE DALI MAX. 200 W

ARTICLE N°	5425-1
E-N°	919100009
PRIX NET AU CATALOGUE	CHF 102,25



### MONTAGE DANS DES BOÎTES D'APPAREIL STANDARD

P.e. les boîtes pour la construction sèche, les boîtes encastrées, les boîtes coupe-feu et convient pour le béton coulé sur place ou la fabrication en usine.



### POSSIBILITÉ DE VISSAGE

Une gestion parfaite de la température permet un montage par vis dans les plafonds / poutres en bois massif.



Les clips de montage enfichables fournis permettent un montage sans outils.



## MULTISCREW



TEMPÉRATURE DE COULEUR	INDICE DE RENDU DES COULEURS	PUISSANCE CONSOMMÉE	FLUX LUMINEUX NET	EFFICACITÉ	PRIX NET AU CATALOGUE	ARTICLE N°	E-N°
3.000 K	Ra > 92	5 W	430 lm	86 lm/W	CHF 57,45	5210-030036	941470769

## MULTISCREWplus

**IP65**



TEMPÉRATURE DE COULEUR	INDICE DE RENDU DES COULEURS	PUISSANCE CONSOMMÉE	FLUX LUMINEUX NET	EFFICACITÉ	PRIX NET AU CATALOGUE	ARTICLE N°	E-N°
3.000 K	Ra > 82	6 W	600 lm	100 lm/W	CHF 63,85	5424-030036	941005949
4.000 K			620 lm	103 lm/W		5424-040036	941005709



Tu trouveras les bandeaux correspondants sur les pages suivantes !





- Grâce à sa construction compacte, le downlight à visser s'adapte à tous les boîtiers d'appareillage/boîtiers de serrage pour murs creux, encastrés et boîtiers coupe-feu.
- Montage rapide et peu encombrant grâce au bloc d'alimentation intégré « DIMtoZERO » à gradation par phases/par segments (0 - 100 %)
- Excellente gestion de la chaleur, grâce à laquelle le luminaire peut s'appuyer directement sur le matériau isolant. Les entretoises ne sont pas nécessaires.
- Les clips de montage enfichables fournis permettent un montage sans outil dans des découpes de plafond de 50 à 70 mm de diamètre.
- Peut être vissé directement dans des plafonds/poutres en bois massif avec un trou borgne de Ø 50 - 52 mm
- Des caches magnétiques, faciles à orienter et à monter sans outil, sont disponibles.
- La technique de réflecteur assure une lumière agréable et non éblouissante
- Remplacement idéal des spots halogènes encastrés MR11/MR16
- SUNSETdimming pour un design d'éclairage d'ambiance et confortable



## PROLINE MULTISCREWsun

ARTICLE N°	5245-030036
E-N°	941470779
DIMENSIONS	Ø 80 mm, 43 mm
D'ENCASTREMENT OUVERTURE	Ø 50 - 70 mm
PROFONDEUR DE MONTAGE	38 mm
LONGUEUR DE CÂBLE	8 cm
TEMPÉRATURE DE COULEUR	2.200 - 3.000 K / Sunset-dimming
INDICE DE RENDU DES COULEURS	Ra > 92
TENSION D'ENTRÉE	220 - 240 V AC
FLUX LUMINEUX NET	340 lm
PUISSANCE CONSOMMÉE	5 W
EFFICACITÉ	68 lm/W
PLAGE DE TEMPÉRATURE	-10 °C à +35 °C
DURÉE DE VIE	40.000 h
PRIX NET AU CATALOGUE	CHF 70,25 (sans bandeau)



### MONTAGE DANS DES BOÎTES D'APPAREIL STANDARD

P.e. les boîtes pour la construction sèche, les boîtes encastrées, les boîtes coupe-feu et convient pour le béton coulé sur place ou la fabrication en usine.



### POSSIBILITÉ DE VISSAGE

Une gestion parfaite de la température permet un montage par vis dans les plafonds / poutres en bois massif.

## ACCESSOIRES

VARIATEUR D'INTENSITÉ ROTATIF 5 - 100 W SECTION DE PHASE RÉGLABLE EN MIN. LUMINOSITÉ

ARTICLE N°	5180
E-N°	941999949
PRIX NET AU CATALOGUE	CHF 49,80



CADRE DE RECOUVREMENT DE VARIATEUR D'INTENSITÉ ROTATIF

ARTICLE N°	5214
E-N°	941919489
PRIX NET AU CATALOGUE	CHF 12,80



VARIATEUR D'INTENSITÉ À COUPEURE DE PHASE DALI MAX. 200 W

ARTICLE N°	5425-1
E-N°	919100009
PRIX NET AU CATALOGUE	CHF 102,25



Les clips de montage enfichables fournis permettent un montage sans outils.

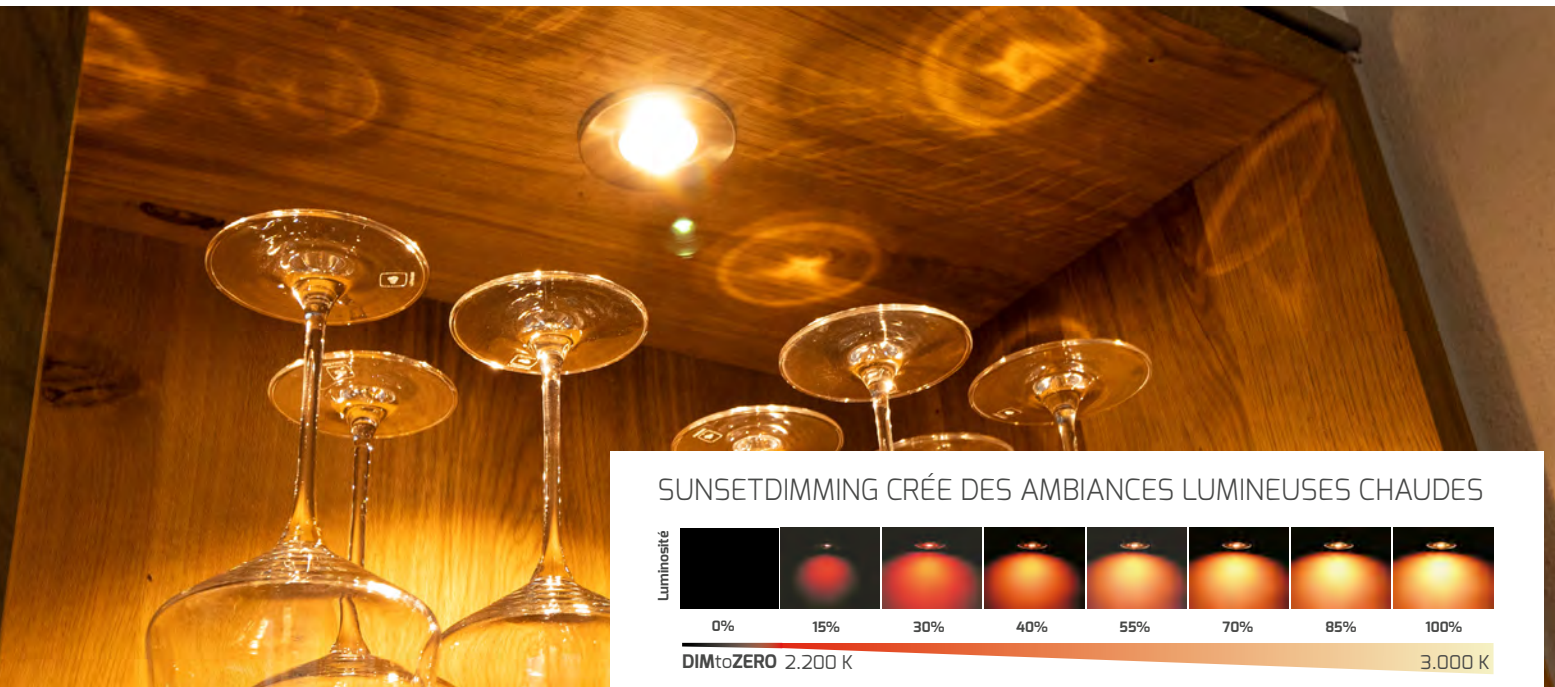

## SUNSETDIMMING CRÉE DES AMBIANCES LUMINEUSES CHAUDES

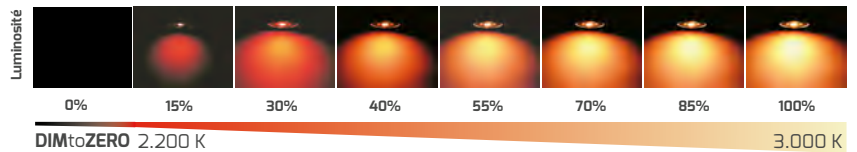

## BANDEAUX POUR TOUS LES MULTISCREW - FIXATION MAGNÉTIQUE

Orientation optimale des luminaires grâce à des diaphragmes orientables à volonté



### Rond

Ø 80 mm, 4 mm



COULEUR	PRIX NET AU CATALOGUE	ARTICLE N°	E-N°
Blanc mat	CHF 7,65	5211	941919459
Noir mat	CHF 7,65	5212	941919469
Acier inoxydable brossé	CHF 12,80	5213	941919479
Or brossé	CHF 12,80	5993	941100279

### Carré

80 × 80 × 5 mm



COULEUR	PRIX NET AU CATALOGUE	ARTICLE N°	E-N°
Blanc mat	CHF 7,65	5252	941919499
Noir mat	CHF 7,65	5253	941919509
Acier inoxydable brossé	CHF 12,80	5254	941919519
Or brossé	CHF 12,80	5994	941100289



Blanc mat



Noir mat



Acier inoxydable brossé



Or brossé



- Downlight à détecteur autonome au meilleur rapport qualité / prix
- Valeurs fixes de 20 lux pour le capteur de lumière du jour et arrêt automatique de 120 secondes pour le capteur de mouvement
- Montage rapide et peu encombrant avec boîte de connexion rapide à câblage continu
- Pour les ouvertures de montage de 75 mm de diamètre
- Design du luminaire anti-éblouissant grâce à une optique en retrait
- La fermeture à baïonnette permet de séparer et de remplacer facilement le luminaire de l'adaptateur secteur



## ECOLINE SENSOLight

ARTICLE N°	6421-030036
E-N°	941471119
BOÎTIER	Aluminium, blanc
DIMENSIONS	Ø 85, 50 mm
D'ENCASTREMENT OUVERTURE	Ø 75 mm
CAPTEUR	capteur de lumière du jour capteur de mouvement
TEMPÉRATURE DE COULEUR	3.000 K
INDICE DE RENDU DES COULEURS	Ra > 92
TENSION D'ENTRÉE	220 - 240 V AC
FLUX LUMINEUX NET	1.050 lm
PUISSANCE CONSOMMÉE	12 W
EFFICACITÉ	87 lm/W
PLAGE DE TEMPÉRATURE	-30 °C à +50 °C
DURÉE DE VIE	40.000 h
PRIX NET AU CATALOGUE	CHF 51,05



Zone de détection du capteur :  
120° à une distance de 3 m



Inclut un connecteur tripolaire pratique qui permet  
une installation facile

- Downlight résistant au feu jusqu'à 90 minutes (testé selon EN 1365-2:2014 'Essais de résistance au feu pour les éléments porteurs - Partie 2 : Plafonds et toitures')
- La puce LED COB assure une répartition uniforme de la lumière et une efficacité élevée
- Variation de phase et de section pour une commande flexible de l'éclairage
- Possibilité de montage sans espacement sur les matériaux d'isolation thermique
- Montage rapide et peu encombrant grâce au boîtier d'alimentation avec borne de raccordement rapide à 3 pôles



## HIGHLINE HEATspin



ARTICLE N°	6650-099060
E-N°	941408079
BOÎTIER	Aluminium, blanc, similaire RAL9016
PROTECTION	Plastique, transparent
DIMENSIONS	Ø 90 mm, 37 mm
D'ENCASTREMENT OUVERTURE	Ø 68 mm
TEMPÉRATURE DE COULEUR	2.700 K 3.000 K 4.000 K
INDICE DE RENDU DES COULEURS	Ra > 92
TENSION D'ENTRÉE	220 - 240 V AC
FLUX LUMINEUX NET	665 lm
PUISSANCE CONSOMMÉE	7 W
EFFICACITÉ	90 lm/W
PLAGE DE TEMPÉRATURE	-20 °C à +40 °C
DURÉE DE VIE	50.000 h
PRIX NET AU CATALOGUE	CHF 63,85



pince de montage pour un montage sans outil

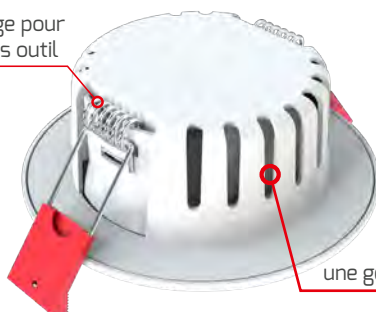

fentes d'aération pour une gestion optimale de la chaleur

## ACCESSOIRES

VARIATEUR D'INTENSITÉ ROTATIF 5 - 100 W SECTION DE PHASE RÉGLABLE EN MIN. LUMINOSITÉ

ARTICLE N°	5180
E-N°	941999949
PRIX NET AU CATALOGUE	CHF 49,80

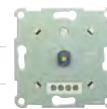

CADRE DE RECOUVREMENT DE VARIATEUR D'INTENSITÉ ROTATIF

ARTICLE N°	5214
E-N°	941919489
PRIX NET AU CATALOGUE	CHF 12,80



VARIATEUR D'INTENSITÉ À COUPE DE PHASE DALI MAX. 200 W

ARTICLE N°	5425-1
E-N°	919100009
PRIX NET AU CATALOGUE	CHF 102,25

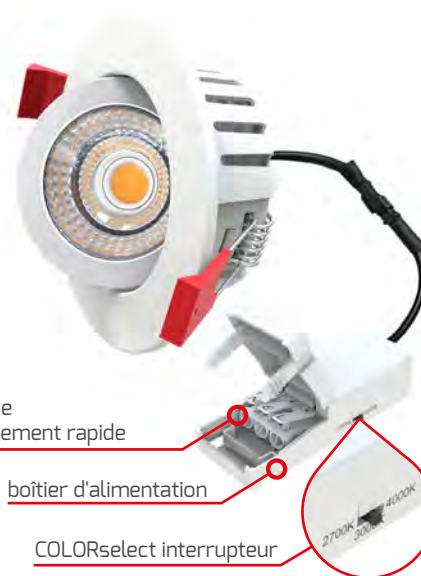



- Downlight IP44 protégé contre les projections d'eau avec bloc d'alimentation intégré et boîtier de raccordement rapide à câblage continu
- Montage peu encombrant grâce à un boîtier en aluminium extra-plat de haute qualité et d'une excellente haptique
- Excellente gradation avec la fonction "DIMtoZERO"
- Alimentation à gradation par coupure de phase (0-100%)
- La technique de réflecteur assure une lumière agréable et non éblouissante
- Sensation de couleur naturelle grâce à l'indice CRI extra élevé >92
- Les clips de montage stables permettent un montage facile dans des découpes de plafond
- Remplacement idéal des spots halogènes encastrés MR16/GU10
- Intégrable à moindre coût dans les systèmes DALI avec le variateur à coupure de phase DALI, article n° 5425-1

**DIMtoZERO**



## PROLINE CIRCLEminidim

<b>BOÎTIER</b>	Aluminium, blanc
<b>PROTECTION</b>	Verre, transparente
<b>DIMENSIONS</b>	Ø 85 mm, 34 mm
<b>D'ENCASTREMENT OUVERTURE</b>	68 - 75 mm
<b>PIVOTANT</b>	25°
<b>TEMPÉRATURE DE COULEUR</b>	3.000 K
<b>INDICE DE RENDU DES COULEURS</b>	Ra > 92
<b>TENSION D'ENTRÉE</b>	220 - 240 V AC
<b>FLUX LUMINEUX NET</b>	580 lm
<b>PUISSANCE CONSOMMÉE</b>	6 W
<b>EFFICACITÉ</b>	97 lm/W
<b>PLAGE DE TEMPÉRATURE</b>	- 40°C à + 50°C
<b>DURÉE DE VIE</b>	40.000 h



Avant

Arrière

AMONT/  
AVAL

## ACCESSOIRES

VARIATEUR D'INTENSITÉ ROTATIF 5 - 100 W SECTION DE PHASE RÉGLABLE EN MIN. LUMINOSITÉ

**ARTICLE N°** 5180  
**E-N°** 941999949



**PRIX NET AU CATALOGUE** CHF 49,80

CADRE DE RECOUVREMENT DE VARIATEUR D'INTENSITÉ ROTATIF

**ARTICLE N°** 5214  
**E-N°** 941919489



**PRIX NET AU CATALOGUE** CHF 12,80

VARIATEUR D'INTENSITÉ À COUPURE DE PHASE DALI MAX. 200 W

**ARTICLE N°** 5425-1  
**E-N°** 919100009



**PRIX NET AU CATALOGUE** CHF 102,25



La boîte de raccordement rapide à câblage traversant évite le montage supplémentaire de boîtes de dérivation de câbles

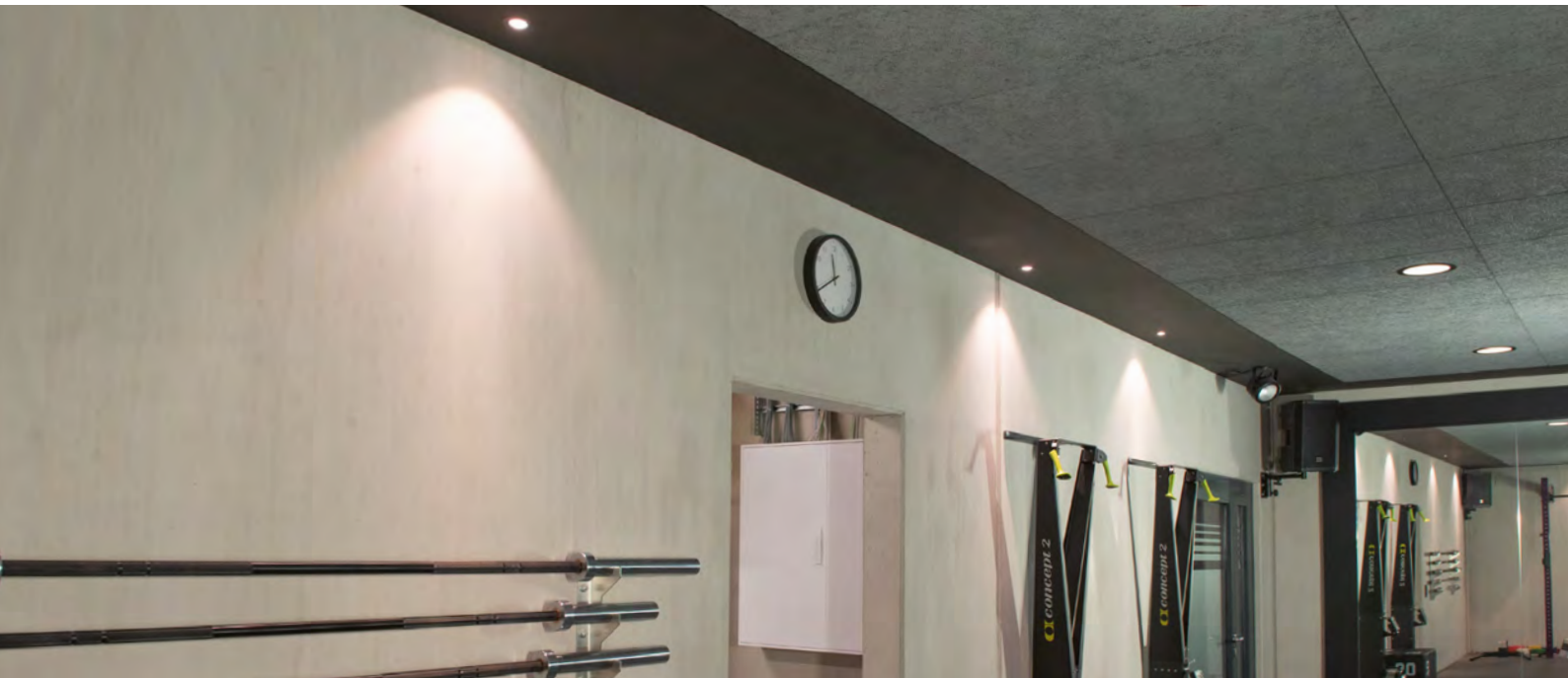

**blanc**



PRIX NET AU CATALOGUE	ARTICLE N°	E-N°
CHF 60,05	5426-030038	941005999

**noir**



PRIX NET AU CATALOGUE	ARTICLE N°	E-N°
CHF 60,05	5427-030038	941005979

**acier inoxydable**



PRIX NET AU CATALOGUE	ARTICLE N°	E-N°
CHF 65,15	5428-030038	941005939



- Grâce à sa construction compacte, le downlight vissable s'adapte à tous les boîtiers d'appareillage/de serrage pour murs creux et encastrés
- Montage rapide et peu encombrant grâce au bloc d'alimentation 230V intégré et bandeau magnétique
- Câblage continu peu encombrant doté d'une borne enfichable à pression intégrée
- Facile à aligner grâce à quatre grands forages de serrure ayant une surface d'appui supplémentaire pour les niveaux à bulle
- Éclairage non éblouissant dans les marches d'escalier grâce à la disposition cachée de la surface lumineuse
- Disponible en trois couleurs différentes



## PROLINE EASYSTAIR

DIMENSIONS	82 × 82 × 43 mm
OUVERTURE D'ENCASTREMENT	53 × 53 × 40 mm
TEMPÉRATURE DE COULEUR	3.000 K
INDICE DE RENDU DES COULEURS	Ra > 92
TENSION D'ENTRÉE	220 - 240 V AC
FLUX LUMINEUX NET	70 lm
PUISSANCE CONSOMMÉE	1,5 W
EFFICACITÉ	47 lm/W
PLAGE DE TEMPÉRATURE	- 10°C à + 40°C
DURÉE DE VIE	40.000 h



blanc		PRIX NET AU CATALOGUE	ARTICLE N°	NOUVEAU E-N°
		CHF 51,05	5414-130080	941006269
noir		PRIX NET AU CATALOGUE	ARTICLE N°	NOUVEAU E-N°
		CHF 51,05	5415-130080	941006159
argent		PRIX NET AU CATALOGUE	ARTICLE N°	NOUVEAU E-N°
		CHF 51,05	5423-130080	941006259

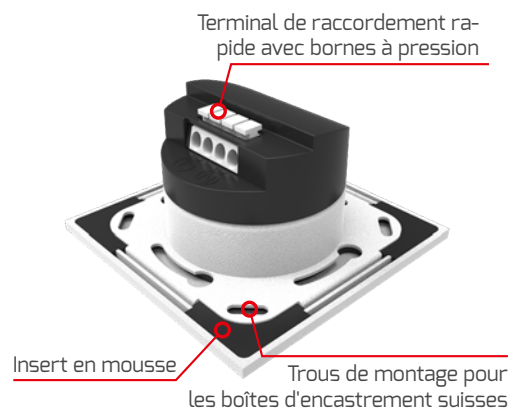

Un pilote intégré et des bornes enfichables à pression garantissent un montage facile. Les trous prédécoupés dans les coins permettent une installation facile, même avec des boîtes d'encastrement suisses. Des inserts en mousse sur les 4 bords empêchent toute fuite de lumière sur le mur.

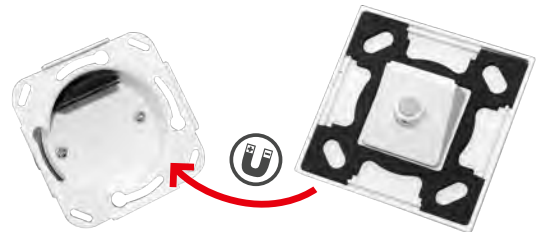

Le cache de couleur peut être fixé magnétiquement au luminaire, ce qui facilite le montage.

ARTICLE N° 5414-130080 et 5415-130080 sont désormais compatibles avec les boîtes d'encastrement suisses.

- Grâce à sa construction compacte, le luminaire à gradins vissable s'adapte à tous les boîtiers d'appareillage/boîtiers de raccordement pour murs creux et encastrés
- Montage rapide et simple grâce au bloc d'alimentation 230V intégré et à l'écran magnétique
- Câblage traversant peu encombrant avec borne enfichable à pression intégrée
- Facile à aligner grâce à quatre grands trous de serrure avec une surface d'appui supplémentaire pour les niveaux à bulle
- Éclairage non éblouissant des marches d'escalier grâce à la disposition cachée de la surface lumineuse
- Disponible en 3 couleurs différentes
- Équipé d'un capteur de lumière du jour et d'un capteur de mouvement



## PROLINE EASYSTAIRsensor



DIMENSIONS	82 × 82 × 43 mm
D'ENCASTREMENT OUVERTURE	53 × 53 × 40 mm
TEMPÉRATURE DE COULEUR	3.000 K
INDICE DE RENDU DES COULEURS	Ra > 92
TENSION D'ENTRÉE	220 - 240 V AC
FLUX LUMINEUX NET	50 lm
PUISSANCE CONSOMMÉE	1,5 W
EFFICACITÉ	47 lm/W
PLAGE DE TEMPÉRATURE	-10°C à +40°C
DURÉE DE VIE	40.000 h



SENSOR



## DÉCLARATION DU CAPTEUR

Le capteur de lumière du jour intégré active la lampe lorsque la luminosité ambiante est inférieure à 20 lux et peut être désactivé au besoin à l'aide d'un interrupteur marche/arrêt (soleil : éteint, lune : allumée).

Le capteur de mouvement détecte un angle de 120° et une portée de 3 mètres. En cas de détection d'un mouvement, la lampe est activée pendant 30 secondes.

weiß



PRIX NET AU CATALOGUE	ARTICLE N°	E-N°
CHF 63,85	6662-030080	941405759

schwarz



PRIX NET AU CATALOGUE	ARTICLE N°	E-N°
CHF 63,85	6663-030080	941405769

silber



PRIX NET AU CATALOGUE	ARTICLE N°	E-N°
CHF 63,85	6664-030080	941405779







- Spécialement conçu pour être installé dans le cadre d'un interrupteur mural double ou triple à côté de l'interrupteur d'éclairage, il offre une solution d'éclairage élégante et peu encombrante
- Grâce à sa construction compacte, le luminaire à gradins vissable s'adapte à tous les boîtiers d'appareillage/boîtiers de serrage pour murs creux et encastrés
- Montage rapide et simple grâce au bloc d'alimentation 230 V intégré et au cache magnétique
- Câblage traversant peu encombrant avec borne enfichable à pression intégrée
- Facile à aligner grâce à quatre grands trous de serrure et une surface
- Éclairage non éblouissant des marches d'escalier grâce à la disposition cachée de la surface lumineuse



## LUMIÈRE D'ORIENTATION

### PROLINE EASYGUIDE



ARTICLE N°	6659-030080
E-N°	941260169
BOÎTIER	blanc
DIMENSIONS	55 × 55 × 29 mm
D'ENCASTREMENT OUVERTURE	53 × 53 × 40 mm
TEMPÉRATURE DE COULEUR	3.000 K
INDICE DE RENDU DES COULEURS	Ra > 92
TENSION D'ENTRÉE	220 - 240 V AC
FLUX LUMINEUX NET	70 lm
PUISSANCE CONSOMMÉE	1,5 W
EFFICACITÉ	47 lm/W
PLAGE DE TEMPÉRATURE	- 10°C à + 40°C
DURÉE DE VIE	40.000 h
PRIX NET AU CATALOGUE	CHF 48,50



AVANT

ARRIÈRE

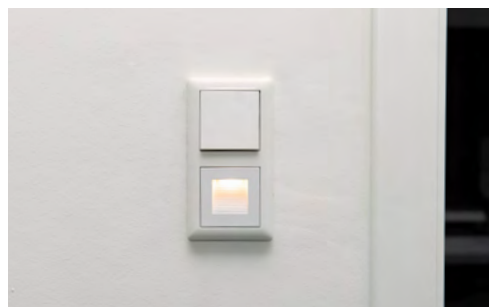

S'adapte à tous les cadres de finition standard.  
Dimensions de la partie supérieure : 55 × 55 × 29 mm

- Convient idéalement pour les rénovations en raison de la faible profondeur et de la taille relativement grande de la plaque
- Montage simple grâce au bloc d'alimentation intégré et au câble de raccordement de 15 cm
- Éclairage flexible grâce à l'unité LED pivotante



**ECOLINE** CIRCLEmini-ac

BOÎTIER	Plastique, blanc
D'ENCASTREMENT OUVERTURE	68 - 75 mm
PROFONDEUR DE MONTAGE	40 mm
LONGUEUR DE CÂBLE	15 cm
PIVOTANT	30°
TEMPÉRATURE DE COULEUR	3.000 K
INDICE DE RENDU DES COULEURS	Ra > 82
TENSION D'ENTRÉE	220 - 240 V AC
FLUX LUMINEUX NET	400 lm
PUISSANCE CONSOMMÉE	5 W
EFFICACITÉ	80 lm/W
PLAGE DE TEMPÉRATURE	-20 °C à +40 °C
DURÉE DE VIE	20.000 h



INSIGNIFIANTE  
PROFONDEUR  
DE MONTAGE PAR  
L'INTEGRATION  
D'UN PILOTE  
SEUL  
**40 mm**

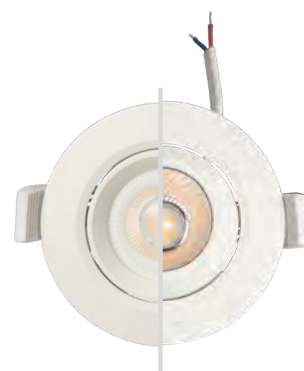

Lentille Réflecteur / UGR < 19



Les deux versions sont orientables



**Version avec lentille**

DIMENSIONS	PRIX NET AU CATALOGUE	ARTICLE N°	E-N°
Ø 85 × 36 mm	CHF 25,60	4971-030040	941402509



**Version avec réflecteur**

DIMENSIONS	PRIX NET AU CATALOGUE	ARTICLE N°	E-N°
Ø 85 × 44 mm	CHF 25,60	4970-030040	941402519

- Parfait pour les rénovations en raison de la faible profondeur d'encastrement et de la grande couverture
- Pilote et module remplaçables individuellement grâce à un connecteur rapide verrouillable
- Composants de système modulaires faciles à entretenir
- Sensation de couleur naturelle grâce à l'indice CRI extra élevé > 92



## PROLINE **CIRCLEmini**

ARTICLE N°	2775
E-N°	941500899
BOÎTIER	Plastique, blanc
DIMENSION	Ø 75 x 31 mm
D'ENCASTREMENT OUVERTURE	Ø 55 - 68 mm
TEMPÉRATURE DE COULEUR	2.700 K
INDICE DE RENDU DES COULEURS	Ra > 92
COURANT DE FONCTIONNEMENT	80 mA
PUISSANCE CONSOMMÉE	3 W
FLUX LUMINEUX NET	280 lm
EFFICACITÉ	93 lm/W
PLAGE DE TEMPÉRATURE	-10 °C à +45 °C
DURÉE DE VIE	50.000 h
PRIX NET AU CATALOGUE	CHF 12,80



## ACCESSOIRES

### BLOC D'ALIMENTATION

ARTICLE N°	2995
E-N°	941934009
DIMENSIONS	74 x 38 x 2.5 mm
VARIABLE	non variable
PRIX NET AU CATALOGUE	CHF 9,60



- Concevoir de manière flexible la combinaison de votre choix : Commander le luminaire et le bandeau séparément
- Montage rapide grâce à la borne de raccordement rapide avec possibilité de câblage continu et à la décharge de traction de câble sur le bloc d'alimentation pour une installation sans outils
- Le variateur SUNSET conçu pour générer une atmosphère chaleureuse et un éclairage d'ambiance
- Phase d'entrée- /blocs d'alimentation à intensité variable (130 × 25 × 45 mm)



## PROLINE MULTIsun

ARTICLE N°	3422
E-N°	941002069
DIMENSIONS	Ø 80, 44 mm
D'ENCASTREMENT OUVERTURE	68 mm
INDICE DE RENDU DES COULEURS	Ra > 82
TENSION D'ENTRÉE	220 – 240 V AC
FLUX LUMINEUX NET	max. 500 lm
PUISSANCE CONSOMMÉE	8 W
PLAGE DE TEMPÉRATURE	-40 °C à +40 °C
DURÉE DE VIE	40.000 h
PRIX NET AU CATALOGUE	CHF 70,25 (pas de bandeau)



Multisun est livré avec un bloc d'alimentation filaire et variable

## ACCESSOIRES

VARIATEUR D'INTENSITÉ ROTATIF 5 - 100 W SECTION DE PHASE RÉGLABLE EN MIN. LUMINOSITÉ

ARTICLE N°	5180
E-N°	941999949
PRIX NET AU CATALOGUE	CHF 49,80



CADRE DE RECOUVREMENT DE VARIATEUR D'INTENSITÉ ROTATIF

ARTICLE N°	5214
E-N°	941919489
PRIX NET AU CATALOGUE	CHF 12,80



VARIATEUR D'INTENSITÉ À COUPURE DE PHASE DALI MAX. 200 W

ARTICLE N°	5425-1
E-N°	919100009
PRIX NET AU CATALOGUE	CHF 102,25



## SUNSETDIMMING CRÉE DES AMBIANCES LUMINEUSES CHAUDES

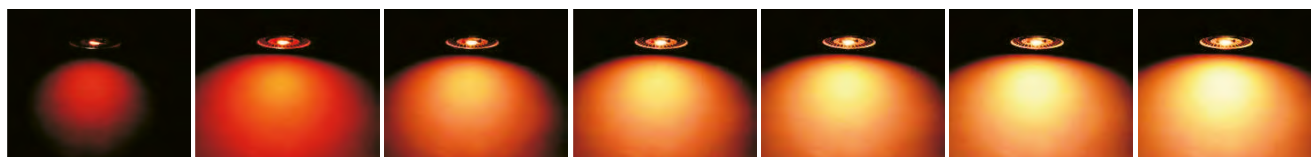

15 % Brillance

30 % Brillance

40 % Brillance

55 % Brillance

70 % Brillance

85 % Brillance

100 % Brillance

2.000 K

2.800 K



COMPATIBLE AVEC  
BATTERIE KITexit (3923-2, CHF 152,30)  
LUMINAIRES DE SECOURS

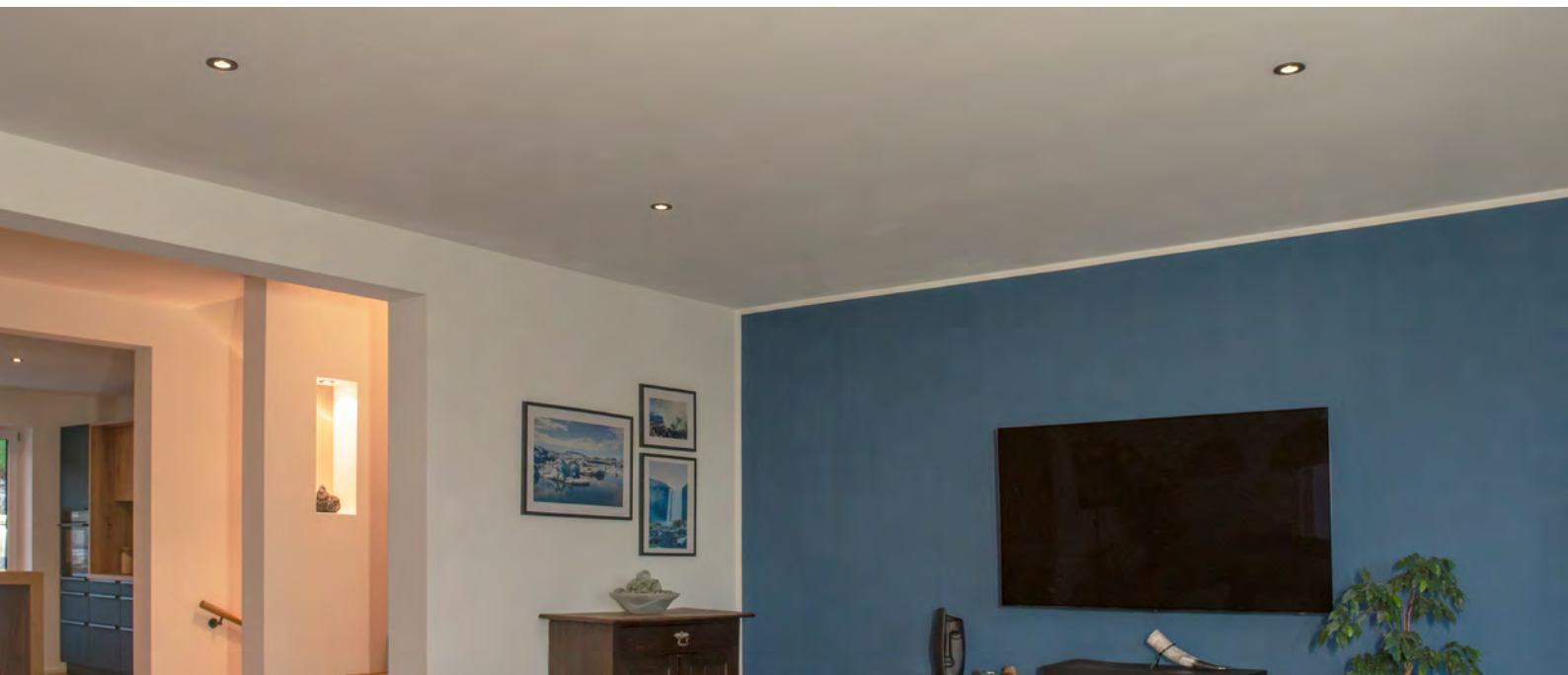

## BANDEAUX POUR **MULTI**sun

### Rond



<b>DIMENSIONS</b>	Ø 83 mm
<b>PRIX NET AU CATALOGUE</b>	CHF 7,65

COULEUR	ARTICLE N°	E-N°
Blanc mat	<b>3424</b>	<b>941902159</b>
Nickel satiné	<b>3425</b>	<b>941902139</b>
Anthracite	<b>3427</b>	<b>941902099</b>
Noir mat	<b>3429</b>	<b>941902149</b>
Aluminium poncé	<b>3430</b>	<b>941902089</b>

### Carré



<b>DIMENSIONS</b>	84 × 84 mm
<b>PRIX NET AU CATALOGUE</b>	CHF 12,80

COULEUR	ARTICLE N°	E-N°
Blanc mat	<b>3431</b>	<b>941902079</b>
Nickel satiné	<b>3432</b>	<b>941902059</b>
Laiton antique	<b>3433</b>	<b>941902049</b>
Chrome	<b>3435</b>	<b>941902039</b>
Noir mat	<b>3436</b>	<b>941902069</b>
Aluminium poncé	<b>3437</b>	<b>941902019</b>



Fixation à la fermeture à baïonnette



Blanc mat



Nickel satiné



Laiton antique



Anthracite



Chrome



Noir mat



Aluminium poncé

- Concevoir de manière flexible la combinaison de votre choix : Commander le socle et bandeau séparément
- Câble de raccordement pour ampoules GU10 incl.
- Installation rapide grâce au support de montage pourvu d'un boîtier de raccordement, y compris une borne de raccordement rapide et une décharge de traction de câble

LES LUMINAIRES  
PEUVENT ÊTRE  
REPLACÉS



## DOUILLES D'ENCASTREMENT

### PROLINE MULTI

ARTICLE N°	3423-1
E-N°	920500179
DIMENSIONS	Ø 80 × 33 mm
LONGUEUR DE CÂBLE	120 mm
D'ENCASTREMENT OUVERTURE	Ø 68 mm
PROFONDEUR DE MONTAGE	76 mm lampe seule 125 mm avec étrier de montage
BASE	GU10
PRIX NET AU CATALOGUE	CHF 17,90



### PROLINE MULTIp65

ARTICLE N°	4886
E-N°	920500189
DIMENSIONS	Ø 85 × 33 mm
LONGUEUR DE CÂBLE	120 mm
D'ENCASTREMENT OUVERTURE	Ø 68 mm
PROFONDEUR DE MONTAGE	76 mm lampe seule 125 mm avec étrier de montage
BASE	GU10
PRIX NET AU CATALOGUE	CHF 23,05



### ACCESSOIRES

Câble de raccordement alternatif G5,3



ARTICLE N°	4888
E-N°	941904669
BASE	G5,3
LONGUEUR DE CÂBLE	125 mm
PRIX NET AU CATALOGUE	CHF 3,20



Borne de  
raccordement



MULTIp65 | MULTI

Disponible en version IP65 ou IP20.

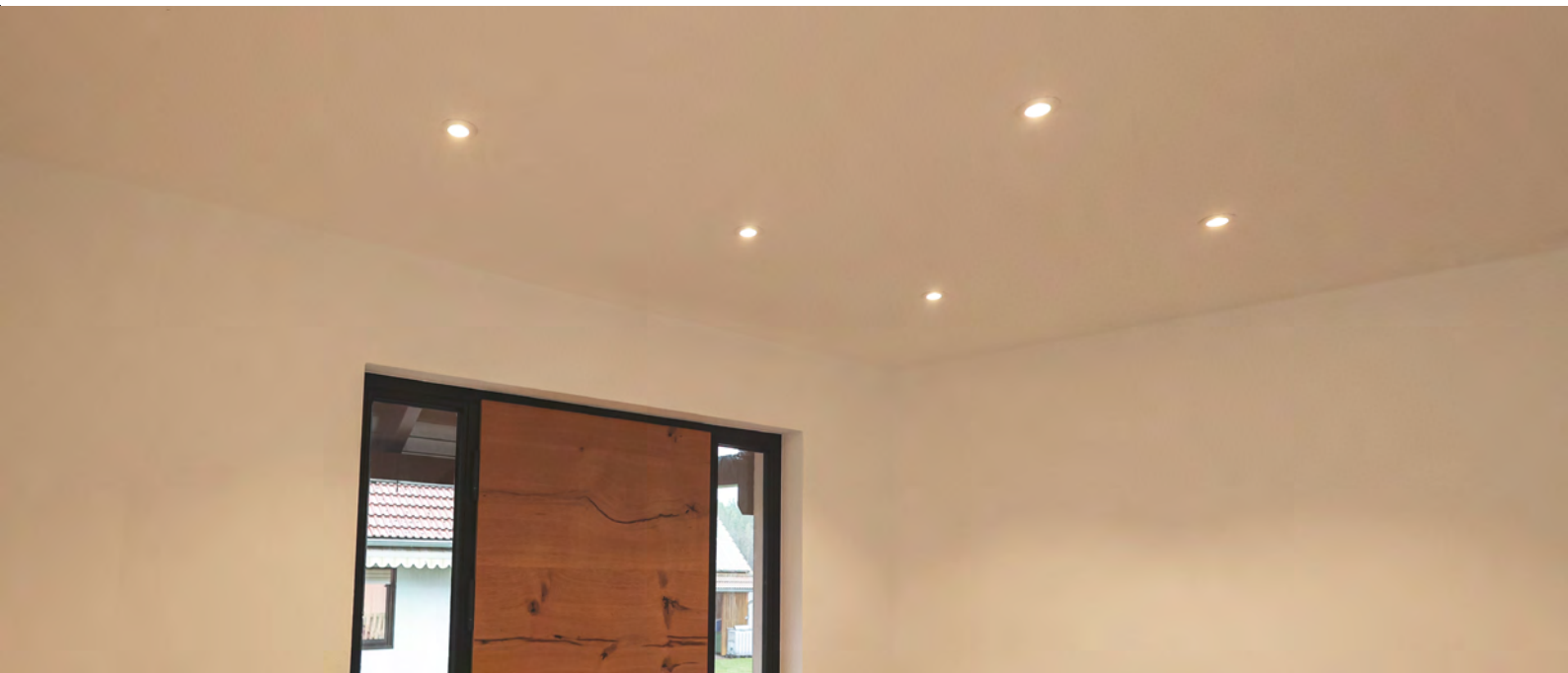
 BANDEAUX POUR **MULTI** ET **MULTIip65**
**Rond**

<b>DIMENSIONS</b>	Ø 83 mm
<b>PRIX NET AU CATALOGUE</b>	CHF 7,65

<b>COULEUR</b>	<b>ARTICLE N°</b>	<b>E-N°</b>
Blanc mat	<b>3424</b>	<b>941902159</b>
Nickel satiné	<b>3425</b>	<b>941902139</b>
Anthracite	<b>3427</b>	<b>941902099</b>
Noir mat	<b>3429</b>	<b>941902149</b>
Aluminium poncé	<b>3430</b>	<b>941902089</b>

**Carré**

<b>DIMENSIONS</b>	84 × 84 mm
<b>PRIX NET AU CATALOGUE</b>	CHF 12,80

<b>COULEUR</b>	<b>ARTICLE N°</b>	<b>E-N°</b>
Blanc mat	<b>3431</b>	<b>941902079</b>
Nickel satiné	<b>3432</b>	<b>941902059</b>
Laiton antique	<b>3433</b>	<b>941902049</b>
Chrome	<b>3435</b>	<b>941902039</b>
Noir mat	<b>3436</b>	<b>941902069</b>
Aluminium poncé	<b>3437</b>	<b>941902019</b>



Fixation à la fermeture à baïonnette



Blanc mat    Nickel satiné    Laiton antique    Anthracite    Chrome    Noir mat    Aluminium poncé





## PROLINE COMFORT<sub>GU10</sub>

ARTICLE N°	4887
E-N°	920500229
DIMENSIONS	Ø 85 × 44 mm
BOÎTIER	Aluminium, blanc
D'ENCASTREMENT OUVERTURE	Ø 75 mm
PROFONDEUR DE MONTAGE	111 mm ampoule seule 134 mm avec raccorde rapide
BASE	GU10
PRIX NET AU CATALOGUE	CHF 26,85



Douille avec boîtier de raccordement à montage rapide inclus

Borne de raccordement



## PROLINE MINI<sub>GU10</sub>

DIMENSIONS	Ø 83 mm, 24 mm
D'ENCASTREMENT OUVERTURE	Ø 68 mm
PROFONDEUR DE MONTAGE	86 mm ampoule seule 122 mm avec raccord rapide
PIVOTANT	30°
BASE	GU10



Borne de raccorde rapide



BOÎTIER	PRIX NET AU CATALOGUE	ARTICLE N°	E-N°
Aluminium, blanc	CHF 15,35	4852	920500199
Aluminium, noir		4853	920500209



Douille avec boîtier de raccordement à montage rapide inclus



Avec fermeture à baïonnette

## ACCESSOIRES POUR COMFORT<sub>GU10</sub> ET MINI<sub>GU10</sub>

Câble de raccordement alternatif G 5,3

ARTICLE N°	4888
E-N°	941904669
BASE	G5,3
LONGUEUR DE CÂBLE	125 mm
PRIX NET AU CATALOGUE	CHF 3,20



- Équipé de LED SAMSUNG® innovantes
- Pilote à découplage thermique dans un boîtier séparé
- Dissipateur de chaleur passif en aluminium moulé sous pression à haute efficacité
- Répartition uniforme de la lumière grâce au diffuseur spécial
- Remplacement facile grâce à la taille standard



## PROLINE FLEXA



ARTICLE N°	1946-0FW100
E-N°	941470759
BOÎTIER	blanc
DIMENSIONS	240 × 145 × 103 mm
D'ENCASTREMENT OUVERTURE	130 × 227 mm
ROTATIF / PIVOTANT	- / 60°
TEMPÉRATURE DE COULEUR	3.000 K 4.000 K 5.700 K
INDICE DE RENDU DES COULEURS	Ra > 92
TENSION D'ENTRÉE	220 – 240 V AC
FLUX LUMINEUX NET	max. 4.180 lm*
PUISSANCE CONSOMMÉE	max. 38 W
EFFICACITÉ	max. 110 lm/W*
PLAGE DE TEMPÉRATURE	-20 °C à +40 °C
DURÉE DE VIE	50.000 h
PRIX NET AU CATALOGUE	CHF 160,00



## ACCESSOIRES

ADAPTATEUR DE MONTAGE POUR LES OUVERTURES D'ENCASTREMENT SUPÉRIEURES À 130 × 227 MM, JUSQU'À 180 × 270 MM

ARTICLE N°	1946-2
E-N°	941903029
D'ENCASTREMENT OUVERTURE	à 180 × 270mm
PRIX NET AU CATALOGUE	CHF 21,75



\* Tu trouveras les valeurs détaillées du flux lumineux net et de l'efficacité dans notre [répertoire de produits](#) en ligne sous le numéro d'article correspondant dans le texte de description ou sous le code QR.



# LUMINAIRES MONTÉS EN SURFACE









- Luminaire apparent à LED hautement efficace avec jusqu'à 134 lm/W
- Utilisation flexible selon les besoins : disponible en plafonnier, applique murale, luminaire apparent ou suspendu en 4 tailles (400, 600, 800, 1.000 mm)
- Travail sans éblouissement grâce au diffuseur microprismatique UGR < 19
- Boîtier moderne en aluminium revêtu par poudre disponible en 2 couleurs (blanc - similaire à RAL 9003 et noir - similaire à RAL 9005)
- Montage simple et rapide via la plateforme EASYbase
- Réglable individuellement pour de multiples utilisations grâce à la technologie COLORselect
- Sensation d'espace agréable grâce à la part de lumière indirecte
- Conception durable du produit grâce à des composants facilement interchangeables



BLOC  
D'ALIMENTATION  
**DALI 2**  
INTÉGRÉ



## PROLINE DISC<sub>gr</sub>



<b>BOÎTIER</b>	Aluminium, noir similaire à RAL 9005
<b>TEMPÉRATURE DE COULEUR</b>	3.000 K 3.500 K 4.000 K
<b>INDICE DE RENDU DES COULEURS</b>	Ra > 82
<b>TENSION D'ENTRÉE</b>	186 – 240 V AC/DC
<b>PLAGE DE TEMPÉRATURE</b>	-20 °C à +40 °C
<b>DURÉE DE VIE</b>	50.000 h



## ACCESSOIRES

KIT DE SUSPENSION POUR 5200-OFW090

<b>ARTICLE N°</b>	<b>6455</b>
<b>E-N°</b>	<b>941960939</b>
<b>PRIX NET AU CATALOGUE</b>	CHF 95,85



KIT DE SUSPENSION POUR 5201-OFW090 ET 5202-OFW090

<b>ARTICLE N°</b>	<b>5204</b>
<b>E-N°</b>	<b>941919039</b>
<b>PRIX NET AU CATALOGUE</b>	CHF 95,85



KIT DE BATTERIE DE SECOURS

<b>ARTICLE N°</b>	<b>5556</b>
<b>E-N°</b>	<b>941004289</b>
<b>PRIX NET AU CATALOGUE</b>	CHF 165,10

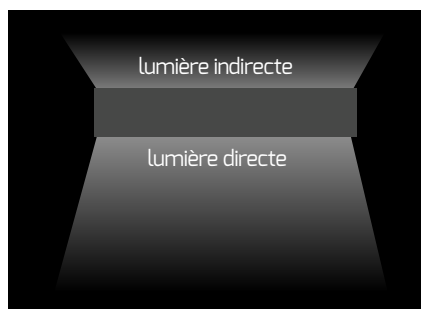

Montage simple et rapide via la plateforme EASYbase avec fermeture à baïonnette

### CONSEIL DE DOTLUX :

Grâce à un espace de connexion rapide suffisamment grand, le kit de batterie de secours (ART. N° 5556) convient à toutes les variantes de luminaires.





	COULEUR	POIDS	FLUX LUMINEUX NET	EFFICACITÉ	PRIX NET AU CATALOGUE	ARTICLE N°	E-N°
<b>40 W</b> Ø 400 mm, 86 mm	blanc	3,2 kg	max. 4.920 lm	max. 123 lm/W	CHF 536,30	<b>6262-099090</b>	<b>941201759</b>
	noir					<b>5200-199090</b>	<b>941201729</b>

	COULEUR	POIDS	FLUX LUMINEUX NET	EFFICACITÉ	PRIX NET AU CATALOGUE	ARTICLE N°	E-N°
<b>60 W</b> Ø 600 mm, 86 mm	blanc	6,9 kg	max. 7.360 lm	max. 123 lm/W	CHF 689,90	<b>6263-099090</b>	<b>941201769</b>
	noir					<b>5201-199090</b>	<b>941201739</b>

	COULEUR	POIDS	FLUX LUMINEUX NET	EFFICACITÉ	PRIX NET AU CATALOGUE	ARTICLE N°	E-N°
<b>75 W</b> Ø 800 mm, 86 mm	blanc	11 kg	max. 9.450 lm	max. 126 lm/W	CHF 1.099,50	<b>6264-099090</b>	<b>941201779</b>
	noir					<b>5202-0FW090</b>	<b>941371919</b>



Le numéro d'article **5202-0FW090** constitue une exception. L'éligibilité à la subvention BEG et la gradation via DALI sont donc supprimées pour ce luminaire uniquement.

	COULEUR	POIDS	FLUX LUMINEUX NET	EFFICACITÉ	PRIX NET AU CATALOGUE	ARTICLE N°	E-N°
<b>NOUVEAU</b> <b>90 W</b> Ø 1.000 mm, 86 mm	blanc	14,5 kg	max. 12.100 lm	max. 134 lm/W	CHF 1.342,70	<b>6265-099090</b>	<b>941905539</b>
	noir					<b>5203-099090</b>	<b>941905549</b>

- Luminaire plat et multifonctionnel pour un montage au plafond, au mur ou en suspension avec une composante d'éclairage indirect
- Montage rapide et sûr avec la fermeture rotative TWISTLOCK
- L'éclairage indirect commutable permet également un montage en saillie direct au mur ou au plafond
- Un numéro d'article - trois couleurs de lumière grâce à COLORselect
- Variation de phase en amont et en aval avec le variateur de lumière - Article N° 5180 et également compatible avec les systèmes DALI grâce à notre variateur- Article N° 5425-1
- Structure de haute qualité grâce à la technique de guide de lumière PMMA non jaunissante assure une puissance lumineuse aux couleurs stables
- Conception de luminaires à haute efficacité



## PROLINE GALAXO



<b>BOÎTIER</b>	Polycarbonat, blanc
<b>PROTECTION</b>	givré
<b>TEMPÉRATURE DE COULEUR</b>	3.000 K 4.000 K 5.700 K
<b>INDICE DE RENDU DES COULEURS</b>	Ra > 82
<b>EFFICACITÉ</b>	120 - 130 lm/W
<b>TENSION D'ENTRÉE</b>	186 - 240 V AC/DC
<b>PLAGE DE TEMPÉRATURE</b>	-20 °C à +40 °C
<b>DURÉE DE VIE</b>	50.000 h



Avant Arrière Amont/aval

## ACCESSOIRES

VARIATEUR D'INTENSITÉ ROTATIF 5 - 100 W SECTION DE PHASE RÉGLABLE EN MIN. LUMINOSITÉ

<b>ARTICLE N°</b>	<b>5180</b>
<b>E-N°</b>	<b>941999949</b>
<b>PRIX NET AU CATALOGUE</b>	CHF 49,80

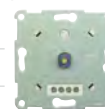

CADRE DE RECOUVREMENT DE VARIATEUR D'INTENSITÉ ROTATIF

<b>ARTICLE N°</b>	<b>5214</b>
<b>E-N°</b>	<b>941919489</b>
<b>PRIX NET AU CATALOGUE</b>	CHF 12,80



VARIATEUR D'INTENSITÉ À COUPE DE PHASE DALI MAX. 200 W

<b>ARTICLE N°</b>	<b>5425-1</b>
<b>E-N°</b>	<b>919100009</b>
<b>PRIX NET AU CATALOGUE</b>	CHF 102,25



## ACCESSOIRES DE MONTAGE

PLAQUE DE FIXATION POUR Ø 300 mm

<b>ARTICLE N°</b>	<b>5444</b>
<b>E-N°</b>	<b>941006779</b>
<b>PRIX NET AU CATALOGUE</b>	CHF 12,15



PLAQUE DE FIXATION POUR Ø 400 mm

<b>ARTICLE N°</b>	<b>5445</b>
<b>E-N°</b>	<b>941006839</b>
<b>PRIX NET AU CATALOGUE</b>	CHF 14,05



**NOUVEAU**

DESIGNreflektor POUR Ø 300 mm

<b>ARTICLE N°</b>	<b>6497</b>
<b>E-N°</b>	<b>941905579</b>
<b>PRIX NET AU CATALOGUE</b>	CHF 81,80



KIT DE PENDULES DE 1,5 m POUR Ø 600 mm

<b>ARTICLE N°</b>	<b>5450</b>
<b>E-N°</b>	<b>941006619</b>
<b>PRIX NET AU CATALOGUE</b>	CHF 39,55



KIT DE PENDULES DE 1,5 m POUR Ø 300 ET 400 mm

<b>ARTICLE N°</b>	<b>5446</b>
<b>E-N°</b>	<b>941006879</b>
<b>PRIX NET AU CATALOGUE</b>	CHF 39,55



KIT DE PENDULES NOIR, BALDAQUIN DE PLAFOND, INCL. 1,60 m CÂBLE

<b>ARTICLE N°</b>	<b>6498</b>
<b>E-N°</b>	<b>941905589</b>
<b>PRIX NET AU CATALOGUE</b>	CHF 38,40



## UN LUMINAIRE - DE NOMBREUSES CARACTÉRISTIQUES

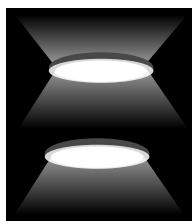

### UP ET DOWNLIGHT

L'éclairage indirect commutable permet également un montage direct sur le mur ou le plafond.



### 3 TYPES D'INSTALLATION

Montage direct en surface avec un rétro-éclairage et une atmosphère réglable en continu

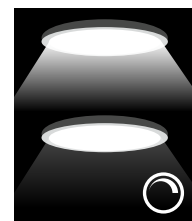

### VARIATION D'INTENSITÉ

Possibilités de montage en surface avec variation d'intensité flexible pour une atmosphère agréable

## MATRICE DE COMMANDE DES TYPES DE MONTAGE

MONTAGE DIRECT EN SURFACE		MONTAGE EN SAILLIE AVEC RÉTROÉCLAIRAGE		MONTAGE EN LUMINAIRE PENDULAIRE
GALAXO Ø 300 mm ARTICLE N° 5440-099120	+	PLAQUE DE MONTAGE Ø 300 mm ARTICLE N° 5444	+	KIT DE PENDULES Ø 300 / 400 mm ARTICLE N° 5446
GALAXO Ø 400 mm ARTICLE N° 5441-099120	+	PLAQUE DE MONTAGE Ø 400 mm ARTICLE N° 5445	+	KIT DE PENDULES Ø 300 / 400 mm ARTICLE N° 5446
GALAXO Ø 600 mm ARTICLE N° 5442-099120		PLAQUE DE MONTAGE INCLUSE 4 SUPPORTS DE STAND INCLUS DANS LA LIVRAISON SOUS ARTICLE N° 5442-099120	+	KIT DE PENDULES Ø 600 mm ARTICLE N° 5450



	DIMENSIONS	PUISSANCE ABSORBÉE	FLUX LUMINEUX NET	PRIX NET AU CATALOGUE	ARTICLE N°	E-N°
300 mm	Ø 293 × 24 mm	20 W	max. 2.480 lm	CHF 127,85	5440-099120	941005069
400 mm	Ø 397 × 24 mm	30 W	max. 3.900 lm	CHF 203,50	5441-099120	941005129
600 mm	Ø 600 × 24 mm	38 W	max. 4.830 lm	CHF 344,30	5442-099120	941005009





- Un numéro d'article - trois couleurs de lumière grâce à COLORselect
- Boîtier conçu en polycarbonate résistant aux chocs IK10
- Conception moderne et sobre avec lumière indirecte
- Plaque de base EASYbase avec fermeture à baïonnette facile à monter
- Construction modulaire, facile à entretenir, module LED et bloc d'alimentation remplaçables sans outils
- Conception protégée contre les projections d'eau pour l'extérieur, pour les pièces humides et pour l'intérieur
- Fermeture rotative pour un montage simple et rapide



## PROLINE SURFACE



<b>BOÎTIER</b>	Polycarbonate, blanc
<b>PROTECTION</b>	Polycarbonate, givré
<b>TEMPÉRATURE DE COULEUR</b>	3.000 K 4.000 K 5.700 K
<b>INDICE DE RENDU DES COULEURS</b>	Ra > 82
<b>TENSION D'ENTRÉE</b>	186 - 240 V AC/DC 220 - 240 V AC (SURFACEsensor-exit)
<b>PLAGE DE TEMPÉRATURE</b>	-20 °C à +45 °C 0 °C à +45 °C (SURFACEexit/-sensor-exit)
<b>DURÉE DE VIE</b>	50.000 h



## ACCESSOIRES

TÉLÉCOMMANDE INFRAROUGE  
POUR SURFACEsensor-exit

<b>ARTICLE N°</b>	<b>5713</b>
<b>E-N°</b>	<b>535000000</b>
<b>DIMENSIONS</b>	120 x 45 x 18 mm
<b>PRIX NET AU CATALOGUE</b>	CHF 38,40



**NOUVEAU**

DESIGNreflektor POUR Ø 300 mm

<b>ARTICLE N°</b>	<b>6497</b>
<b>E-N°</b>	<b>941905579</b>
<b>PRIX NET AU CATALOGUE</b>	CHF 81,80



KIT DE PENDULES NOIR, BALDAQUIN DE PLAFOND, INCL. 1,60 m CÂBLE

<b>ARTICLE N°</b>	<b>6498</b>
<b>E-N°</b>	<b>941905589</b>
<b>PRIX NET AU CATALOGUE</b>	CHF 38,40



## SURFACE

PUISSANCE ABSORBÉE	DIMENSIONS	FLUX LUMINEUX NET	EFFICACITÉ	PRIX NET AU CATALOGUE	ARTICLE N°	E-N°
11 W	Ø 250, 62 mm	max. 1.460 lm	max. 133 lm/W	CHF 127,85	<b>4369-299120</b>	<b>941008069</b>
22 W	Ø 300, 62 mm	max. 2.800 lm	max. 127 lm/W	CHF 152,30	<b>4370-299120</b>	<b>941008119</b>
max. 26 W 	Ø 400, 62 mm	max. 3.380 lm*	max. 127 lm/W*	CHF 254,70	<b>4371-299120</b>	<b>941008259</b>



## SURFACEsensor

- Puissance réglable sur 9 niveaux (5 à 25 watts) via la télécommande (non fournie dans le contenu de livraison)
- Le luminaire peut être programmé via la télécommande, chaque modification est confirmée visuellement
- Deux fonctions différentes du capteur haute fréquence sont possibles :  
Fonction On/Off sur 100 % de luminosité via le capteur, puis 0 % de luminosité  
Fonction On/Off sur 100 % de l'intensité lumineuse via le capteur, avec durée/puissance de persistance réglable
- En outre, les valeurs suivantes sont réglables par paliers :  
Plage de portée (jusqu'à 10 m), capteur de lumière du jour, durée d'éclairage, luminosité en mode veille, luminosité de base, capteur marche/arrêt



Télécommande obligatoire pour le réglage des fonctions du capteur, à commander séparément (5713)

PUISSANCE ABSORBÉE	DIMENSIONS	FLUX LUMINEUX NET	EFFICACITÉ	PRIX NET AU CATALOGUE	ARTICLE N°	E-N°
21 W	Ø 300, 62 mm	max. 2.630 lm	max. 125 lm/W	CHF 254,70	<b>4485-299120</b>	<b>941008159</b>

## SURFACEdali

PUISSANCE ABSORBÉE	DIMENSIONS	FLUX LUMINEUX NET	EFFICACITÉ	PRIX NET AU CATALOGUE	ARTICLE N°	E-N°
22 W	Ø 300, 62 mm	max. 2.670 lm	max. 121 lm/W	CHF 241,90	<b>4930-199120</b>	<b>941008059</b>
25 W	Ø 400, 62 mm	max. 3.275 lm	max. 131 lm/W	CHF 280,30	<b>4931-199120</b>	<b>941390359</b>

## SURFACEsensor-exit

- Puissance réglable sur 9 niveaux (5 à 25 watts) via la télécommande (non fournie dans le contenu de livraison)
- Le luminaire peut être programmé via la télécommande, chaque modification est confirmée visuellement
- Deux fonctions différentes du capteur haute fréquence sont possibles :  
Fonction On/Off sur 100 % de luminosité via le capteur, puis 0 % de luminosité  
Fonction On/Off sur 100 % de l'intensité lumineuse via le capteur, avec durée/puissance de persistance réglable



Télécommande obligatoire pour le réglage des fonctions du capteur, à commander séparément (5713)

PUISSANCE ABSORBÉE	DIMENSIONS	FLUX LUMINEUX NET	EFFICACITÉ	DURÉE D'ÉCLAIRAGE	PRIX NET AU CATALOGUE	ARTICLE N°	E-N°
22 W	Ø 300, 62 mm	max. 2.700 lm	max. 124 lm/W	3 h à 200 lm	CHF 318,70	<b>4932-199120</b>	<b>941007389</b>

## SURFACEexit

PUISSANCE ABSORBÉE	DIMENSIONS	FLUX LUMINEUX NET	EFFICACITÉ	DURÉE D'ÉCLAIRAGE	PRIX NET AU CATALOGUE	ARTICLE N°	E-N°
25 W	Ø 300, 62 mm	max. 2.500 lm	max. 100 lm/W	3 h à 200 lm	CHF 267,50	<b>4933-0FW120</b>	<b>941002489</b>

\* Tu trouveras les valeurs détaillées du flux lumineux net et de l'efficacité dans notre [répertoire de produits](#) en ligne sous le numéro d'article correspondant dans le texte de description ou sous le code QR.

- Rapide et simple à installer grâce au câble préfixé intégré à la plaque de montage
- Design moderne et épuré avec une partie lumineuse latérale
- Possibilité d'entrée de câble arrière et avant
- Grand espace de câblage pour une installation conviviale
- Conception protégée contre les éclaboussures d'eau pour les zones humides et intérieures
- Sécurité anti-chute et anti-vandalisme grâce à un clic de fermeture
- Fonction POWERselect (Art. Nr 6481-099120)
- Unité LED remplaçable

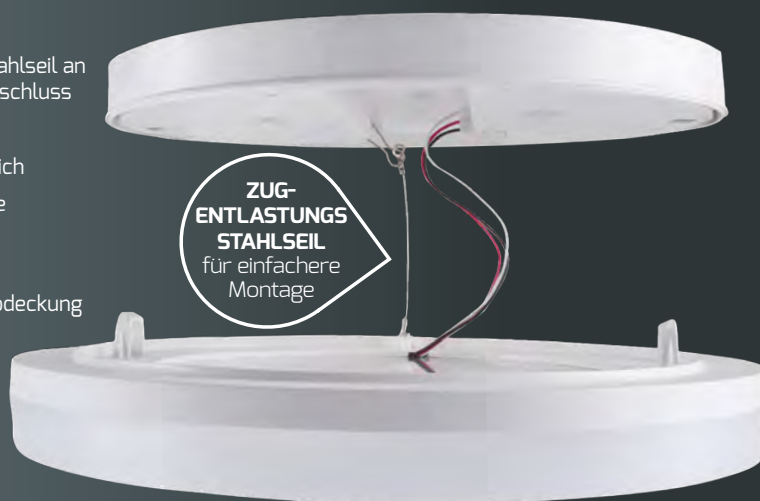

## ECOLINE SURFACEeco



BOÎTIER	Polycarbonate, blanc
PROTECTION	Polycarbonate, givré
TEMPÉRATURE DE COULEUR	3.000 K 4.000 K 5.700 K
INDICE DE RENDU DES COULEURS	Ra > 82
TENSION D'ENTRÉE	186 - 240 V AC/DC
PLAGE DE TEMPÉRATURE	-20 °C à +45 °C
DURÉE DE VIE	50.000 h



Pour faciliter l'ouverture du boîtier du luminaire, une tige métallique est incluse dans la livraison. En appuyant légèrement sur le bouton situé de chaque côté, la base se détache du boîtier du luminaire.

PUISSANCE ABSORBÉE	DIMENSIONS	FLUX LUMINEUX NET	EFFICACITÉ	PRIX NET AU CATALOGUE	ARTICLE N°	E-N°
17 W	Ø 220, 51 mm	max. 1.700 lm	max. 100 lm/W	CHF 76,65	<b>6480-099120</b>	<b>941905569</b>
max. 30 W 	Ø 330, 51 mm	max. 3.050 lm*	max 102 lm/W*	CHF 102,25	<b>6481-099120</b>	<b>941905559</b>



\* Tu trouveras les valeurs détaillées du flux lumineux net et de l'efficacité dans notre [répertoire de produits](#) en ligne sous le numéro d'article correspondant dans le texte de description ou sous le code QR.

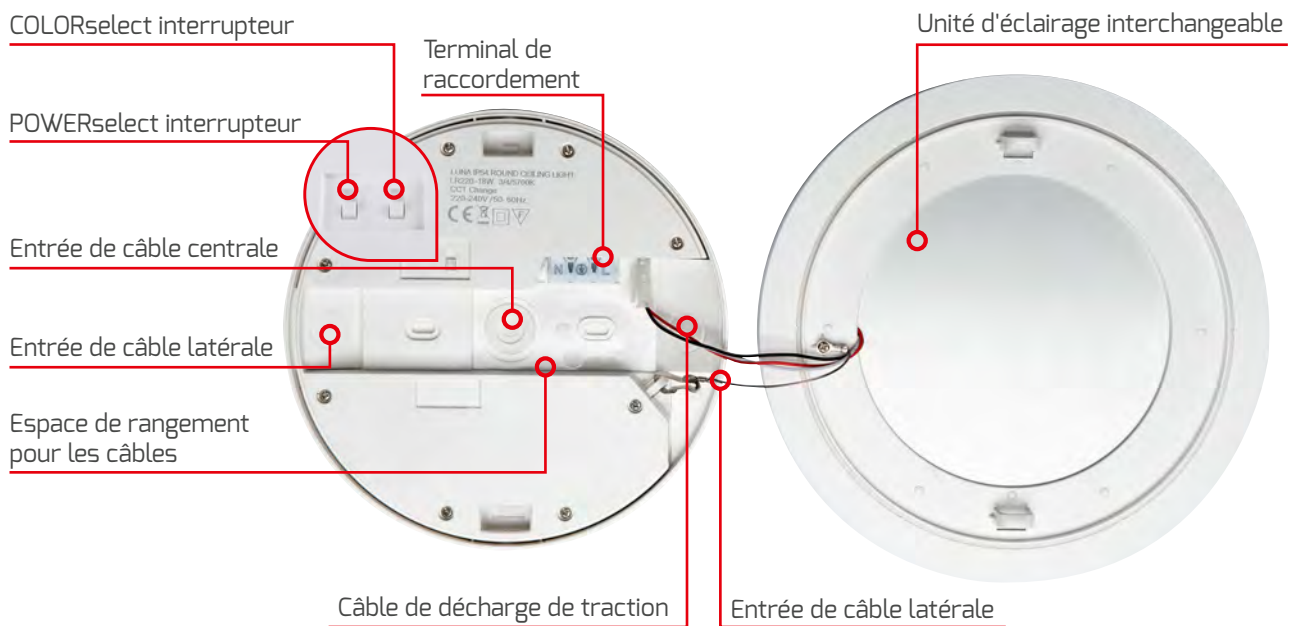

### COLORselect EXEMPLE D'APPLICATION

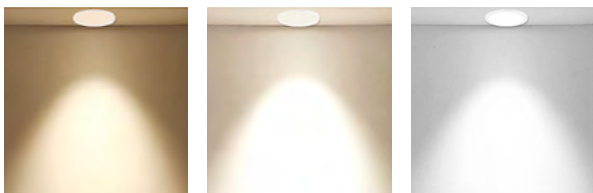

3.000 K

4.000 K

5.700 K

### POWERselect EXEMPLE D'APPLICATION



30 W

25 W

18 W



- Support frontal amovible permettant un montage facile au plafond et au mur
- Flexible et pouvant être utilisé à volonté comme plafonnier ou applique murale
- COLORselect permet une utilisation polyvalente dans les hôtels, les restaurants, etc.
- Anneau en verre acrylique avec micro-impresion créant des effets de lumière attrayants



## PROLINE MOONBASE®



ARTICLE N°	5392-099360
E-N°	941005179
DIMENSION	Ø 370, 46 mm
POIDS	1,15 kg
PROTECTION	argent, inclus
BOÎTIER	aluminium + PMMA
TEMPÉRATURE DE COULEUR	3.000 K 3.500 K 4.000 K
INDICE DE RENDU DES COULEURS	Ra > 82
TENSION D'ENTRÉE	220 - 240 V AC
FLUX LUMINEUX NET	2.160 lm
PUISSANCE CONSOMMÉE	18 W
EFFICACITÉ	120 lm/W
PLAGE DE TEMPÉRATURE	-20 °C à +45 °C
DURÉE DE VIE	50.000 h
PRIX NET AU CATALOGUE	CHF 165,10



- Boîtier en acier de haute qualité au design moderne
- Concept de couleur coordonné avec un revêtement extérieur noir mat et un revêtement intérieur doré
- Compatible avec les séries de luminaires GALAXO, SURFACE et LUNA
- Flexibilité grâce au libre choix de montage au plafond, au mur ou en suspension

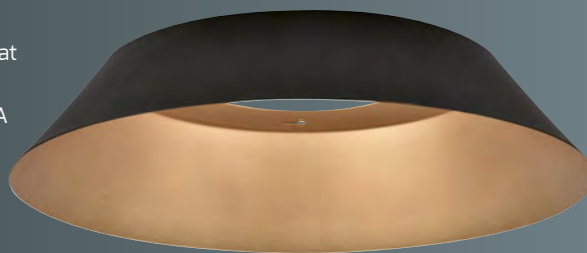

## PROLINE DESIGNreflektor

ARTICLE N°	6497
E-N°	941905579
BOÎTIER	Acier, extérieur : noir, intérieur : doré
DIMENSIONS	Dimensions extérieures : Ø 461, 93 mm Dimensions intérieures : Ø 200 mm
POIDS	1,1 kg
PRIX NET AU CATALOGUE	CHF 81,80



## ACCESSOIRES

KIT DE PENDULES NOIR, BALDAQUIN DE PLAFOND, INCL. 1,60 m CÂBLE

ARTICLE N°	6498
E-N°	941905589
PRIX NET AU CATALOGUE	CHF 38,40



CONVIENT AUX MODÈLES SÉLECTIONNÉS DES SÉRIES GALAXO, SURFACE & LUNA

	ARTICLE N°
 SURFACE	4370-299120
SURFACEsensor	4485-299120
SURFACEdali	4930-199120
SURFACEexit	4933-0FW120
SURFACEsensor-exit	4932-199120

**SURFACE**  
Ø 300 mm

	ARTICLE N°
 LUNA	2347-399120
LUNAsensor	2834-4FW180
LUNAexit	3620-399120
LUNAE27-sensor	4839-0E27

**LUNA**  
Ø 330 mm

 GALAXO	ARTICLE N°
Ø 300 mm	GALAXO 5440-099120



COUPE TRANSVERSALE DU RÉFLECTEUR DESIGN EN COMBINAISON AVEC LE LUMINAIRE APPARENT LUNA

- Couvreclé de protection givré assure une répartition de la lumière sans ombre
- Couvreclé de protection en plastique PMMA très stable IK07
- Puissance lumineuse constante grâce à une platine centrale en aluminium de grande surface
- Borniers de luminaires intégrés adaptés au câblage continu

NOUVEAU  
JUSQU'À  
**139** lm/W



## PROLINE LUNA



BOÎTIER	Acier, blanc
PROTECTION	2,2 mm PMMA, givré
TEMPÉRATURE DE COULEUR	3.000 K 4.000 K 5.700 K
INDICE DE RENDU DES COULEURS	Ra > 82
PLAGE DE TEMPÉRATURE	-20 °C à +40 °C 0 °C à +40 °C (pour LUNAexit)
DURÉE DE VIE	50.000 h



Plage de détection du capteur :  
Hémishérique dans la direction  
de la lumière

## ACCESSOIRES

**NOUVEAU**

DESIGNreflektor POUR Ø 300 mm

ARTICLE N° **6497**

E-N° **941905579**

PRIX NET AU CATALOGUE CHF 81,80



KIT DE PENDULES NOIR, BALDAQUIN DE PLAFOND, INCL. 1,60 m CÂBLE

ARTICLE N° **6498**

E-N° **941905589**

PRIX NET AU CATALOGUE CHF 38,40



## FONCTIONS DU CAPTEUR

- Trois fonctions différentes possibles du capteur
  1. Fonction On/Off sur 100 % de luminosité via le capteur, puis 0 % de luminosité
  2. Fonction On/Off sur 100 % de l'intensité lumineuse via le capteur, avec durée de persistance réglable
  3. Luminosité de base permanente (20 %) avec fonction On/Off supplémentaire sur 100 % de luminosité via le capteur avec durée de persistance réglable
- En outre, les valeurs suivantes sont réglables par paliers avec interrupteur DIP: :
  - Plage de portée (jusqu'à 10 m)
  - Capteur de lumière du jour
  - Durée d'éclairage
  - Durée de persistance (aucune à permanente)

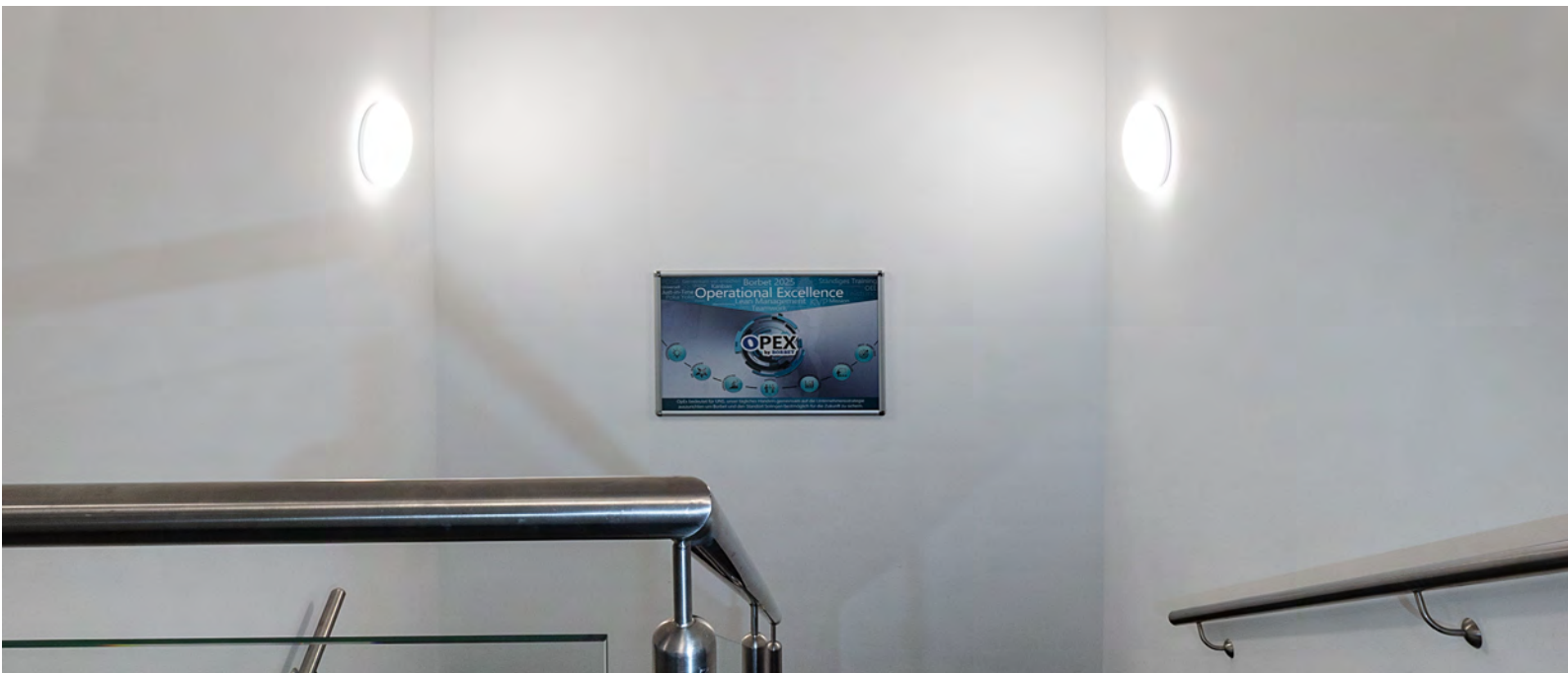

## LUNA

TENSION D'ENTRÉE 186 – 240 V AC/DC

PUISSANCE CONSOMMÉE	DIMENSIONS	POIDS	FLUX LUMINEUX NET	EFFICACITÉ	PRIX NET AU CATALOGUE	ARTICLE N°	E-N°
18 W	Ø 330 mm, 95 mm	0,60 kg	max. 2.340 lm	max. 130 lm/W	CHF 95,85	<b>2347-399120</b>	<b>941005029</b>
33 W	Ø 490 mm, 130 mm	1,30 kg	max. 4.580 lm	max. 139 lm/W	CHF 190,70	<b>4617-299120</b>	<b>941005139</b>



## LUNAexit



DURÉE DE VIE NOMINALE 3 h à 3 W

TENSION D'ENTRÉE 220 – 240 V AC

PUISSANCE CONSOMMÉE	DIMENSIONS	POIDS	FLUX LUMINEUX NET	EFFICACITÉ	PRIX NET AU CATALOGUE	ARTICLE N°	E-N°
18 W	Ø 330 mm, 95 mm	0,70 kg	max. 2.200 lm	max. 122 lm/W	CHF 172,80	<b>3620-399120</b>	<b>941004949</b>
33 W	Ø 490 mm, 130 mm	1,40 kg	max. 4.580 lm	max. 139 lm/W	CHF 254,70	<b>4618-299120</b>	<b>941005099</b>



## LUNAsensor



CAPTEUR Radar (fonction de corridor)

TENSION D'ENTRÉE 220 – 240 V AC

- Capteur intérieur optimisé avec fonction couloir et détection de la lumière du jour

PUISSANCE CONSOMMÉE	DIMENSIONS	POIDS	FLUX LUMINEUX NET	EFFICACITÉ	PRIX NET AU CATALOGUE	ARTICLE N°	E-N°
18 W	Ø 330 mm, 95 mm	0,60 kg	max. 2.340 lm	max. 130 lm/W	CHF 147,20	<b>2834-4FW180</b>	<b>941005019</b>

- Capteur intégré avec fonction on/off et détection de la lumière du jour

PUISSANCE CONSOMMÉE	DIMENSIONS	POIDS	FLUX LUMINEUX NET	EFFICACITÉ	PRIX NET AU CATALOGUE	ARTICLE N°	E-N°
33 W	Ø 490 mm, 130 mm	1,30 kg	max. 4.580 lm	max. 139 lm/W	CHF 254,70	<b>5330-299120</b>	<b>941004859</b>



- Luminaire apparent au design intemporel
- Le diffuseur givré assure une répartition de la lumière sans ombre
- Capteur PIR avec une zone de détection de 6 mètres
- La fonction COLORselect permet d'obtenir 3 couleurs de lumière différentes
- Valeur LUX et durée réglables directement sur le capteur



## ECOLINE LUNAsensor-eco

ARTICLE N°	6676-099120
E-N°	941014709
BOÎTIER	aluminium, blanc, similaire à RAL9016
PROTECTION	plastique, transparent givré
DIMENSIONS	Ø 290 mm, 60 mm
CAPTEUR	Capteur PIR, zone de détection de 6 m
TEMPÉRATURE DE COULEUR	3.000 K 4.000 K 6.000 K
INDICE DE RENDU DES COULEURS	Ra > 82
TENSION D'ENTRÉE	220 - 240 V AC
FLUX LUMINEUX NET	2.360 lm
PUISSANCE CONSOMMÉE	20 W
EFFICACITÉ	118 lm/W
PLAGE DE TEMPÉRATURE	-20 °C à +40 °C
DURÉE DE VIE	25.000 h
PRIX NET AU CATALOGUE	CHF 83,05

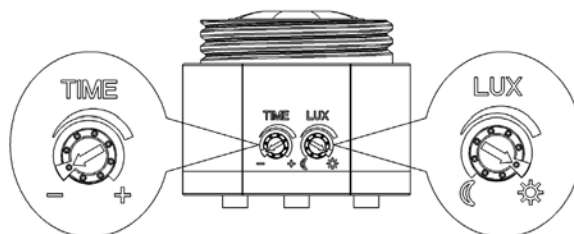

La possibilité de régler directement la durée d'éclairage et l'allumage automatique de l'éclairage en fonction des lux permet un contrôle flexible et efficace de l'éclairage.

### TIME Interrupteur Fonctionnalité LUX Interrupteur Fonctionnalité

- ⊖ = 10 secondes d'éclairage
- ☾ = 3 LUX Lumière ambiante
- ⊕ = 3 minutes d'éclairage
- ⚙️ = 2000 LUX Lumière ambiante

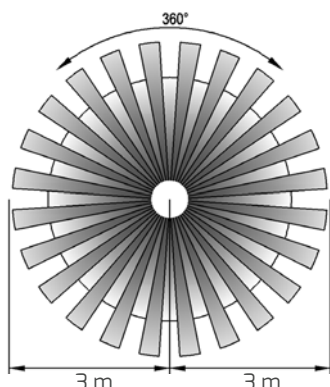

zone de détection du capteur : max. 6 m

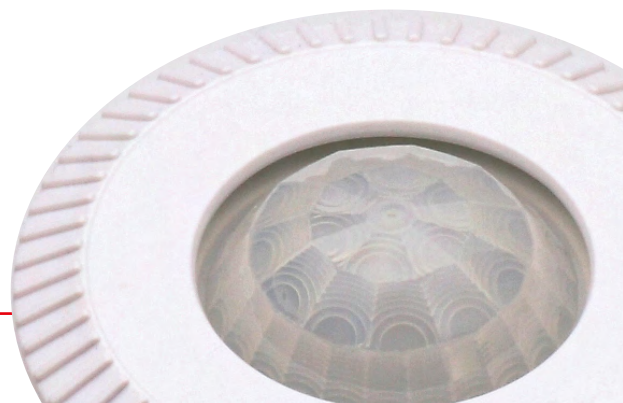

- La protection givrée assure une répartition de la lumière sans ombre
- Cache en plastique PMMA
- Bon refroidissement grâce à la platine centrale en aluminium
- Raccordement intégré du luminaire avec borne de raccordement



## ECOLINE LUNAbasic

<b>BOÎTIER</b>	Acier, blanc
<b>PROTECTION</b>	PMMA, givré
<b>INDICE DE RENDU DES COULEURS</b>	Ra > 82
<b>TENSION D'ENTRÉE</b>	220 – 240 V AC
<b>PLAGE DE TEMPÉRATURE</b>	-20 °C à +35 °C
<b>DURÉE DE VIE</b>	30.000 h



Plage de détection du capteur :  
Hémishérique dans la direction de la  
lumière, 4 – 6 m

	TEMPÉRATURE DE COULEUR	POIDS	FLUX LUMINEUX NET	EFFICACITÉ	PRIX NET AU CATALOGUE	ARTICLE N°	E-N°
<b>12 W</b> Ø 260, 90 mm	3.000 K	0,34 kg	max. 700 lm	58 lm/W	CHF 38,40	<b>5051-030180</b>	<b>941003759</b>
	4.000 K						

	TEMPÉRATURE DE COULEUR	POIDS	FLUX LUMINEUX NET	EFFICACITÉ	PRIX NET AU CATALOGUE	ARTICLE N°	E-N°
<b>18 W</b> Ø 330, 100 mm	3.000 K	0,45 kg	max. 1.260 lm	70 lm/W	CHF 47,25	<b>5053-030180</b>	<b>941003789</b>
	4.000 K						



## LUNAbasic-sensor

- Capteur intégré avec fonction marche/arrêt et détection de la lumière du jour  
Fonction On/Off sur 100 % de luminosité via le capteur, puis 0 % de luminosité

	TEMPÉRATURE DE COULEUR	POIDS	FLUX LUMINEUX NET	EFFICACITÉ	PRIX NET AU CATALOGUE	ARTICLE N°	E-N°
<b>18 W</b> Ø 330, 100 mm	4.000 K	0,5 kg	max. 1.260 lm	70 lm/W	CHF 74,10	<b>5055-040180</b>	<b>941003799</b>

- Couverture de protection givrée assure une répartition de la lumière sans ombre
- Couverture de protection en plastique PMMA très stable IK07
- Puissance lumineuse constante grâce à une platine centrale en aluminium de grande surface
- Sortie de lampe intégrée avec borne de connexion rapide
- Avec couronne lumineuse (éclairage indirect)



## PROLINE LUNAsilver



<b>BOÎTIER</b>	acier, blanc, anneau en aluminium
<b>PROTECTION</b>	PMMA, givrée
<b>TEMPÉRATURE DE COULEUR</b>	3.000 K 4.000 K 5.700 K
<b>INDICE DE RENDU DES COULEURS</b>	Ra > 82
<b>PLAGE DE TEMPÉRATURE</b>	-20 °C à +40 °C 0 °C à +40 °C (LUNAsilver-exit)
<b>DURÉE DE VIE</b>	50.000 h



## FONCTIONS DU CAPTEUR

- Fonctionnement silencieux du capteur
- Trois fonctions différentes possibles du capteur
  1. Fonction On/Off sur 100 % de luminosité via le capteur, puis 0 % de luminosité
  2. Fonction On/Off sur 100 % de l'intensité lumineuse via le capteur, avec durée de persistance réglable
  3. Luminosité de base permanente (20 %) avec fonction On/Off supplémentaire sur 100 % de luminosité via le capteur avec durée de persistance réglable
- En outre, les valeurs suivantes sont réglables par paliers avec interrupteur DIP:
  - Plage de portée (jusqu'à 10 m)
  - Capteur de lumière du jour
  - Durée d'éclairage
  - Durée de persistance (aucune à permanente)



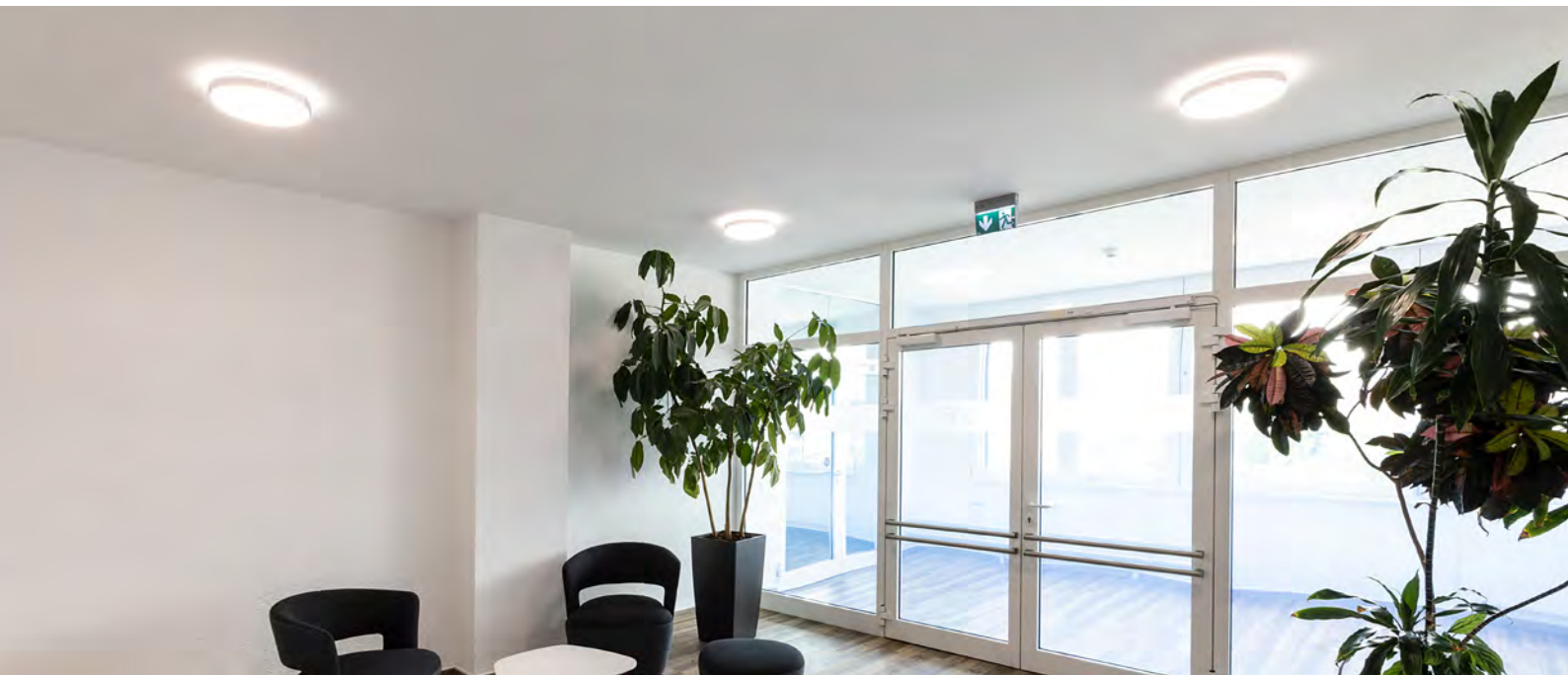

## LUNAsilver



**TENSION D'ENTRÉE** 186 – 240 V AC/DC

PUISSANCE CONSOMMÉE	DIMENSIONS	POIDS	FLUX LUMINEUX NET	EFFICACITÉ	PRIX NET AU CATALOGUE	ARTICLE N°	E-N°
18 W	Ø 330 mm, 100 mm	0,70 kg	max. 2.020 lm	max. 112 lm/W	CHF 108,65	<b>3372-399120</b>	<b>941003969</b>
36 W	Ø 490 mm, 115 mm	1,47 kg	max. 3.500 lm	max. 97 lm/W	CHF 203,50	<b>3670-499160</b>	<b>941003999</b>



## LUNAsilver-exit



**DURÉE DE VIE NOMINALE** 3 h à 3 W

**TENSION D'ENTRÉE** 220 – 240 V AC

PUISSANCE CONSOMMÉE	DIMENSIONS	POIDS	FLUX LUMINEUX NET	EFFICACITÉ	PRIX NET AU CATALOGUE	ARTICLE N°	E-N°
33 W	Ø 490 mm, 115 mm	1,5 kg	max. 3.730 lm	max. 113 lm/W	CHF 280,30	<b>3671-499120</b>	<b>941003989</b>

## LUNAsilver-sensor



**CAPTEUR** Radar (fonction de corridor)

**TENSION D'ENTRÉE** 220 – 240 V AC

- Capteur intérieur optimisé avec fonction couloir et détection de la lumière du jour

PUISSANCE CONSOMMÉE	DIMENSIONS	POIDS	FLUX LUMINEUX NET	EFFICACITÉ	PRIX NET AU CATALOGUE	ARTICLE N°	E-N°
18 W	Ø 330 mm, 100 mm	0,66 kg	max. 2.020 lm	max. 112 lm/W	CHF 160,00	<b>3374-4FW160</b>	<b>941004659</b>

- Capteur intégré avec fonction on/off et détection de la lumière du jour

PUISSANCE CONSOMMÉE	DIMENSIONS	POIDS	FLUX LUMINEUX NET	EFFICACITÉ	PRIX NET AU CATALOGUE	ARTICLE N°	E-N°
36 W	Ø 490 mm, 115 mm	1,5 kg	max. 3.200 lm	max. 89 lm/W	CHF 262,40	<b>4833-0FW160</b>	<b>941002519</b>



- Une technique d'éclairage innovante pour de nombreux scénarios d'application différents par ex. maisons de retraite, parkings, hôpitaux, supermarchés, hôtels, etc.
- Luminaire avec trois circuits d'éclairage indépendants (20W - 20W - 4.9W)
- Les circuits d'éclairage peuvent être combinés entre eux de manière flexible
- Chaque circuit peut être réglé sur trois températures de couleur différentes - de nombreux scénarios d'éclairage différents sont possibles
- Circuit économique de 4.9W pour l'éclairage d'ambiance ou de secours
- Fonctionnalités étendues grâce à des accessoires en option : par ex. capteur, aiguillage de commutation ou kit d'alimentation de secours
- Design de produit durable et réparable Le capteur et le kit d'alimentation de secours peuvent être montés très facilement grâce aux vis fournies.

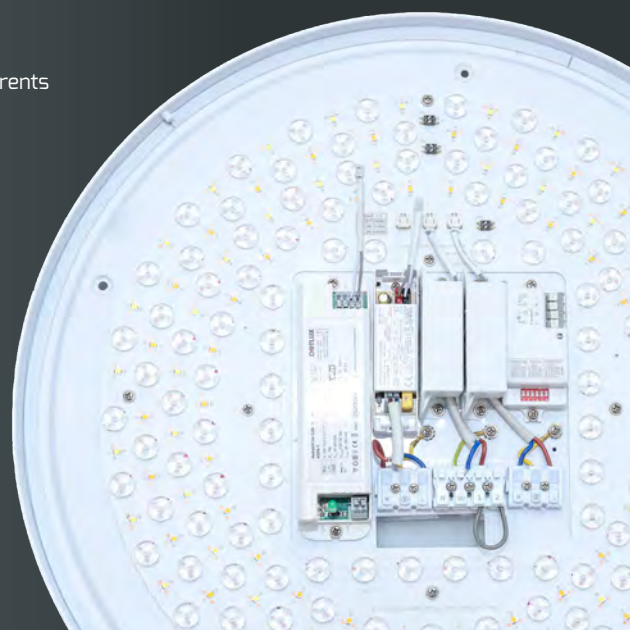

## PROLINE LUNA pioneer



<b>BOÎTIER</b>	Acier, blanc
<b>PROTECTION</b>	2,2 mm PMMA, givré
<b>TEMPÉRATURE DE COULEUR</b>	3.000 K 4.000 K 5.700 K (réglable séparément pour chaque circuit d'éclairage)
<b>INDICE DE RENDU DES COULEURS</b>	Ra > 82
<b>TENSION D'ENTRÉE</b>	186 - 240 V AC/DC
<b>PLAGE DE TEMPÉRATURE</b>	-20 °C à +40 °C
<b>DURÉE DE VIE</b>	50.000 h



## EXEMPLES D'APPLICATION

- 1. CONTRÔLE LUMENS**  
5 puissances lumineuses jusqu'à 44,9 W maximum en commutation par paliers
- 2. COLOR-SELECT**  
Couleur de lumière activable par
- 3. MIX AND MATCH**  
Combinez par exemple les variantes 1 et 2 ou 1 et 4
- 4. STANDARD + KIT-DE**  
Connectez la fonction standard du luminaire avec la fonction d'éclairage de secours intégrée

De nombreuses autres combinaisons et applications sont possibles.

## ACCESSOIRES

DÉTECTEUR DE MOUVEMENT (RADAR)

ARTICLE N° 3728-1

E-N° 535948000

PRIX NET AU CATALOGUE CHF 44,65



KIT DE BATTERIE DE SECOURS AVEC AUTOTEST

ARTICLE N° 4376-1

E-N° 941919129

ÉCLAIRAGE DE SECOURS 3 h à 20 W - circuit

8 h à 4,9 W - circuit

PRIX NET AU CATALOGUE CHF 70,25



ADAPTATEUR COMMUTEUR DE SECOURS

ARTICLE N° 4189

E-N° 941904619

PRIX NET AU CATALOGUE CHF 89,45



AIGUILLAGE DE COMMUTATION AVEC MODULE DE SURVEILLANCE POUR LES SYSTÈMES GESSLER/SIBELON

ARTICLE N° 4335

E-N° 941006139

PRIX NET AU CATALOGUE CHF 139,50





## LUNApioneer

**20 W**

+20 W + 4,9 W

DIMENSIONS	POIDS	FLUX LUMINEUX NET	EFFICACITÉ	PRIX NET AU CATALOGUE	ARTICLE N°	E-N°
Ø 490 mm, 130 mm	1,53 kg	max. 4.950 lm	max. 110 lm/W	CHF 318,70	<b>4512-199120</b>	<b>941301949</b>



## LUNAsilver-pioneer

**20 W**

+20 W + 4,9 W

DIMENSIONS	POIDS	FLUX LUMINEUX NET	EFFICACITÉ	PRIX NET AU CATALOGUE	ARTICLE N°	E-N°
Ø 490 mm, 120 mm	1,75 kg	max. 3.610 lm	max. 80 lm/W	CHF 331,50	<b>4338-399120</b>	<b>941301939</b>

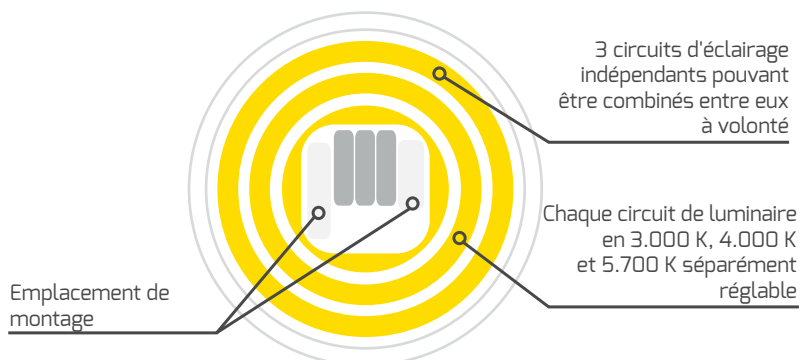

- Design classique avec couvercle en plastique PMMA stable
- Montage possible sur des trous de perçage existants (fixation à deux ou trois trous de 100 à 220 mm d'écart entre les trous /Ø) par perforation universelle avec fentes longitudinales sur la plaque de base. Montage supplémentaire à 3 trous avec trous de serrure Ø 260 m
- Équipé en usine d'une douille E27 enfichable, qui peut ensuite être remplacée presque sans outil (2 vis) par une luminaire QUICK-FIX-plus puissant
- Compatible avec les ampoules E27 et fiches de raccordement pour QUICK-FIXplus jusqu'à 24

**SOURCE  
LUMINEUSE  
INTERCHANGEABLE**



## PROLINE LUNAe27

ARTICLE N°	4837-0E27
E-N°	920000019
BOÎTIER	Acier, blanc
PROTECTION	PMMA, givré
DIMENSIONS	Ø 330, 95 mm
BASE	E27 seulement LED max. 12 W
PRIX NET AU CATALOGUE	CHF 42,10



## ACCESSOIRES

**NOUVEAU**

DESIGNreflektor POUR Ø 300 mm

ARTICLE N°	6497
E-N°	941905579
PRIX NET AU CATALOGUE	CHF 81,80



KIT DE PENDULES NOIR, BALDAQUIN DE PLAFOND, INCL. 1,60 m CÂBLE

ARTICLE N°	6498
E-N°	941905589
PRIX NET AU CATALOGUE	CHF 38,40



## PROLINE LUNAe27-sensor

- Capteur intégré avec fonction marche/arrêt et détection de la lumière du jour
- Les valeurs suivantes sont réglables par paliers :
  - Plage de portée (jusqu'à 6 m)
  - Capteur de lumière du jour
  - Durée d'éclairage

ARTICLE N°	4839-0E27
E-N°	920000029
BOÎTIER	Acier, blanc
PROTECTION	PMMA, givré
DIMENSIONS	Ø 330, 95 mm
CAPTEUR	Capteur de mouvement
BASE	E27 nur LED max. 12 W
PRIX NET AU CATALOGUE	CHF 72,85



Douille E27 précâblée

Connecteur pour QUICK-FIX

Capteur-lampe à LUNAe27-sensor

Deux sorties de câbles

Réutiliser facilement les trous de fixation existants

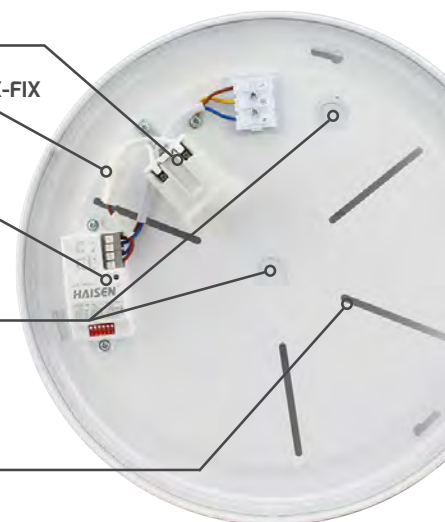

- Design plat et moderne avec couvercle de protection en plastique PMMA robuste
- Montage possible sur des trous de perçage existants (fixation à deux ou trois trous de 100 à 220 mm d'écart entre les trous /Ø) par perforation universelle avec fentes longitudinales sur la plaque de base. Montage supplémentaire à 3 trous avec trous de serrure Ø 260 m
- Équipé en usine d'une douille E27 enfichable, qui peut ensuite être remplacée presque sans outil (2 vis) par une luminaire QUICK-FIXplus puissant
- Compatible avec les ampoules E27 et fiches de raccordement pour QUICK-FIXplus jusqu'à 24

**SOURCE  
LUMINEUSE  
INTERCHANGEABLE**



## **PROLINE** SURFACEe27

ARTICLE N°	4979-0E27
E-N°	920000039
BOÎTIER	Acier, blanc
PROTECTION	PMMA, givré
DIMENSIONS	Ø 350, 80 mm
BASE	E27 nur LED max. 12 W
PRIX NET AU CATALOGUE	CHF 42,10



## QUICK-FIX LED RECOMMANDATION DE LUMINAIRES LUNAe27/-sensor ET SURFACEe27



QUICK-FIXplus

ARTICLE N° 3376-130170

E-N° 941801559

TEMPÉRATURE DE COULEUR 3.000 K

FLUX LUMINEUX NET 1.120 lm

PUISSANCE CONSOMMÉE 8 W

PRIX NET AU CATALOGUE CHF 33,25



QUICK-FIXplus

ARTICLE N° 3378-130170

E-N° 941801549

TEMPÉRATURE DE COULEUR 3.000 K

FLUX LUMINEUX NET 1.900 lm

PUISSANCE CONSOMMÉE 16 W

PRIX NET AU CATALOGUE CHF 43,40

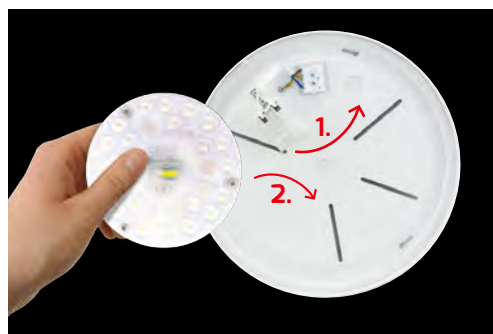

Coûts de maintenance préventive réduits grâce au système d'enfichage protégé par un modèle et adapté à de nombreux lieux d'utilisation à travers l'équipement variable avec des luminaires LED QUICK-FIX.

Tu trouveras d'autres variantes des luminaires à LED Quick-FIX dans la catégorie luminaires de rénovation.



- Un seul numéro d'article - trois couleurs de lumière réglables grâce à COLORselect
- Puissance réglable : Sélectionner 15 W, 20 W ou 25 W
- Convient particulièrement aux lieux de travail et bureaux grâce à sa valeur UGR < 19
- Plaque de base EASYbase avec fermeture à baïonnette facile à monter
- Borne de raccordement rapide sans outil (câblage continu avec une borne de raccordement interne)
- Conception du boîtier protégé contre les projections d'eau (IP54 en façade)



## PROLINE CIRCLEugr-top



<b>DIMENSIONS</b>	Ø 210, 128 mm
<b>TEMPÉRATURE DE COULEUR</b>	3.000 K 4.000 K 5.700 K
<b>INDICE DE RENDU DES COULEURS</b>	Ra > 82
<b>TENSION D'ENTRÉE</b>	186 – 240 V AC/DC
<b>FLUX LUMINEUX NET</b>	max. 2.890 lm*
<b>PUISSANCE CONSOMMÉE</b>	max. 25 W
<b>EFFICACITÉ</b>	max. 116 lm/W*
<b>PLAGE DE TEMPÉRATURE</b>	-20 °C à +45 °C
<b>DURÉE DE VIE</b>	50.000 h



	PRIX NET AU			
COULEUR	CATALOGUE	ARTICLE N°	E-N°	
blanc, similaire à RAL 9003	CHF 185,60	4365-0FW090	941001909	
noir, similaire à RAL 9005		4366-0FW090	941001919	

CIRCLEugr Spots encastrés disponibles dans le même design (voir la table des matières).

\* Tu trouveras les valeurs détaillées du flux lumineux net et de l'efficacité dans notre [répertoire de produits](#) en ligne sous le numéro d'article correspondant dans le texte de description ou sous le code QR.





- Technologie de rétroéclairage ultra-résistante dotée d'une carte centrale en aluminium
- Design clair et sobre
- Bloc d'alimentation intégré facilitant le montage

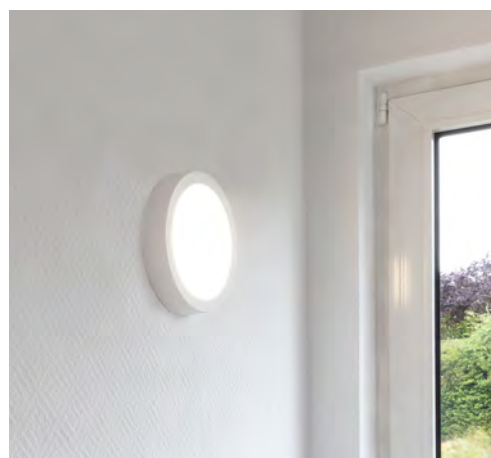

## ECOLINE TOP

COULEUR	blanc, similaire à RAL 9003
INDICE DE RENDU DES COULEURS	Ra > 82
TENSION D'ENTRÉE	220 - 240 V AC
PUISSANCE CONSOMMÉE	18 W
FLUX LUMINEUX NET	1.620 lm
EFFICACITÉ	90 lm/W
PLAGE DE TEMPÉRATURE	-20 °C à +40 °C
DURÉE DE VIE	20.000 h



 <b>TOPround</b> Ø 225 mm, 35 mm	TEMPÉRATURE DE COULEUR	PRIX NET AU CATALOGUE	ARTICLE N°	E-N°
	3.000 K	CHF 35,85	2528-130120	941003839
	4.000 K		2528-140120	941003849

 <b>TOPsquare</b> 225 x 225 x 35 mm	TEMPÉRATURE DE COULEUR	PRIX NET AU CATALOGUE	ARTICLE N°	E-N°
	3.000 K	CHF 35,85	2529-130120	941003859
	4.000 K		2529-140120	941003869

- Concevoir de manière flexible la combinaison de votre choix : Commandez la douille et l'agent lumineux séparément
- Câble de raccordement pour agent lumineux GU10 inclus
- Installation très rapide grâce à la borne de connexion rapide

AMPOULE  
REMPLAÇABLE



## PROLINE TOPgu10

<b>DIMENSIONS</b>	Ø 80 mm, 84 mm
<b>ROTATIF / PIVOTANT</b>	pivotant +/- 30°
<b>BASE</b>	GU10



30° pivotant

BOÎTIER	PRIX NET AU CATALOGUE	ARTICLE N°	E-N°
Aluminium, blanc	CHF 29,45	4855	920000009
Aluminium, noir		4884	920000049

## ACCESSOIRES

VARIATEUR D'INTENSITÉ ROTATIF 5 - 100 W SECTION DE PHASE RÉGLABLE EN MIN. LUMINOSITÉ

<b>ARTICLE N°</b>	<b>5180</b>
<b>E-N°</b>	<b>941999949</b>



**PRIX NET AU CATALOGUE** CHF 49,80

CADRE DE RECOUVREMENT DE VARIATEUR D'INTENSITÉ ROTATIF

<b>ARTICLE N°</b>	<b>5214</b>
<b>E-N°</b>	<b>941919489</b>



**PRIX NET AU CATALOGUE** CHF 12,80

VARIATEUR D'INTENSITÉ À COUPE DE PHASE DALI MAX. 200 W

<b>ARTICLE N°</b>	<b>5425-1</b>
<b>E-N°</b>	<b>919100009</b>



**PRIX NET AU CATALOGUE** CHF 102,25



- Design personnalisé grâce à un anneau décoratif interchangeable et à des kits de suspension pouvant être combinés de différentes manières
- Sensation de couleur naturelle grâce à un indice CRI très élevé > 92
- Réflecteurs haute performance interchangeables à commander comme accessoires
- Boîtier en aluminium de haute qualité avec revêtement par poudre
- Montage en saillie simple avec fermeture à baïonnette



## PROLINE SLIMvario



<b>DIMENSIONS</b>	Ø 80, 160 mm
<b>RÉFLECTEUR STANDARD</b>	36°, incl.
<b>TEMPÉRATURE DE COULEUR</b>	3.000 K
<b>FLUX LUMINEUX NET</b>	1.800 lm
<b>EFFICACITÉ</b>	100 lm/W
<b>INDICE DE RENDU DES COULEURS</b>	Ra > 92
<b>TENSION D'ENTRÉE</b>	220 - 240 V AC
<b>PUISSANCE CONSOMMÉE</b>	18 W
<b>PLAGE DE TEMPÉRATURE</b>	-20 °C à +45 °C
<b>DURÉE DE VIE</b>	40.000 h



## VARIANTE DE MONTAGE



**noir**

similaire à RAL 9005

ANNEAU DÉCORATIF	PRIX NET AU CATALOGUE	ARTICLE N°	E-N°
noir	CHF 139,50	4355-030036	941002079



**blanc**

similaire à RAL 9003

ANNEAU DÉCORATIF	PRIX NET AU CATALOGUE	ARTICLE N°	E-N°
blanc	CHF 139,50	4356-030036	941002089

Contenu de la livraison : livré en tant que luminaire apparent - sans set de suspension (à commander séparément)



## ACCESSOIRES

ADAPTATEUR TRIPHASÉ



COULEUR	PRIX NET AU CATALOGUE	ARTICLE N°	E-N°
noir	CHF 30,70	4473-5	941919169
blanc	CHF 30,70	4473	941904649

VARIATEUR D'INTENSITÉ À COUPE DE PHASE DALI MAX. 200 W

ARTICLE N°	E-N°
5425-1	919100009



PRIX NET AU CATALOGUE CHF 102,25



## MÉLANGER ET ASSORTIR

Les deux luminaires peuvent être combinés avec les accessoires suivants. À commander séparément !



### Kit de suspension

Longueur de câble 1,5 m

COULEUR	PRIX NET AU CATALOGUE	ARTICLE N°	E-N°
noir	CHF 32,00	4363	941900629
blanc		4364	941900639



### Réflecteur

ANGLE DE RAYONNEMENT	PRIX NET AU CATALOGUE	ARTICLE N°	E-N°
15°	CHF 12,80	4357-15	941900999
24°		4357-24	941901669



### Anneau décoratif

Ø 78, 24 mm

COULEUR	PRIX NET AU CATALOGUE	ARTICLE N°	E-N°
or	CHF 11,50	4359	941900879
argent		4360	941900889
blanc		4361	941900899
noir		4362	941900919

- Corps métallique haut de gamme, revêtu de poudre et esthétique, sans vis visibles
- Montage ultrasimple avec plaque de base spécialement conçue avec bloc d'alimentation prémonté
- Blocage SLIDE-IN-ARRÊT sans outil avec clip en acier à ressort
- Montage suspendu (10 mm) possible grâce à un écarteur fourni
- Borne de raccordement rapide avec possibilité de câblage continu
- Un montage durable grâce à une technique du guide de lumière PMMA anti-jaunissement assure un éclairage aux couleurs stables
- Adapté à HCL (bloc d'alimentation HCL et commande nécessaires)
- Convient au montage mural et au plafond

**NOUVEAU :**  
PAS DE VIS  
VISIBLES APRÈS  
LE MONTAGE



## PROLINE PANELbig-ugr



RECOUVREMENT	microprismatique / givré
TEMPÉRATURE DE COULEUR	3.000 K 4.000 K 5.700 K
INDICE DE RENDU DE COULEUR	CRI > 82
TENSION D'ENTRÉE	186 – 240 AC / DC
PLAGE DE TEMPÉRATURE	-20 °C à +40 °C
DURÉE DE VIE	50.000 h



en fonction  
du bloc  
d'alimentation

### BLOC D'ALIMENTATION INCLUS

Le PANELbig-ugr est toujours livré en usine avec un bloc d'alimentation non graduable, mais il peut être remplacé par un bloc d'alimentation graduable. Tu trouveras les blocs d'alimentation HCL dans la rubrique HCL. D'autres blocs d'alimentation sont disponibles sur demande.

21 W	DIMENSIONS	FLUX LUMINEUX NET	EFFICACITÉ	UGR	COURANT DE FONCTIONNEMENT	PRIX NET AU CATALOGUE	ARTICLE N°	E-N°
300 mm	295 × 295 × 43 mm	max. 2.350 lm	max. 112 lm/W	<21	max. 600 mA	CHF 165,10	5792-099090	941100099

24 W	DIMENSIONS	FLUX LUMINEUX NET	EFFICACITÉ	UGR	COURANT DE FONCTIONNEMENT	PRIX NET AU CATALOGUE	ARTICLE N°	E-N°
400 mm	395 × 395 × 43 mm	max. 2.950 lm	max. 123 lm/W	<19	800 mA	CHF 216,30	5793-099090	941100049

30 W	DIMENSIONS	FLUX LUMINEUX NET	EFFICACITÉ	UGR	COURANT DE FONCTIONNEMENT	PRIX NET AU CATALOGUE	ARTICLE N°	E-N°
600 mm	595 × 595 × 43 mm	max. 3.650 lm	max. 122 lm/W	<19	800 mA	CHF 254,70	5794-099090	941100029



34 W	DIMENSIONS	FLUX LUMINEUX NET	EFFICACITÉ	UGR	COURANT DE FONCTIONNEMENT	PRIX NET AU CATALOGUE	ARTICLE N°	E-N°
1.200 mm	1.195 × 295 × 43 mm	max. 4.300 lm	max. 126 lm/W	<19	1.050 mA	CHF 318,70	5795-099090	941100079



38 W	DIMENSIONS	FLUX LUMINEUX NET	EFFICACITÉ	UGR	COURANT DE FONCTIONNEMENT	PRIX NET AU CATALOGUE	ARTICLE N°	E-N°
1.500 mm	1.495 × 295 × 43 mm	max. 4.750 lm	max. 125 lm/W	<19	1.050 mA	CHF 382,70	5796-099090	941100089

Tous les **PANELbig-ugr** incluent un bloc d'alimentation non graduable !



Montage suspendu avec écarteur monté



Sans écarteur

## ALIMENTATIONS À INTENSITÉ VARIABLE OPTIONNELLES POUR TOUS LES **PANELbig-ugr**

COUPURE DE PHASE CAPACITIVE / DÉPHASAGE	PUISSANCE LUMINAIRE AVEC BLOC D'ALIMENTATION	COURANT CONSTANT	DIMENSIONS	BATTERIE CENTRALE	PRIX NET AU CATALOGUE	ARTICLE N°	E-N°
	20 – 30 W	500 – 700 mA*	138 × 44 × 30 mm	non convenable	CHF 39,55	3138-1	941934309
	30 – 40 W	700 – 1.050 mA*	173 × 44 × 30 mm	non convenable	CHF 53,65	4258-1	941934319
	max. 26 W	450 – 600 mA*	115 × 45 × 29 mm	non convenable	CHF 39,55	5390	941010599
<b>1 – 10 V</b>	max. 45 W	900 – 1.050 mA*	180 × 40 × 30 mm	convenable	CHF 49,80	5391	941010579
<b>DALI-2 / PUSH</b>	15 – 44 W	300 – 1.050 mA*	170 × 65 × 30 mm	convenable	CHF 76,65	5068-1	941934549
<b>KNX / PUSH</b>	15 – 45 W	350 – 1.050 mA*	124 × 82 × 23 mm	convenable	CHF 127,85	5030-1	941934289
<b>ZIGBEE</b> (non HCL)	12 – 45 W	300 – 1.050 mA*	147 × 44 × 30 mm	convenable	CHF 134,40	5039	941934149
<b>CASAMBI</b> (1 canal)	12 – 45 W	300 – 1.050 mA*	147 × 44 × 30 mm	convenable	CHF 160,00	4989	919391469
	18 W	500 mA*	215 × 70 × 31 mm	convenable	CHF 254,70	4941-500	919391459
	27 W	700 mA*	215 × 70 × 31 mm	convenable	CHF 254,70	4941-700	919391449
<b>CASAMBI</b> 	40 W	950 mA*	215 × 70 × 31 mm	convenable	CHF 254,70	4941-950	919391439

### ATTENTION :

Pour pouvoir utiliser COLORselect également avec les blocs d'alimentation optionnels à intensité variable, à l'exception de CASAMBI-HCL (4941-XXX), l'article suivant est nécessaire :

ARTICLE N°	4860-SCHALTER
E-N°	941905509
PRIX NET AU CATALOGUE	CHF 5,10



Tu trouveras d'autres blocs d'alimentation compatibles HCL dans la rubrique **PANELE - HCL**

\* Lors de la sélection du bloc d'alimentation, fais toujours à ce que le courant maximal du luminaire soit indiqué en mA. Le courant réglé ne doit pas dépasser le courant de fonctionnement maximal du luminaire !



- Modules LED interchangeables avec fermeture rapide sans vis
- Boîtier métallique massif, revêtu par poudre
- Travail sans fatigue Entrée de câble sur les deux côtés frontaux
- Entrée de câble aux deux extrémités
- Le boîtier plus grand recouvre les luminaires remplacés et évite, le cas échéant, des travaux de peinture
- Raccordement par borne de luminaire
- Économies d'énergie grâce à POWERselect (38/43/46/50 W)



## PROLINE GRIDlong



PROTECTION	Grille
TEMPÉRATURE DE COULEUR	4.000 K
INDICE DE RENDU DES COULEURS	Ra > 82
EFFICACITÉ	115 lm/W
TENSION D'ENTRÉE	220 – 240 V AC
PLAGE DE TEMPÉRATURE	-25 °C à +50 °C
DURÉE DE VIE	50.000 h



DIMENSIONS	PUISSANCE CONSOMMÉE	FLUX LUMINEUX NET	PRIX NET AU CATALOGUE	ARTICLE N°	E-N°
1.500 × 190 × 56 mm	max. 50 W	max. 5.750 lm	CHF 433,90	3395-040090	941300269

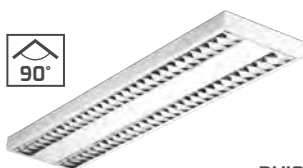

DIMENSIONS	PUISSANCE CONSOMMÉE	FLUX LUMINEUX NET	PRIX NET AU CATALOGUE	ARTICLE N°	E-N°
1.500 × 295 × 60 mm	max. 50 W	max. 5.750 lm	CHF 459,50	3394-040090	941300769



## ACCESSOIRES

KIT DE MONTAGE AVEC 2 m DE SUSPENSION DE CÂBLE EN Y INCL. CÂBLE D'ALIMENTATION ARGENT-TRANSPARENT

ARTICLE N°	3401
E-N°	941902799
PRIX NET AU CATALOGUE	CHF 44,65



\* Tu trouveras les valeurs détaillées du flux lumineux net et de l'efficacité dans notre [répertoire de produits](#) en ligne sous le numéro d'article correspondant dans le texte de description ou sous le code QR.

- Raccordement direct à 230 V - aucun bloc d'alimentation externe requis
- Boîtier résistant aux chocs en polycarbonate incassable
- « SEAMLESS CONNECT » – interruption à peine visible grâce à la connexion sans soudure
- « DOT FREE » Design ayant une surface d'éclairage uniforme
- Chaque luminaire est commutable individuellement- n'influence pas également le câblage contin
- Fiche sans soudure et câble de raccordement (20 cm) incluse
- Le câble de raccordement doit être commandé séparément
- Il est possible de brancher en série jusqu'à 10 réglattes lumineuses de différentes longueurs sur un seul câble de raccordement

AVEC  
INTERRUPTEUR



## ECOLINE ENDLESS

BOÎTIER	Polycarbonate, blanc
PROTECTION	Polycarbonate, givré
INDICE DE RENDU DES COULEURS	Ra > 82
TENSION D'ENTRÉE	220 - 240 V AC
PLAGE DE TEMPÉRATURE	-20 °C à +45°C
DURÉE DE VIE	30.000 h



## ACCESSOIRES

CÂBLE DE RACCORDEMENT **NÉCESSAIRE**

ARTICLE N°	3535-1
E-N°	941919159
LONGUEUR DE CÂBLE	1,5 m
PRIX NET AU CATALOGUE	CHF 7,65



JEU DE FIXATION MAGNETIQUE EN NÉODYME AYANT 3 M DE BANDE ADHÉSIVE



ARTICLE N°	3550
E-N°	941903049
CONTENU DE L'EMBALLAGE	2 pièces
PRIX NET AU CATALOGUE	CHF 8,95

	DIMENSIONS	TEMPÉRATURE DE COULEUR	FLUX LUMINEUX NET	EFFICACITÉ	PRIX NET AU CATALOGUE	ARTICLE N°	E-N°
<b>8 W</b> 60 cm	572 x 22 x 32 mm	3.000 K	840 lm	105 lm/W	23,05 CHF	<b>3529-130180</b>	<b>941003879</b>
		4.000 K	870 lm	109 lm/W		<b>3530-140180</b>	<b>941003889</b>
<b>12 W</b> 90 cm	872 x 22 x 32 mm	3.000 K	1.300 lm	108 lm/W	CHF 29,45	<b>3531-130180</b>	<b>941003899</b>
		4.000 K	1.340 lm	112 lm/W		<b>3532-140180</b>	<b>941003909</b>
<b>14 W</b> 120 cm	1.172 x 22 x 32 mm	3.000 K	1.400 lm	100 lm/W	CHF 33,25	<b>3533-130180</b>	<b>941003919</b>
		4.000 K	1.500 lm	107 lm/W		<b>3534-140180</b>	<b>941003929</b>

## CONTENU DE LIVRAISON

Un connecteur sans soudure, un câble de connexion (20 cm), deux supports de plafond pour le montage en série de plusieurs barres lumineuses à LED ENDLESS (également de différentes longueurs) sont inclus.



- Éclairage professionnel pour les rayonnages
- Couverture en polycarbonate anti-éblouissante avec un angle de rayonnement de 120°.
- Remplacement sans outil du module LED, même par un non-spécialiste, grâce au connecteur système DC
- Flexibilité totale grâce au bloc d'alimentation externe (le bloc d'alimentation doit être commandé séparément)
- 2 à 3 aimants, selon la taille du module, inclus dans la livraison
- Permet une utilisation pour toutes les tailles d'étagères grâce à une bande de 25 m de rails magnétiques découpables
- Flexibilité totale grâce aux modules RETAILO LED librement sélectionnables

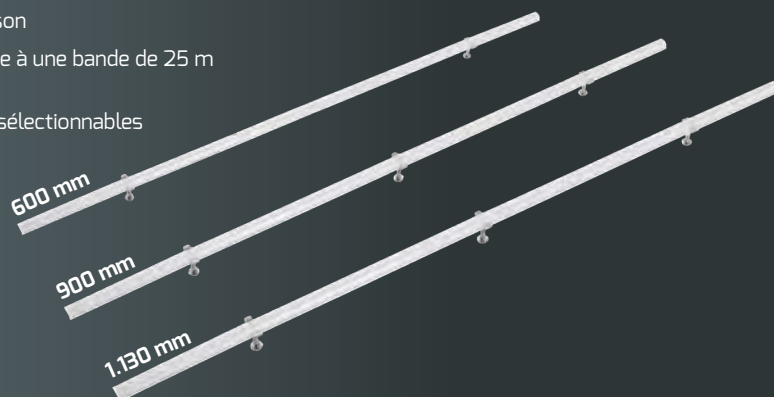

## PROLINE RETAILO



PLATINE	Aluminium
PROTECTION	Polycarbonat
INDICE DE RENDU DES COULEURS	Ra > 92
TENSION DE SERVICE	24 V DC
PLAGE DE TEMPÉRATURE	-20 °C à +40 °C

DURÉE DE VIE 100.000 h



Dépend du bloc d'alimentation

### A LUMINAIRES INDIVIDUELS RETAILO, FIXATION MAGNÉTIQUE INCLUSE

Dimensions	Puissance	Température de couleur	Flux lumineux net	Puissance max de rac-corde-ment		Prix net au catalogue	Article N°	E-N°
				Efficacité	Efficacité			
600 × 20 × 17 mm <b>6 W</b>	8x 6 W	3.000 K	515 lm	86 lm/W	92 lm/W	CHF 16,65	6036-030120	941301799
		4.000 K	550 lm					
900 × 20 × 17 mm <b>9 W</b>	5x 9 W	3.000 K	820 lm	91 lm/W	97 lm/W	CHF 21,75	6037-030120	941301769
		4.000 K	870 lm					
1.130 × 20 × 17 mm <b>12 W</b>	4x 12 W	3.000 K	1.110 lm	93 lm/W	97 lm/W	CHF 25,60	6038-030120	941301829
		4.000 K	1.160 lm					



## RETAILO COMPOSANTS

Pour l'installation de RETAILO, vous avez besoin de tous les composants énumérés, de A à G.

- A** = RETAILO
- B** = BANDE MAGNÉTIQUE
- C** = CÂBLE DE RACCORDEMENT DES LUMINAIRES
- D** = CÂBLE D'ALIMENTATION
- E** = EMBOUTS
- F** = CÂBLE DE RACCORDEMENT
- G** = BLOC D'ALIMENTATION

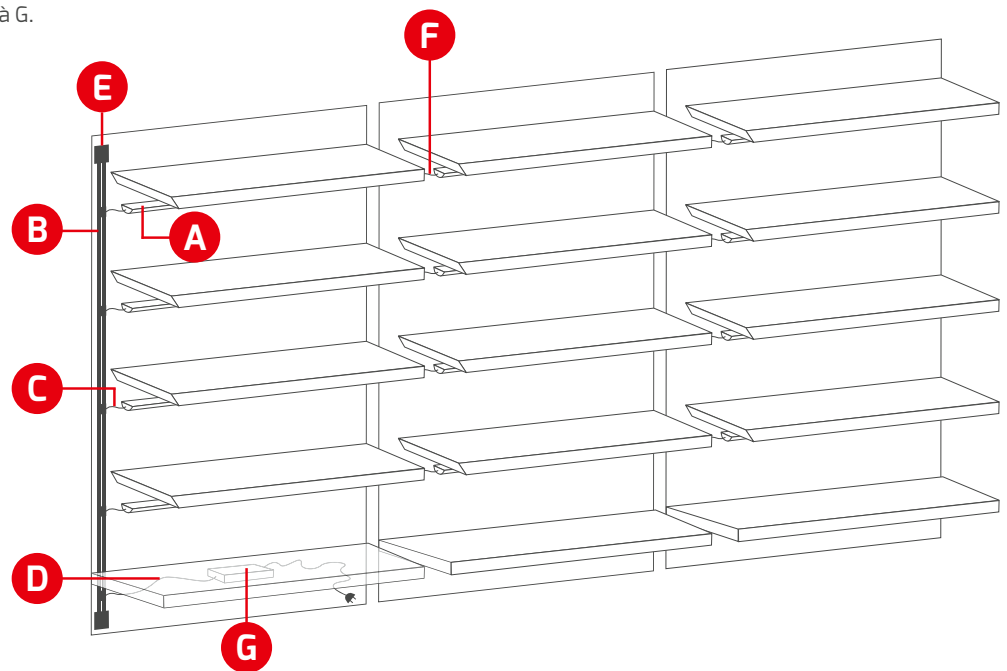



## ACCESSOIRES - COMBINER SOI-MÊME

 Peut être raccourci à volonté

**B** BANDE MAGNÉTIQUE 25 m, max. 10 A

ARTICLE N°	6063
E-N°	154000309
DIMENSIONS	25.000 x 17 x 4 mm
PRIX NET AU CATALOGUE	CHF 357,10



**E** EBOUTS PUR DES BANDE MAGNÉTIQUES (10 pcs)

ARTICLE N°	6066
E-N°	941905049
PRIX NET AU CATALOGUE	CHF 38,40 / 10 pcs

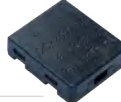

**C** CÂBLE DE RACCORDEMENT DE 60 cm ENTRE LA BANDE MAGNÉTIQUE ET LE LUMINAIRE

ARTICLE N°	6065
E-N°	941905059
PRIX NET AU CATALOGUE	CHF 12,80



**F** CÂBLE DE CONNEXION DE 15,5 cm ENTRE LES LUMINAIRES (10 pcs)

ARTICLE N°	6039
E-N°	941905419
PRIX NET AU CATALOGUE	CHF 11,50 / 10 pcs



**D** CÂBLE D'ALIMENTATION 75 cm DU BLOC D'ALIMENTATION AU RUBAN MAGNÉTIQUE

ARTICLE N°	6069
E-N°	941905069
PRIX NET AU CATALOGUE	CHF 14,05





**G** BLOCS D'ALIMENTATION CORRESPONDANTS 24 V

BLOC D'ALIMENTATION DE PUISSANCE*	COURANT	DIMENSIONS	BATTERIE CENTRALE	CLASSE DE PROTECTION	PRIX NET AU CATALOGUE	ARTICLE N°	E-N°
20 W	0 - 0,84 A	166 x 40 x 14 mm	adapté	2	CHF 32,00	4523-24	941901779
30 W	0 - 1,25 A	247 x 30 x 16 mm	adapté	2	CHF 48,50	4524-24	941901789
100 W	0 - 4,17 A	298 x 30 x 17 mm	adapté	2	CHF 102,25	4525-24	941901799
150 W	3,2 - 6,25 A	180 x 63 x 35 mm	adapté	1	CHF 89,45	5359	941010589
240 W	10 A	244 x 71 x 38 mm	adapté	1	CHF 147,20	4254-24	941901569

\* max. 10 A pour 25 m de bande magnétique

Tu trouveras d'autres blocs d'alimentation dans la rubrique "Bandes et Modules"

## ACCESSOIRES EN OPTION

KIT DE FIXATION NEODYMMAGNET, Y COMPRIS 2 PIÈCES DE RUBAN ADHÉSIF 3M (POUR LES APPLICATIONS D'ÉTAGÈRES EN BOIS)

ARTICLE N°	3550
E-N°	941903049
PRIX NET AU CATALOGUE	CHF 8,95



CÂBLE D'ALIMENTATION AVEC FICHE À CONTACT DE PROTECTION, 1,8 M GRIS, EXTRÉMITÉ OUVERTE

ARTICLE N°	3822
E-N°	119000000
PRIX NET AU CATALOGUE	CHF 8,95



SUPPORTS MAGNÉTIQUES PROLONGÉS AVEC 18 mm INTERVALLE PAR RAPPORT À LA SURFACE DE FIXATION

ARTICLE N°	6436
E-N°	941006319
PRIX NET AU CATALOGUE	CHF 21,75 / Pack de 50



CÂBLE D'ALIMENTATION FICHE CONTOURE 5 m NOIR EXTRÉMITÉ OUVERTE

ARTICLE N°	100049
E-N°	119963089
PRIX NET AU CATALOGUE	CHF 38,40



# KIT COMPLET POUR RAYONNAGES GRÂCE AU CONNECTEUR SYSTÈME DC PLUG AND PLAY JUSQU'À 4 ÉTAGÈRES

## Kit complet comprenant :

- A** = 4 modules lumineux identiques
- B** = 1 bande magnétique 1,5 m
- C** = 4 Câble de raccordement des luminaires
- D** = 1 câble d'alimentation prémonté
- E** = 2 embouts prémonté
- G** = 1 bloc d'alimentation 60 W incl. câble d'alimentation 2,5 m

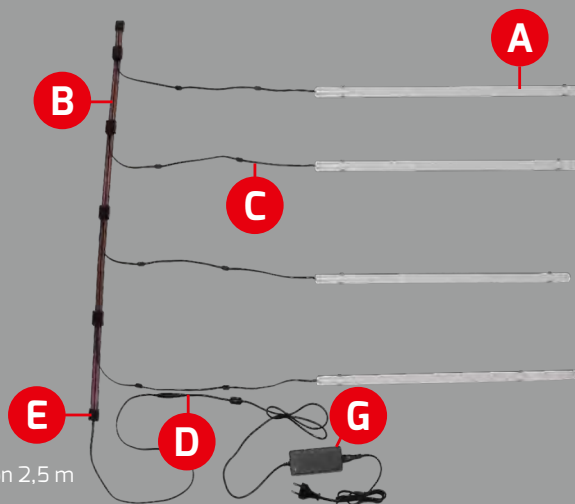

	TEMPÉRATURE DE COULEUR	PRIX NET AU CATALOGUE	LOT DE 4 PCS ARTICLE N°	E-N°
<b>6 W</b> 60 cm	3.000 K	CHF 165,10	600173	941800599
	4.000 K		600174	941800579

	TEMPÉRATURE DE COULEUR	PRIX NET AU CATALOGUE	LOT DE 4 PCS ARTICLE N°	E-N°
<b>9 W</b> 90 cm	3.000 K	CHF 177,90	600175	941800619
	4.000 K		600176	941800609

	TEMPÉRATURE DE COULEUR	PRIX NET AU CATALOGUE	LOT DE 4 PCS ARTICLE N°	E-N°
<b>12 W</b> 113 cm	3.000 K	CHF 190,70	600177	941800489
	4.000 K		600178	941800589

### PLUG AND PLAY PAR CONNECTEUR SYSTÈME DC



FICHE EURO



- Une applique et un plafonnier professionnels avec une grande surface d'éclairage produisent une lumière uniforme et en même temps une répartition de la lumière éclaircissant le plafond
- Couleur stable et sans éblouissement grâce au diffuseur PMMA prismatique, anti-jaunissement (IK07)
- Un luminaire qui répond à toutes les exigences de puissance : POWERSELECT en 4 niveaux
- Régler la couleur de son choix en toute facilité : Avec DOTLUX COLORselect, le choix entre différentes couleurs d'éclairage est possible (3000 K/ 4000 K/ 6000 K)
- Borne de raccordement rapide (câblage continu possible avec décharge de traction intégrée)
- Entrée de câble flexible possible à l'arrière et l'avant
- Installation facile et flexible avec 4 possibilités de montage différentes

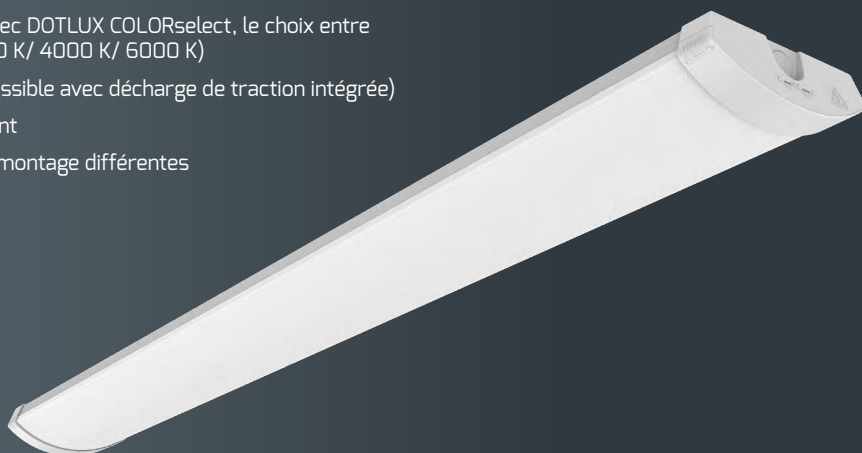

## PROLINE SOFTEDGE

BOÎTIER	blanc
PROTECTION	givré
TEMPÉRATURE DE COULEUR	3.000 K 4.000 K 6.000 K
INDICE DE RENDU DE COULEUR	Ra > 82
TENSION D'ENTRÉE	186 - 240 V AC/DC
EFFICACITÉ	140 lm/W
PLAGE DE TEMPÉRATURE	-20 °C à +40 °C
DURÉE DE VIE	100.000 h



## ACCESSOIRES

KIT DE MONTAGE SUSPENSION DE CÂBLE  
LONGUEUR 1 m, fixation au plafond incluse

ARTICLE N°	6033
E-N°	941004399
PRIX NET AU CATALOGUE	CHF 25,60

KIT DE MONTAGE MURAL

ARTICLE N°	6034
E-N°	941004379
PRIX NET AU CATALOGUE	CHF 17,90

KIT DE MONTAGE SUSPENSION DE CÂBLE HORIZONTALE

ARTICLE N°	6035
E-N°	941100119
PRIX NET AU CATALOGUE	CHF 32,00

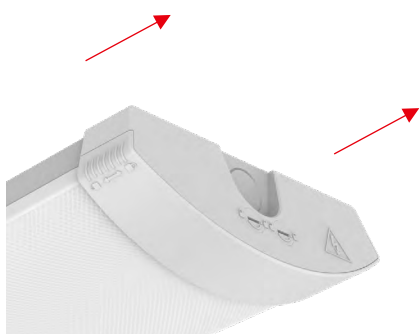

Montage rapide : Embout emboîtable et verrouillable

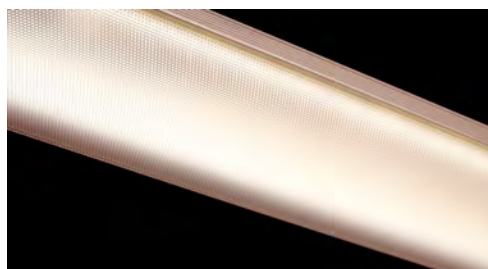



**non  
variable**

DIMENSIONS	POIDS	PUISSANCE CONSOMMÉE	FLUX LUMINEUX NET	PRIX NET AU CATALOGUE	ARTICLE N°	E-N°
1.195 × 150 × 52 mm	2,2 kg	max. 40 W*	max. 5.600 lm*	CHF 177,90	<b>5893-099105</b>	<b>941100129</b>
1.500 × 150 × 52 mm	2,6 kg	max. 47 W*	max. 6.580 lm*	CHF 216,30	<b>5899-099105</b>	<b>941100059</b>



**DALI**

DIMENSIONS	POIDS	PUISSANCE CONSOMMÉE	FLUX LUMINEUX NET	PRIX NET AU CATALOGUE	ARTICLE N°	E-N°
1.195 × 150 × 52 mm	2,2 kg	max. 40 W*	max. 5.600 lm*	CHF 254,70	<b>6024-099105</b>	<b>941100069</b>
1.500 × 150 × 52 mm	2,6 kg	max. 47 W*	max. 6.580 lm*	CHF 293,10	<b>6025-099105</b>	<b>941100039</b>



**TOUTES  
LES  
ENTRÉES DE  
CÂBLE  
IP44**

\* Tu trouveras les valeurs détaillées du flux lumineux net et de l'efficacité dans notre [répertoire de produits](#) en ligne sous le numéro d'article correspondant dans le texte de description ou sous le code QR.



- Luminaire professionnel monté en saillie DOTLUX LIGHTBAR pour un montage mural ou au plafond, également pour un montage en ligne ou un montage suspendu
- Boîtier métallique avec de nombreuses possibilités de fixation et unité d'éclairage rabattable
- Entrée de câble flexible possible à l'arrière et à l'avant
- La grande surface d'éclairage en polycarbonate produit une répartition lumineuse à la fois uniforme et éclairant le plafond
- DOTLUX COLORselect permet de choisir facilement différentes couleurs de lumière (3000/4000/5000 kelvins).
- Puissance adaptable grâce à POWERselect
- Rendu des couleurs élevé Ra > 82



## LAMPE DE POUTRE

### PROLINE LIGHTBAR



<b>BOÎTIER</b>	Métal
<b>PROTECTION</b>	Polycarbonate
<b>TEMPÉRATURE DE COULEUR</b>	3.000 K 4.000 K 5.000 K
<b>INDICE DE RENDU DES COULEURS</b>	Ra > 82
<b>TENSION D'ENTRÉE</b>	220 - 240 V AC
<b>PLAGE DE TEMPÉRATURE</b>	- 20°C á + 50°C
<b>DURÉE DE VIE</b>	50.000 h



### ACCESSOIRES

KIT DE MONTAGE DE 2 PIÈCES AVEC  
SUSPENSION DE 1,5 M

<b>ARTICLE N°</b>	5431
<b>E-N°</b>	941006549
<b>PRIX NET AU CATALOGUE</b>	CHF 13,45



### MONTAGE FACILE

Montage facile grâce au module  
d'éclairage fixé au boîtier



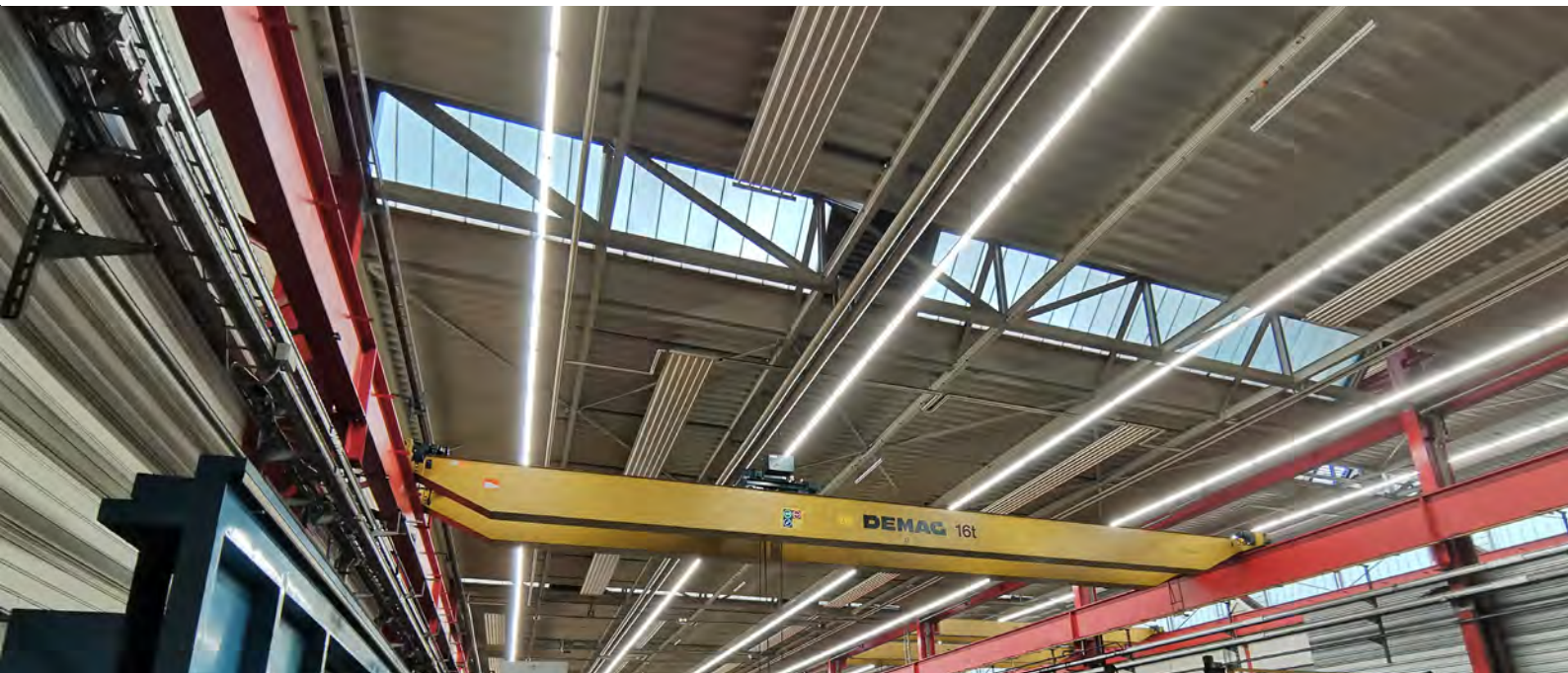

## LIGHTBAR

DIMENSIONS	PUISSANCE ABSORBÉE	NET FLUX LUMINEUX	EFFICACITÉ	PRIX NET AU CATALOGUE	ARTICLE N°	E-N°	
1.175 × 62 × 70 mm	max. 40 W	max. 5.500 lm*	max. 138 lm/W*	CHF 93,30	<b>5417-099120</b>	<b>941004689</b>	
1.475 × 62 × 70 mm	max. 57 W	max. 8.000 lm*	max. 143 lm/W*	CHF 106,10	<b>5420-099120</b>	<b>941004799</b>	

## LIGHTBARsensor

DIMENSIONS	PUISSANCE ABSORBÉE	NET FLUX LUMINEUX	EFFICACITÉ	PRIX NET AU CATALOGUE	ARTICLE N°	E-N°	
1.175 × 62 × 70 mm	max. 40 W	max. 5.500 lm*	max. 138 lm/W*	CHF 139,50	<b>5418-199120**</b>	<b>941004489</b>	
1.475 × 62 × 70 mm	max. 57 W	max. 8.000 lm*	max. 143 lm/W*	CHF 152,30	<b>5421-199120</b>	<b>941004499</b>	

**MASTER-SLAVE FONCTION**

TÉLÉCOMMANDE POUR LIGHTBARsensor

ARTICLE N°	<b>5430</b>
E-N°	<b>941006199</b>
PRIX NET AU CATALOGUE	CHF 12,80



Pour régler le capteur, il faut une télécommande qui permet de commander autant de luminaires que l'on veut.

## LIGHTBARexit



- Kit de batterie de secours pour 3 h d'éclairage

DIMENSIONS	PUISSANCE ABSORBÉE	NET FLUX LUMINEUX	EFFICACITÉ	PRIX NET AU CATALOGUE	ARTICLE N°	E-N°	
1.175 × 62 × 70 mm	max. 42 W, 2 W (Not)	max. 5.500 lm*	max. 140 lm/W*	CHF 229,10	<b>5419-099120</b>	<b>941004769</b>	
1.475 × 62 × 70 mm	max. 57 W, 2 W (Not)	max. 8.000 lm*	max. 136 lm/W*	CHF 241,90	<b>5422-099120</b>	<b>941004629</b>	

\* Tu trouveras les valeurs détaillées du flux lumineux net et de l'efficacité dans notre [répertoire de produits](#) en ligne sous le numéro d'article correspondant dans le texte de description ou sous le code QR.



A woman with blonde hair in a ponytail is seen from behind, looking at a large open catalog or brochure. She is wearing a black jacket with the 'DOTLUX' logo and the slogan 'LICHT IN BESTER QUALITÄT' on the back. The background is a blurred industrial factory setting with overhead lights and machinery. A teal banner is overlaid across the middle of the image, containing the text 'SOLUTIONS DE RÉNOVATION'.

# SOLUTIONS DE RÉNOVATION

**DOTLUX**  
LICHT IN BESTER QUALITÄT

**SYSTÈME UNIVERSEL DE LUMINAIRES INTÉGRÉS  
POUR UN CHANGEMENT SIMPLE ET RAPIDE DES LUMINAIRES DANS LES  
PLAFONNIERS ET LES APPLIQUES MURALES EXISTANTS**



- 1.**  **RETIRER LES ANCIENS COMPOSANTS**
- 2.**  **FIXATION MAGNÉTIQUE QUICK-FIX**
- 3.**  **CONNECTER ET ÉCONOMISER DE L'ÉNERGIE**



**PIEDS MAGNÉTIQUES**

des pieds magnétiques extra hauts permettent de monter l'appareil au-dessus du câblage existant



**CONNECTEUR DU SYSTÈME AC**

remplacement sans outil du module LED possible même par un non-spécialiste



**LENTILLES SPÉCIALES**

assurent une répartition de la lumière absolument sans ombres



**TRÈS HAUTE EFFICACITÉ**

grâce aux LED à faible courant, très haute efficacité et longue durée de vie

**QUICK-FIX**



- Nos luminaires QUICK-FIX LED permettent de rénover facilement et rapidement les luminaires muraux et les plafonniers existants grâce à notre système innovant de luminaire dans le luminaire
- Des pieds magnétiques particulièrement élevés permettant un montage au-dessus du câblage existant
- Haute efficacité allant jusqu'à 120lm/W grâce à des LED à faible consommation d'électricité, ce qui garantit une longue durée de vie
- Des lentilles spéciales avec un angle de rayonnement de 170° assurent une répartition de la lumière absolument sans ombre, même dans un boîtier de luminaire plus grand, jusqu'à 900 mm
- Remplacement sans outil du module LED, même par un non-spécialiste, grâce à la fiche du système AC



## PROLINE QUICK-FIXplus

<b>CÂBLE DE RACCORDEMENT</b>	25 cm, Connecteur du système AC
<b>INDICE DE RENDU DES COULEURS</b>	Ra > 82
<b>TENSION D'ENTRÉE</b>	186 - 240 V AC/DC
<b>PLAGE DE TEMPÉRATURE</b>	-20 °C à +40 °C
<b>DURÉE DE VIE DES LED</b>	50.000 h



### REMARQUE :

Les luminaires pour grandes surfaces peuvent également être équipés de plusieurs QUICK-FIX-plus afin d'obtenir des valeurs de lumens aussi élevées que possible.



## ACCESSOIRES

POINT DE COMMUTATION DU COURANT DE SECOURS POUR LES SYSTÈMES GESSLER

<b>ARTICLE N°</b>	<b>4189</b>
<b>E-N°</b>	<b>941904619</b>
<b>PRIX NET AU CATALOGUE</b>	CHF 89,45



AIGUILLAGE DE COMMUTATION AVEC MODULE DE SURVEILLANCE POUR LES SYSTÈMES GESSLER/SIBELON

<b>ARTICLE N°</b>	<b>4335</b>
<b>E-N°</b>	<b>941006139</b>
<b>PRIX NET AU CATALOGUE</b>	CHF 139,50



DISQUES MÉTALLIQUES MAGNÉTIQUES, AUTOCOLLANTS Ø 20 mm

<b>ARTICLE N°</b>	<b>6495</b>
<b>E-N°</b>	<b>941906309</b>
<b>PRIX NET AU CATALOGUE</b>	CHF 19,20 / Pack de 100





**NOUVEAU**  
**8 W**

Ø 120, 40 mm



TEMPÉRATURE DE COULEUR	DIMENSIONS	PRIX NET AU CATALOGUE	ARTICLE N°	E-N°	E-NUMMER
3.000 K	1.120 lm	140 lm/W	CHF 33,25	3376-130170	941801559
4.000 K	1.200 lm	150 lm/W			

**NOUVEAU**  
**12 W**

Ø 180, 40 mm



TEMPÉRATURE DE COULEUR	DIMENSIONS	PRIX NET AU CATALOGUE	ARTICLE N°	E-N°	E-NUMMER
3.000 K	1.820 lm	152 lm/W	CHF 43,40	3378-130170	941801549
4.000 K	1.900 lm	158 lm/W			

**NOUVEAU**  
**11 + 4 W**

Ø 180, 40 mm



TEMPÉRATURE DE COULEUR	DIMENSIONS	PRIX NET AU CATALOGUE	ARTICLE N°	E-N°	E-NUMMER
3.000 K	max. 1.650	max. 150 lm/W*	CHF 72,85	3487-130170	941802079
4.000 K	max. 1.750	max. 159 lm/W*			



**NOUVEAU**  
**19 W**

Ø 240, 40 mm



TEMPÉRATURE DE COULEUR	DIMENSIONS	PRIX NET AU CATALOGUE	ARTICLE N°	E-N°	E-NUMMER
3.000 K	2.900 lm	153 lm/W	CHF 67,70	3380-130170	941801569
4.000 K	3.040 lm	160 lm/W			

**NOUVEAU**  
**34 + 4 W**

Ø 300, 45 mm



TEMPÉRATURE DE COULEUR	DIMENSIONS	PRIX NET AU CATALOGUE	ARTICLE N°	E-N°	E-NUMMER
3.000 K	max. 5.000 lm*	max. 147 lm/W*	CHF 102,25	6207-030170	941301999
4.000 K	max. 5.210 lm*	max. 153 lm/W*			



\* Tu trouveras les valeurs détaillées du flux lumineux net et de l'efficacité dans notre **répertoire de produits** en ligne sous le numéro d'article correspondant dans le texte de description ou sous le code QR.

- Nos luminaires QUICK-FIX LED permettent de rénover facilement et rapidement les luminaires muraux et les plafonniers existants grâce à notre système innovant de luminaire dans le luminaire
- Pieds magnétiques extra hauts permettant le montage au-dessus du câblage existant
- Efficacité très élevée allant jusqu'à 125lm/W grâce à des LED faiblement alimentées, d'où une longue durée de vie
- Des lentilles spéciales avec un angle de rayonnement de 170° assurent une répartition de la lumière absolument sans ombre, même dans des luminaires plus grands jusqu'à 400mm

AVEC  
CAPTEUR DE  
LUMIÈRE DU JOUR  
INTELLIGENT



## PROLINE QUICK-FIXtwilight

ARTICLE N°	6212-030170
E-N°	941100229
PROTECTION	Polycarbonate
DIMENSIONS	Ø 120 mm, 35 mm
TEMPÉRATURE DE COULEUR	3.000 K
INDICE DE RENDU DE COULEUR	Ra > 82
TENSION D'ENTRÉE	186 - 240 V AC/DC
FLUX LUMINEUX NET	375 lm
PUISSANCE CONSOMMÉE	3 W
EFFICACITÉ	125 lm/W
PLAGE DE TEMPÉRATURE	-20 °C à +40 °C
DURÉE DE VIE DES LED	50.000 h
PRIX NET AU CATALOGUE	CHF 47,25



## ACCESSOIRES

DISQUES MÉTALLIQUES MAGNÉTIQUES, AUTOCOLLANTS Ø 20 mm

ARTICLE N°	6495
E-N°	941906309
PRIX NET AU CATALOGUE	CHF 19,20 / Pack de 100



## CAPTEUR DE LUMIÈRE DU JOUR

Différents modes de fonctionnement de la lampe Twilight :

1. durée "MARCHE" sans capteur de lumière du jour
2. Capteur de lumière du jour activé:  
Seuil de commutation lumière MARCHE env. 20 LUX  
Seuil de commutation lumière ARRÊT env. 40 LUX  
Légères variations selon la translucidité du cache du luminaire.

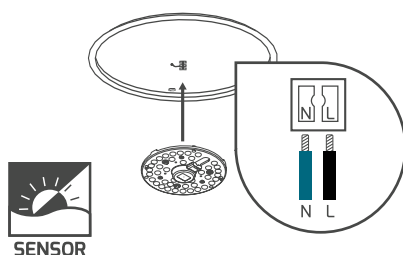

1. relie L et N, la fonction de capteur de lumière du jour est activée et le luminaire s'allume automatiquement lorsqu'il fait sombre.

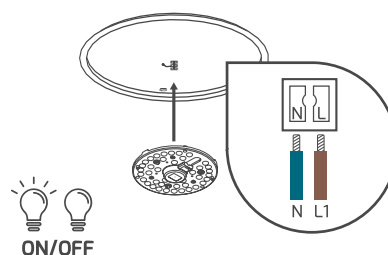

2. relie L1 et N, la fonction de capteur de lumière du jour est désactivée et le luminaire s'allume en continu sans capteur.

- Système de luminaire dans le luminaire de 1,5 W avec 190 lm en 3.000 K & 4.000 K
- Fixation sûre par aimant néodyme, vissage possible
- Raccordement direct à 230 V AC ou 176 - 276 V DC (compatible avec une batterie centrale)
- Avec ses dimensions compactes de seulement 7,5 cm de long et 2,5 cm de large, elle trouve partout une place appropriée.
- Toujours à portée de main : compagnon parfait au quotidien pour une multitude d'applications, comme par exemple l'extension de luminaires existants par une fonction de courant de secours, un éclairage d'orientation, un éclairage d'armoire électrique ou un éclairage intérieur de meubles
- Utilisation de plusieurs QUICK-FIXpico possible grâce au montage en parallèle

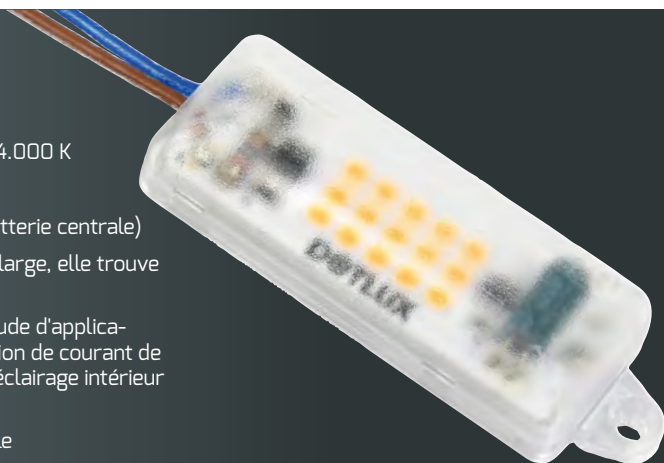

## PROLINE QUICK-FIXpico

DIMENSIONS	75 x 25 x 20 mm
CÂBLE DE RACCORDEMENT	15 cm, extrémité ouverte
DIMENSIONS	Ra > 82
TENSION D'ENTRÉE	176 - 240 V AC/DC
FLUX LUMINEUX NET	190 lm
PUISSANCE CONSOMMÉE	1,5 W
EFFICACITÉ	125 lm/W
PLAGE DE TEMPÉRATURE	-20 °C bis +40 °C
DURÉE DE VIE	50.000 h



	PRIX NET AU CATALOGUE	ARTICLE N°	E-N°
<b>3.000 K</b>	CHF 23,00	6584-030120	941801089

	PRIX NET AU CATALOGUE	ARTICLE N°	E-N°
<b>4.000 K</b>	CHF 23,00	6584-040120	941801689

## ACCESSOIRES

DISQUES MÉTALLIQUES MAGNÉTIQUES, AUTOCOLLANTS Ø 20 mm

ARTICLE N°	6495
E-N°	941906309
PRIX NET AU CATALOGUE	CHF 19,20 / Pack de 100



Construction très petite et compacte



- Nos luminaires QUICK-FIX LED permettent de rénover facilement et rapidement les luminaires muraux et les plafonniers existants grâce à notre système innovant de luminaire dans le luminaire
- Les LED certifiées LM80 à faible courant garantissent une puissance lumineuse constante
- Remplacement sans outil du luminaire à LED, même par un non-spécialiste
- Des lentilles spéciales avec un angle de rayonnement de 170° assurent une répartition de la lumière absolument sans ombre
- Flexibilité totale grâce au bloc d'alimentation externe\*



## PROLINE QUICK-FIXadapt

PROTECTION	Polycarbonate
CÂBLE DE RACCORDEMENT	15 cm, Connecteur du système DC
INDICE DE RENDU DES COULEURS	Ra > 82
PLAGE DE TEMPÉRATURE	-20 °C à +40 °C
DURÉE DE VIE	50.000 h



Dépend du bloc d'alimentation



**18 W**

Ø 248, 22 mm

TEMPÉRATURE DE COULEUR	FLUX LUMINEUX NET	EFFICACITÉ
3.000 K	2.600 lm	144 lm/W
4.000 K	2.670 lm	148 lm/W

COURANT DE FONCTIONNEMENT	PRIX NET AU CATALOGUE	ARTICLE N°	E-N°
500 mA	CHF 39,55	<b>4857-030170*</b>	<b>941800429</b>
		<b>4858-040170*</b>	<b>941800439</b>



**29 W**

Ø 300, 20 mm

TEMPÉRATURE DE COULEUR	FLUX LUMINEUX NET	EFFICACITÉ
3.000 K	4.360 lm	150 lm/W
4.000 K	4.850 lm	167 lm/W

COURANT DE FONCTIONNEMENT	PRIX NET AU CATALOGUE	ARTICLE N°	E-N°
700 mA	CHF 44,65	<b>6161-030170*</b>	<b>941800569</b>
		<b>6161-040170*</b>	<b>941800469</b>

\*Livré sans bloc d'alimentation.

## ACCESSOIRES

PLUG&PLAY KIT DE BATTERIE AVEC FIXATION MAGNÉTIQUE ET CONNECTEURS DC, FONCTION D'AUTOTEST, 1.5 W À 3H D'AUTONOMIE

ARTICLE N°	<b>5315</b>
E-N°	<b>941006129</b>
PRIX NET AU CATALOGUE	CHF 79,25



KIT BATTERIE DE SECOURS AVEC FONCTION D'AUTOTEST, 5 W À 3H D'AUTONOMIE

ARTICLE N°	<b>4343-2</b>
E-N°	<b>927000003</b>
PRIX NET AU CATALOGUE	CHF 152,30



DISQUES MÉTALLIQUES MAGNÉTIQUES, AUTOCOLLANTS Ø 20 mm

ARTICLE N°	<b>6495</b>
E-N°	941906309
PRIX NET AU CATALOGUE	CHF 19,20 / Pack de 100





## BLOCS D'ALIMENTATION POUR QUICK-FIXadapt INCL. FIXATION MAGNÉTIQUE

La puissance indiquée dans le tableau correspond à la puissance consommée par la combinaison Downlight et bloc d'alimentation.

	PUISSANCE LUMINAIRE AVEC BLOC D'ALIMENTATION	DIMENSIONS	BATTERIE CENTRALE	PRIX NET AU CATALOGUE	ARTICLE N°	E-N°
<b>NON VARIABLE</b>	17 – 33 W*	152 × 48 × 43 mm	convenable	CHF 51,05	<b>4936-1</b>	<b>941007609</b>
<b>DÉCOUPAGE DE PHASE</b>	17 – 33 W	138 × 44 × 30 mm	non convenable	CHF 53,65	<b>3138-1-M</b>	<b>919000023</b>
<b>1 – 10 V</b>	19 – 29 W	115 × 45 × 41 mm	non convenable	CHF 60,05	<b>5390-M</b>	<b>941010549</b>
<b>DALI-2 / PUSH</b> <small>avec fonction de câblage continu</small>	13 – 33 W*	120 × 57 × 30 mm	convenable	CHF 89,45	<b>5068-M</b>	<b>941006249</b>
<b>CASAMBI</b>	13 – 33 W*	147 × 44 × 30 mm	convenable	CHF 172,80	<b>4989-M</b>	<b>941934159</b>

\* Réglable sur le bloc d'alimentation

## BLOC D'ALIMENTATION DU CAPTEUR RADAR POUR QUICK-FIXadapt INCL. FIXATION MAGNÉTIQUE

PUISSANCE INCL. BALLAST	DIMENSIONS	BATTERIE CENTRALE	PRIX NET AU CATALOGUE	ARTICLE N°	E-N°
21 W	82 × 41 mm	pas adapté	CHF 89,45	<b>4940</b>	<b>919391249</b>

- Trois fonctions de capteur différentes possibles
  1. Fonction On/Off sur 100 % de luminosité via le capteur, puis 0 % de luminosité
  2. Fonction On/Off sur 100 % de l'intensité lumineuse via le capteur, avec durée de persistance réglable
  3. Luminosité de base permanente (10 % / 25 %) avec fonction On/Off supplémentaire sur 100 % de luminosité via le capteur avec durée de persistance réglable

- En outre, les valeurs suivantes sont réglables par paliers :
  - Plage de portée (jusqu'à 6 m)
  - Capteur de lumière du jour
  - Durée d'éclairage
  - Durée de persistance



### CONSEIL DOTLUX :

Grâce à la fiche AC pré montée sur les blocs d'alimentation, le produit est parfaitement adapté à un raccordement rapide dans les boîtiers **LUNAe27** et **SURFACEe27**. Un changement ultérieur du bloc d'alimentation ou du module LED est donc possible par un non-spécialiste.

- Nos luminaires QUICK-FIX LED permettent de rénover facilement et rapidement les luminaires muraux et les plafonniers existants grâce à notre système innovant de luminaire dans le luminaire
- Câblage simple et flexibilité totale grâce au pilote à courant constant intégré. Le luminaire ne doit être alimenté qu'en 24 V DC
- Maintien sécurisé du luminaire grâce à 2 aimants néodyme préinstallés
- Bornes de raccordement à ressort câblées aux deux extrémités
- A intensité variable via nos blocs d'alimentation 24 V PWM, p. ex. DALI
- Kit composé de 12 luminaires LED, y compris 20 connecteurs adaptés
- Jusqu'à 6 modules d'éclairage peuvent être utilisés en série 10 W ou 4 luminaires d'éclairage en série 20 W
- Possibilité d'être coupé à longueur pour chaque 10 cm (2 trous de montage et des surfaces à souder supplémentaires pour chaque 10 cm)
- De plus, 10 trous de montage sont disponibles par luminaire de 50 cm pour une fixation alternative
- Câble utilisable pour le câblage mono conducteur (conducteurs rigides 0,5 - 0,75 mm<sup>2</sup>)
- Outil de démontage pour débrancher un câble déjà enfiché au niveau de l'entrée du branchement



## PROLINE QUICK-FIX24V

INDICE DE RENDU DES COULEURS	Ra > 82
TENSION D'ENTRÉE	24 V DC
PLAGE DE TEMPÉRATURE	-40 °C à +40 °C
DURÉE DE VIE	50.000 h



Dépend du bloc d'alimentation

## ACCESSOIRES

KIT 24 SUPPORTS MAGNÉTIQUES INCLUS VIS

ARTICLE N°	5381
E-N°	941007049
PRIX NET AU CATALOGUE	CHF 14,05 / Pack de 24



KIT 24 ENTRETOISES 20 MM (PAR EX. POUR LES LUMINAIRES AVEC RÉFLECTEUR)

ARTICLE N°	5382
E-N°	941007069
PRIX NET AU CATALOGUE	CHF 20,45 / Pack de 24



KIT BATTERIE DE SECOURS AVEC FONCTION D'AUTOTEST, 5 W À 3H D'AUTONOMIE

ARTICLE N°	4343-2
E-N°	927000003
PRIX NET AU CATALOGUE	CHF 152,30



DISQUES MÉTALLIQUES MAGNÉTIQUES, AUTOCOLLANTS Ø 20 mm

ARTICLE N°	6495
E-N°	941906309
PRIX NET AU CATALOGUE	CHF 19,20 / Pack de 100



Peut être divisé tous les 10 cm ; deux bornes individuelles aux deux extrémités.



Les luminaires LED peuvent être connectés en ligne à l'aide de connecteurs à broches (outil d'extraction inclus).

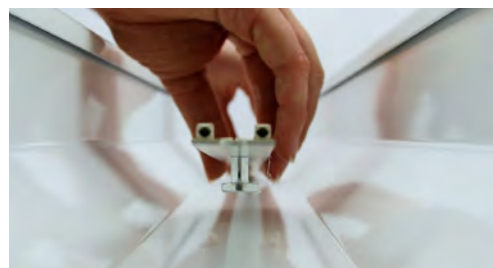

Fixation solide des luminaires grâce à des pieds magnétiques en néodyme amovibles



**PACK DE  
12**

	TEMPÉRATURE DE COULEUR	DIMENSIONS	FLUX LUMINEUX NET	EFFICACITÉ	PRIX NET AU CATALOGUE	ARTICLE N°	E-N°
<b>7 W</b>	3.000 K	500 × 15 × 15 mm	1.250 lm	125 lm/W	CHF 160,00 / Pack de 12	<b>5186-130120</b>	<b>941100249</b>
	4.000 K		1.360 lm	136 lm/W		<b>5186-140120</b>	<b>941100239</b>

**PACK DE  
12**

	TEMPÉRATURE DE COULEUR	DIMENSIONS	FLUX LUMINEUX NET	EFFICACITÉ	PRIX NET AU CATALOGUE	ARTICLE N°	E-N°
<b>15 W</b>	3.000 K	500 × 20 × 15 mm	2.500 lm	125 lm/W	CHF 262,40 / Pack de 12	<b>5187-030120</b>	<b>941801539</b>
	4.000 K		2.720 lm	136 lm/W		<b>5187-040120</b>	<b>941800519</b>

## BLOCS D'ALIMENTATION\*

Les blocs d'alimentation sont conçus pour être insérés dans les luminaires.



	BALLAST DE PUISSANCE	DIMENSIONS	BATTERIE CENTRALE	PRIX NET AU CATALOGUE	ARTICLE N°	E-N°
<b>non variable</b>	30 W	230 × 30 × 20 mm	non convenable	CHF 32,00	<b>5075</b>	<b>941934179</b>
	60 W	250 × 30 × 21 mm	convenable	CHF 37,10	<b>5076</b>	<b>941934189</b>
	100 W	360 × 30 × 21 mm	convenable	CHF 63,85	<b>5188</b>	<b>941934329</b>

<b>DALI variable</b>	30 W	300 × 30 × 16 mm	convenable	CHF 57,45	<b>5218-1</b>	<b>941006229</b>
	60 W	350 × 30 × 18 mm	convenable	CHF 60,05	<b>5219-1</b>	<b>941010529</b>
	100 W	350 × 30 × 18 mm	convenable	CHF 88,20	<b>5220-1</b>	<b>941010559</b>

\* Tu trouveras d'autres blocs d'alimentation 24 V adaptés dans la rubrique bandes et modules.



- Optimaler Leuchte-in-Leuchte System für den Einbau in vorhandene T5 & T8 Leuchtgehäuse
- Durchverdrahtet, daher bis zu 15 **QUICK-FIX**ac-Sanierungsleuchten mit einem Kabel anschließbar
- Direkter Anschluss an 230 V - kein externes Netzteil erforderlich
- Schlagfestes Gehäuse aus bruchsicherem Polycarbonat
- "DOT FREE" Design mit gleichmäßiger Leuchtfläche
- "SEAMLESS CONNECT" - Kaum sichtbare Verbindung durch die Nahtlossteckverbindung
- Verschiedene Befestigungsarten an der Leuchte ermöglichen eine flexible Montage



## PROLINE QUICK-FIXac

<b>BOÎTIER</b>	Polycarbonate, blanc
<b>PROTECTION</b>	Polycarbonate, givré
<b>TEMPÉRATURE DE COULEUR</b>	4.000 K
<b>INDICE DE RENDU DES COULEURS</b>	Ra > 82
<b>TENSION D'ENTRÉE</b>	186 - 240 V AC/DC
<b>PLAGE DE TEMPÉRATURE</b>	-20 °C à +45 °C
<b>DURÉE DE VIE</b>	50.000 h



## ACCESSOIRES

CÂBLE DE RACCORDEMENT 30 cm

<b>ARTICLE N°</b>	<b>6464</b>
<b>E-N°</b>	<b>941905599</b>
<b>PRIX NET AU CATALOGUE</b>	CHF 8,95



DISQUES MÉTALLIQUES MAGNÉTIQUES, AUTOCOLLANTS Ø 20 mm

<b>ARTICLE N°</b>	<b>6495</b>
<b>E-N°</b>	941906309
<b>PRIX NET AU CATALOGUE</b>	CHF 19,20 / Pack de 100



## CONTENU DE LA LIVRAISON

- 3x supports magnétiques pour un montage flexible
- 2x clips métalliques vissables pour le montage direct sur des surfaces non métalliques
- 1x 75 cm de câble de raccordement avec extrémités ouvertes

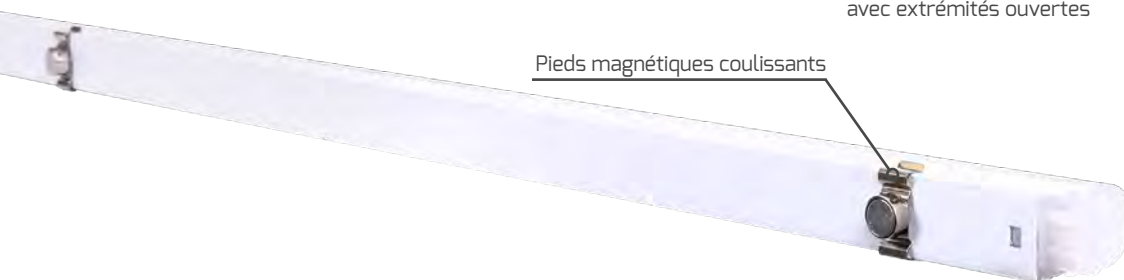

Pieds magnétiques coulissants



<b>110 cm</b>	<b>DIMENSIONS</b>	<b>FLUX LUMINEUX NET</b>	<b>EFFICACITÉ</b>	<b>PRIX NET AU CATALOGUE</b>	<b>ARTICLE N°</b>	<b>E-N°</b>
20 W	1.130 × 25 × 40 mm	2.950 lm	148 lm/W	CHF 51,05	<b>6460-040120</b>	<b>941014699</b>

<b>140 cm</b>	<b>DIMENSIONS</b>	<b>FLUX LUMINEUX NET</b>	<b>EFFICACITÉ</b>	<b>PRIX NET AU CATALOGUE</b>	<b>ARTICLE N°</b>	<b>E-N°</b>
24 W	1.410 × 25 × 40 mm	3.600 lm	150 lm/W	CHF 63,85	<b>6459-040120</b>	<b>941014169</b>

## SEAMLESS CONNECT



Une surface d'éclairage uniforme grâce à une connexion sans soudure

## CONNEXION EN SÉRIE



Connecteurs sans soudure inclus



jusqu'à  
**15 modules**  
avec une alimentation

# QUICK-FIXdc

- Module d'éclairage à LED magnétique universel pour un remplacement professionnel de tubes fluorescents T5 & T8
- Une platine LED à haute efficacité et faible consommation permet une efficacité du luminaire (couverture comprise) jusqu'à 200 lm/W
- Couverture en polycarbonate givré anti-éblouissante avec angle de rayonnement de 120 °
- Grâce au connecteur système DC, le luminaire LED peut être remplacé sans outil même par un non-spécialiste
- Grâce à des blocs d'alimentation externes, les différents paquets de lumens de la QUICK-FIXdc peuvent être réglés sur plusieurs niveaux.
- 2 ou 3 aimants et un câble de connexion de 50-75 cm (selon la taille du luminaire) sont inclus dans la livraison
- Augmentation de l'efficacité grâce au montage parallèle de plusieurs unités **QUICK-FIXdc**
- Des supports magnétiques permettent entre autres un vissage direct sur le corps du luminaire existant

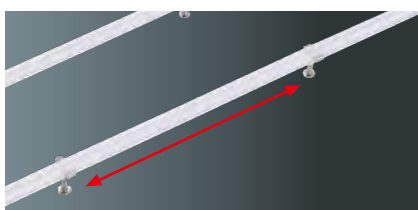

#### AIMANTS MOBILES

Les points de fixation peuvent être facilement adaptés au corps du luminaire existant



#### ADAPTÉS À CHAQUE LONGUEUR

Remplacement facile de T5/T8 par quatre longueurs de système



#### COUVERTURE PC ANTI-ÉBLOUISANTE

Format T5/T8 avec angle de rayonnement de 120 ° et connecteur système



#### POSSIBILITÉ DE VISSAGE

au lieu de l'aimant, la pince de montage peut, si nécessaire, être vissée directement sur le corps du luminaire



#### LONGUE DURÉE DE VIE ET TRÈS GRANDE EFFICACITÉ

Durée de vie de 100 000 h, supérieure à la moyenne, L90/B10 grâce à une faible consommation électrique des LED (max. 20 %)



#### BLOCS D'ALIMENTATION FLEXIBLES 100 000 h

Puissance lumineuse adaptable sur tous les blocs d'alimentation grâce à des courants de fonctionnement réglables



## COMMENT REMPLACER CORRECTEMENT LES TUBES T5/T8 ?

En général, pour remplacer un tube fluorescent conventionnel, environ 60 % de la puissance en lumens initiale est suffisante.

Le comportement de rayonnement en est la principale raison. Par rapport aux ampoules conventionnelles avec un angle de rayonnement de 360°, notre **QUICK-FIXdc** est optimisé à 120°, minimisant ainsi la perte de lumière émise. Les pertes du corps vers l'arrière sont ainsi également réduites.

### EXEMPLE DE CALCUL :

Un tube fluorescent T5 classique a une efficacité d'env. 75 - 95 lm/W.  
 Tubes fluorescents T5 1.449 mm 80 W = 7.000 lm  
 7.000 lm × 0,6 = 4.200 lm  
 Ainsi, tu atteindras à **68 % d'économie d'énergie** avec le luminaire **5825-040120**, 25 W @ 900 mA = 4.500 lm.

Étant donné que notre **QUICK-FIXdc 5825-040120** peut également fonctionner à 1.400 mA et produire ainsi jusqu'à 6 700 lm, tout tube fluorescent classique peut être remplacé par notre **QUICK-FIXdc** ou être en mesure d'augmenter considérablement la puissance lumineuse existante.

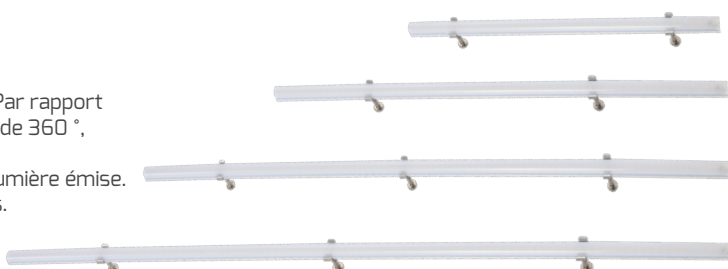

## APPLICATION DE **QUICK-FIXdc**

La combinaison de différentes longueurs de modules n'est pas possible ! Un nombre illimité de **QUICK-FIXdc** de la même longueur peut être raccordé à un ballast. Ainsi, l'intensité du courant de chaque luminaire est réduite par le nombre total de modules raccordés.

Courant de sortie du bloc d'alimentation : Nombre de modules = Courant de fonctionnement par module

Par exemple : 1.400 mA : 3 **QUICK-FIXdc** = 466 mA

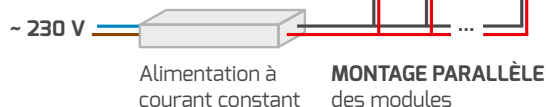

Avec les indications mA sur les pages suivantes, tu peux donc facilement calculer les lumens par tube.



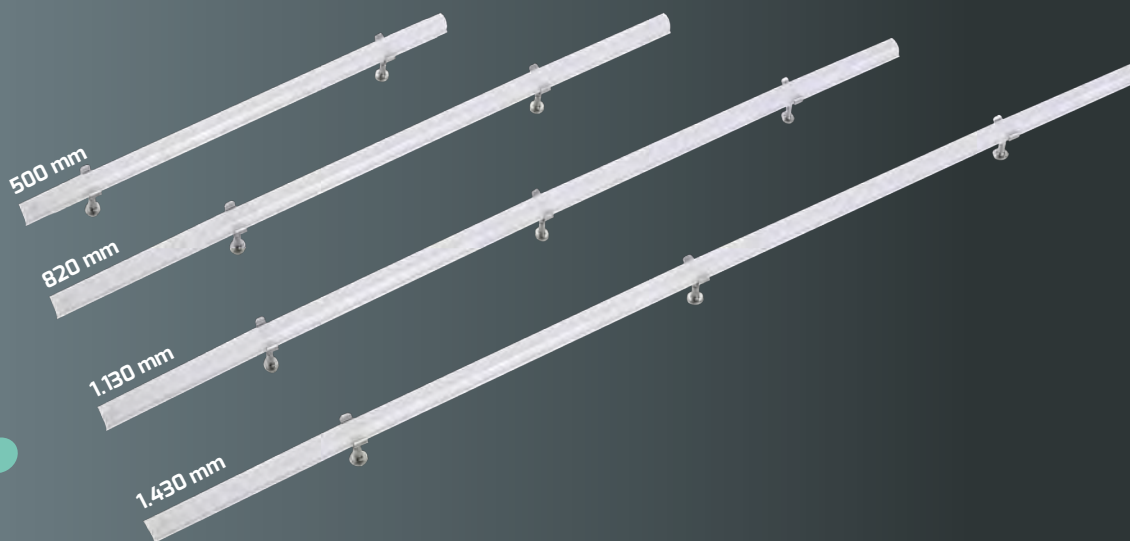

## PROLINE QUICK-FIX<sup>dc</sup>

PLATINE	Aluminium
RECOUVREMENT	Polycarbonate
TEMPÉRATURE DE COULEUR	4 000 K
INDICE DE RENDU DE COULEUR	Ra > 82
PLAGE DE TEMPÉRATURE	-20 °C à +40 °C
DURÉE DE VIE	100.000 h



en fonction du bloc d'alimentation



NOTRE CONSEIL DE PRO POUR LA RÉNOVATION AVEC UNE DURÉE DE VIE DE 100.000 H !

AVANT

APRÈS

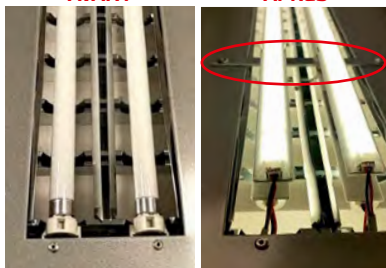

Pour fixer les luminaires LED sur les luminaires à éclairage indirect (tubes suspendus), le kit (réf. article 6154) est nécessaire. Il est composé de 6 bandes métalliques (170 × 12 × 1 mm), de 12 vis autotaraudeuses et peut être utilisé de manière universelle.

## ACCESSOIRES

SUPPORT MAGNÉTIQUE STANDARD AVEC UNE DISTANCE DE 18 mm PAR RAPPORT À LA SURFACE DE FIXATION

ARTICLE N°	6436
E-N°	941006319
PRIX NET AU CATALOGUE	CHF 21,75 / Pack de 50



SUPPORTS MAGNÉTIQUES PROLONGÉS AVEC 38 mm INTERVALLE PAR RAPPORT À LA SURFACE DE FIXATION

ARTICLE N°	5826
E-N°	941004279
PRIX NET AU CATALOGUE	CHF 25,60 / Pack de 50



La hauteur totale avec ARTICLE N° 5826 est de 38 mm

La hauteur totale avec ARTICLE N° 6436 est de 18 mm

Convient parfaitement aux lampes à réflecteur à miroir pour adapter l'ampoule dans le réflecteur à l'aide du kit de fixation.

KIT DE FIXATION POUR LES LUMINAIRES À ÉCLAIRAGE INDIRECT

ARTICLE N°	6154
E-N°	941100199
PRIX NET AU CATALOGUE	CHF 19,20





DISQUES MÉTALLIQUES MAGNÉTIQUES, AUTOCOLLANTS Ø 20 mm

ARTICLE N°	6495
E-N°	941906309
PRIX NET AU CATALOGUE	CHF 19,20 / Pack de 100





## max. 15 W

max. 500 mA\*  
27 – 29 V DC  
500 × 20 × 17 mm

TEMPÉRATURE DE COULEUR	FLUX LUMINEUX NET**	EFFICACITÉ**	PRIX NET AU CATALOGUE	ARTICLE N°	E-N°	
<b>NOUVEAU</b> 3.000 K	max. 2.300 lm	max. 164 lm/W	CHF 19,20	<b>5827-030120</b> (1 pcs.)	941801609	
			CHF 894,70	<b>5827-50</b> (50 pcs.)	941800669	
4.000 K	max. 2.650 lm	max. 186 lm/W	CHF 19,20	<b>5820-040120</b> (1 pcs.)	941007779	
			CHF 894,70	<b>5820-50</b> (50 pcs.)	941007769	
<b>NOUVEAU</b> 5.700 K	max. 2.650 lm	max. 186 lm/W	CHF 19,20	<b>5828-057120</b> (1 pcs.)	941801619	
			CHF 894,70	<b>5828-50</b> (50 pcs.)	941800679	



## max. 14 W

max. 500 mA\*  
25 – 28 V DC  
820 × 20 × 17 mm

TEMPÉRATURE DE COULEUR	FLUX LUMINEUX NET**	EFFICACITÉ**	PRIX NET AU CATALOGUE	ARTICLE N°	E-N°	
<b>NOUVEAU</b> 3.000 K	max. 2.290 lm	max. 180 lm/W	CHF 21,75	<b>5829-030120</b> (1 pcs.)	941801629	
			CHF 1.022,70	<b>5829-50</b> (50 pcs.)	941800689	
4.000 K	max. 2.510 lm	max. 198 lm/W	CHF 21,75	<b>5823-140120</b> (1 pcs.)	941800479	
			CHF 1.022,70	<b>5823-150</b> (50 pcs.)	941004269	
<b>NOUVEAU</b> 5.700 K	max. 2.510 lm	max. 198 lm/W	CHF 21,75	<b>5830-057120</b> (1 pcs.)	941801639	
			CHF 1.022,70	<b>5830-50</b> (50 pcs.)	941800699	



## max. 22 W

max. 500 mA\*  
40 – 45 V DC  
1.130 × 20 × 17 mm

TEMPÉRATURE DE COULEUR	FLUX LUMINEUX NET**	EFFICACITÉ**	PRIX NET AU CATALOGUE	ARTICLE N°	E-N°	
<b>NOUVEAU</b> 3.000 K	max. 3.680 lm	max. 178 lm/W	CHF 25,60	<b>5831-030120</b> (1 pcs.)	941801649	
			CHF 1.201,90	<b>5831-50</b> (50 pcs.)	941006309	
4.000 K	max. 3.800 lm	max. 191 lm/W	CHF 25,60	<b>5824-040120</b> (1 pcs.)	941004219	
			CHF 1.201,90	<b>5824-50</b> (50 pcs.)	941004229	
<b>NOUVEAU</b> 5.700 K	max. 3.800 lm	max. 191 lm/W	CHF 25,60	<b>5832-057120</b> (1 pcs.)	941801659	
			CHF 1.201,90	<b>5832-50</b> (50 pcs.)	941800639	

## max. 39 W

max. 1.400 mA\*  
26 – 28 V DC  
1.430 × 20 × 17 mm

TEMPÉRATURE DE COULEUR	FLUX LUMINEUX NET**	EFFICACITÉ**	PRIX NET AU CATALOGUE	ARTICLE N°	E-N°	
<b>NEU</b> 3.000 K	max. 6.190 lm	max. 183 lm/W	CHF 32,00	<b>5833-030120</b> (1 pcs.)	941801669	
			CHF 1.459,20	<b>5833-50</b> (50 pcs.)	941800649	
4.000 K	max. 6.700 lm	max. 200 lm/W	CHF 32,00	<b>5825-040120</b> (1 pcs.)	941004239	
			CHF 1.459,20	<b>5825-50</b> (50 pcs.)	941004249	
<b>NEU</b> 5.700 K	max. 6.700 lm	max. 200 lm/W	CHF 32,00	<b>5834-057120</b> (1 pcs.)	941801679	
			CHF 1.459,20	<b>5834-50</b> (50 pcs.)	941800659	

\* En cas d'utilisation d'un bloc d'alimentation réglé sur 1.400 mA, au moins 3 lampes doivent être raccordées pour respecter les 500 mA max  
\*\* Tu trouveras les valeurs détaillées du flux lumineux net et de l'efficacité dans notre **répertoire de produits** en ligne sous le numéro d'article correspondant dans le texte de description ou sous le code QR.

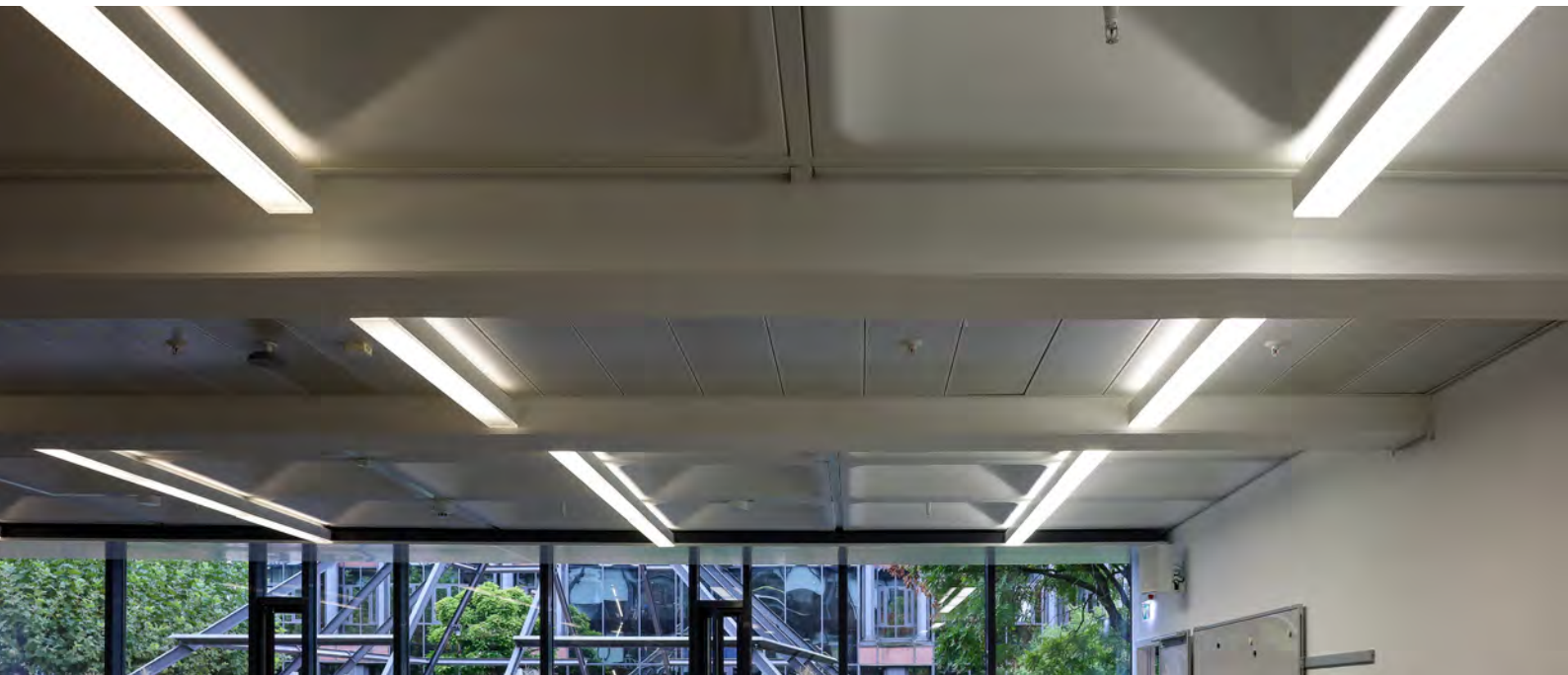

## BLOCS D'ALIMENTATION ADAPTÉS

Blocs d'alimentation réglables, haut de gamme, avec une **durée de vie 100.000 h**.  
Puissance lumineuse adaptable sur tous les blocs d'alimentation grâce à des courants de service réglables.



	LUMINAIRES MAX.	COURANTS DE FONCTIONNEMENT LED RÉGLABLES	DIMENSIONS	BATTERIE CENTRALE	LUMINAIRES MAX.	PRIX NET AU CATALOGUE	ARTICLE N°	E-N°
<b>NON VARIABLE</b>	5 – 25 W	150/250/350/500 mA	280 × 30 × 21 mm	convenable	B16: 56, C16: 93, B10: 34, C10: 58	CHF 35,85	<b>5136</b>	<b>941007709</b>
	15 – 50 W	350/700/1.050/1.400 mA	280 × 30 × 21 mm	convenable	B16: 28, C16: 46, B10: 17, C10: 29	CHF 35,85	<b>5043</b>	<b>941007729</b>
<b>DALI</b>	max. 50 W	1.400 mA	360 × 30 × 21 mm	convenable	B16: 36, C16: 60, B10: 22, C10: 37	CHF 62,60	<b>5047**</b>	<b>941007719</b>
	2 – 50 W	350/400/500/600/700/ 800/900/1.050 mA	360 × 30 × 21 mm	convenable	B16: 36, C16: 60, B10: 22, C10: 37	CHF 62,60	<b>6074**</b>	<b>941007739</b>
<b>1-10 V</b>	39 W	1200 mA	320 × 30 × 30 mm	convenable	B16: 28, C16: 46, B10: 17, C10: 29	CHF 51,05	<b>4372*</b>	<b>919990079</b>
	40 W	250/350/500/700/ 800 mA	280 × 28 × 21 mm	convenable	B16: 28, C16: 46, B10: 17, C10: 29	CHF 63,85	<b>6617</b>	<b>919002281</b>
	80 W	900/1050/1200/ 1400/1600 mA	360 × 30 × 26 mm	convenable	B16: 28, C16: 46, B10: 17, C10: 29	CHF 89,45	<b>6618</b>	<b>919002291</b>

\*\* Non compatible avec le KIT D'ACCU 4343-2.

## ACCESSOIRES POUR BLOCS D'ALIMENTATION

AIMANTS POUR BLOCS D'ALIMENTATION, 24 PCS

**ARTICLE N°** 5381  
**E-N°** 941007049



**PRIX NET AU  
CATALOGUE** CHF 14,15 /  
Pack de 24

DISQUES MÉTALLIQUES MAGNÉTIQUES,  
AUTOCOLLANTS Ø 20 mm

**ARTICLE N°** 6495  
**E-N°** 941906309



**PRIX NET AU  
CATALOGUE** CHF 19,20 /  
Pack de 100

COMMUTATEUR D'INVERSION COURANT DE  
SECOURS POUR SYSTÈMES GESSLER

**ARTICLE N°** 4189  
**E-N°** 941904619



**PRIX NET AU  
CATALOGUE** CHF 89,45

ÉLÉMENT D'ÉCLAIRAGE DE SECOURS  
POUR COMMANDE DALI-2

**ARTICLE N°** 6686  
**E-N°** 927265919



**PRIX NET AU  
CATALOGUE** CHF 203,50

KIT D'ALIMENTATION DE  
SECOURS AVEC FONCTION D'AUTO-  
TOTEST, 5 W POUR 3 H D'AUTO-  
NOMIE, UTILISABLE UNIQUEMENT  
AVEC DES BLOCS D'ALIMENTATION  
NON GRADABLES !

**ARTICLE N°** 4343-2  
**E-N°** 927000003



**PRIX NET AU  
CATALOGUE** CHF 152,30

\* Dans la limite des stocks disponibles.

- Unité de montage ultérieure du capteur avec bornes de raccordement rapide pour toutes les appliques murales et plafonniers LED jusqu'à 400 W
- Capteur radar réglable avec fonction ON/OFF Les valeurs suivantes sont faciles à régler via les commutateurs Dip réglables par paliers :
  - Zone de détection (jusqu'à 6 m)
  - Capteur de lumière du jour
  - Durée d'éclairage
- Fonctionnement fiable et précis grâce à l'interrupteur de passage à zéro
- Montage simple et rapide
- Zone de détection hémisphérique



## PROLINE SENSORmodul

ARTICLE N°	3728-1
E-N°	535948000
DIMENSIONS	81 × 37 × 23 mm
TENSION D'ENTRÉE	220 - 240 V AC
PUISSANCE DE SORTIE	max. 400 W LED (plusieurs ballasts possibles)
PUISSANCE CONSOMMÉE	< 0,5 W (mode veille)
PLAGE DE TEMPÉRATURE	-20 °C à +55 °C
PRIX NET AU CATALOGUE	CHF 44,65



**S'APPLIQUE À  
TOUS LES  
LUMINAIRES  
DOTLUX**  
jusqu'à 400W



Plage de détection du capteur :  
Hémisphérique dans la direction de  
la lumière



Module de capteurs  
en combinaison avec  
**QUICK-FIX** plus 16 W.

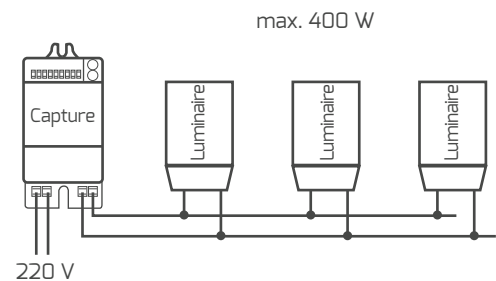





# LUMINAIRES LED ANTI-HUMIDITÉ





## FEATURES **MISTRAL**®

- Montage plus rapide grâce à la nouvelle construction du luminaire. Combinaison du support d'appareils LED et du couvercle.
- Composants de marque remplaçables individuellement pour des coûts de maintenance réduits
- Boîtier en polycarbonatee IK08/IP66 résistant aux UV et incassable avec un cache givré assure une répartition de la lumière sans ombres
- Câblage continu à 5 pôles avec deux bornes de raccordement internes pour luminaires
- Fermetures en acier inoxydable avec dispositif antivol intégré
- Accessoires de montage fournis (montage en chaîne/au plafond/au mur), y compris les découpes du panneau arrière
- Le marquage D de ce luminaire à température de surface limitée est une condition de base pour les luminaires installés dans des lieux à risque d'incendie (DIN EN 60598-2-24, VDE 0711-2-24)
- Ce luminaire à LED est adapté à une utilisation dans les entreprises de transformation des aliments. Il peut donc également être utilisé dans les zones certifiées selon l'International Featured Standard (IFS) ou le British Retail Consortium (BRC)



### **INCASSABLE IK08**

En polycarbonatee incassable avec couvercle givré.



### **NOUVELLE CONSTRUCTION DU LUMINAIRE**

Le support d'appareillage et le cache sont prémontés, ce qui supprime une étape de travail lors du montage.



### **5 PÔLES CÂBLÉS EN CONTINU**

Raccord de câble à vis intégral des deux côtés avec deux bornes de raccordement internes pour luminaires.



### **PINCES DE MONTAGE RÉGLABLES**

Facilitent le montage dans les installations existantes. Convient également pour la suspension par chaîne.



### **ENTREPRISES DE TRANSFORMATION DES ALIMENTS**

Convient à l'International Featured Standard (IFS) ou au British Retail Consortium (BRC).



### **UTILISATION À LONG TERME**

Fermetures en acier inoxydable de haute qualité, protégées contre la perte.

**MISTRAL**

FACILE À MONTER



## PROLINE MISTRAL®

BOÎTIER	Polycarbonate, résistant aux chocs, gris
PROTECTION	givré
TEMPÉRATURE DE COULEUR	4.000 K
INDICE DE RENDU DES COULEURS	Ra > 82
TENSION D'ENTRÉE	186 - 240 V AC/DC 220 - 240 V AC (MISTRALexit)
PLAGE DE TEMPÉRATURE	-20 °C à +45 °C
DURÉE DE VIE	50.000 h



## ACCESSOIRES

RACCORD DE CÂBLE À VIS M20 AVEC SOUPAPE DE COMPENSATION DE PRESSION INTÉGRÉE

ARTICLE N°	4723
E-N°	941903129



PRIX NET AU CATALOGUE	CHF 38,40
-----------------------	-----------

KIT DE MONTAGE POUR RAILS PORTEURS, Y COMPRIS CORDE DE SÉCURITÉ

ARTICLE N°	6666
E-N°	941906299



PRIX NET AU CATALOGUE	CHF 21,75
-----------------------	-----------

## NOUVEAU MONTAGE SIMPLE



**1.** Ouvrir les fermetures



**2.** Raccorder le câble



**3.** Verrouiller le luminaire - Prêt

## MISTRAL®



64 cm

DIMENSIONS	PUISSANCE CONSOMMÉE	FLUX LUMINEUX NET*	EFFICACITÉ*	PRIX NET AU CATALOGUE	ARTICLE N°	E-N°
640 × 100 × 80 mm	max. 37 W	max. 4.860 lm	max. 141 lm/W	CHF 83,05	2354-440120	941007429



124 cm

DIMENSIONS	PUISSANCE CONSOMMÉE	FLUX LUMINEUX NET*	EFFICACITÉ*	PRIX NET AU CATALOGUE	ARTICLE N°	E-N°
1.240 × 100 × 80 mm	max. 36 W	max. 4.845 lm	max. 138 lm/W	CHF 108,65	2355-540120	941007929



154 cm

DIMENSIONS	PUISSANCE CONSOMMÉE	FLUX LUMINEUX NET*	EFFICACITÉ*	PRIX NET AU CATALOGUE	ARTICLE N°	E-N°
1.540 × 100 × 80 mm	max. 39 W	max. 5.320 lm	max. 144 lm/W	CHF 127,85	2356-640120	941004069
1.540 × 100 × 78 mm	max. 57 W	max. 7.970 lm	max. 145 lm/W	CHF 165,10	2357-440120	941007979



## MISTRALsensor



- Trois fonctions différentes du capteur haute fréquence possibles :
  - Fonction On/Off sur 100 % d'intensité lumineuse via le capteur, puis 0 % d'intensité lumineuse
  - Fonction On/Off sur 100 % de l'intensité lumineuse via le capteur, avec durée/puissance de rééclairage réglable
  - Luminosité de base permanente (20 % / 35 % d'intensité lumineuse) avec fonction On/Off supplémentaire sur 100 % d'intensité lumineuse via le capteur avec durée de persistance réglable
- POWERselect: variation en 10 étapes d'environ 2,5 watts chacune (18 - 42 Watt)
- En outre, les valeurs suivantes sont réglables par étapes :
  - Plage de portée (25 / 50 / 100 % jusqu'à 7 m)
  - Capteur de lumière du jour (5 / 15 / 50 lux / désactivé)
  - Durée d'éclairage (5 s / 1 min / 5 min / 10 min)
  - Durée de rémanence (0 s / 1 min / 30 min / en continu)
  - Luminosité de la persistance (10 % / 30 %)

DIMENSIONS	PUISSANCE CONSOMMÉE	FLUX LUMINEUX NET	EFFICACITÉ	PRIX NET AU CATALOGUE	ARTICLE N°	E-N°
1.540 × 100 × 80 mm	39 W	5.390 lm	max. 138 lm/W	CHF 241,90	2822-940120	941004079



Télécommande jusqu'à 4 m max.

ARTICLE N°	5139
E-N°	941999939
PRIX NET AU CATALOGUE	CHF 26,85

Pour régler le capteur, il faut une télécommande permettant la commande d'autant de luminaires que l'on veut.



Télécommande jusqu'à 12 m max.

ARTICLE N°	5452
E-N°	941006189
PRIX NET AU CATALOGUE	CHF 56,20

## MISTRALexit

- Mode continu ou mode veille réglable (par ex. pour un fonctionnement avec détecteur de mouvement / interrupteur)
- Batterie LiFePo4 intégrée d'une durée d'éclairage de 3 h
- Avec auto-test automatique

DIMENSIONS	PUISSANCE CONSOMMÉE	FLUX LUMINEUX NET*	EFFICACITÉ*	PRIX NET AU CATALOGUE	ARTICLE N°	E-N°
1.540 × 100 × 80 mm	max. 40 W, 5 W (Not)	max. 5.300 lm 580 lm (Not)	max. 140 lm/W	CHF 267,50	3538-340120	941390349



BATTERIE DE RECHARGE LiFePo4

ARTICLE N°	5132
E-N°	927000004
PRIX NET AU CATALOGUE	CHF 51,05

\* Tu trouveras les valeurs détaillées du flux lumineux net et de l'efficacité dans notre [répertoire de produits](#) en ligne sous le numéro d'article correspondant dans le texte de description ou sous le code QR.



- Boîtier en polycarbonate résistant aux UV et incassable avec couvercle givré pour une répartition de la lumière sans ombre
- Serrures en acier inoxydable antirouille avec double protection antivol intégrée
- Câblage continu à 3 pôles avec une borne de raccordement interne du luminaire
- Certifié ATEX
- sans silicone
- Livré maintenant avec deux presse-étoupes ATEX (y compris un obturateur)
- Accessoires de montage inclus (montage sur chaîne/plafond/mur)
- Groupe d'explosion  $\text{Ex II 3 G Ex ec IIC T6 Gc}$   
 $\text{Ex II 3 D Ex tc IIIC T85°C Dc IP66}$
- Conception durable du produit grâce à des composants facilement interchangeables



## HIGHLINE MISTRAL<sub>ex</sub>



## ACCESSOIRES

<b>BOÎTIER</b>	Polycarbonate, résistant aux chocs
<b>PROTECTION</b>	givré
<b>TEMPÉRATURE DE COULEUR</b>	4.000 K
<b>INDICE DE RENDU DES COULEURS</b>	Ra > 82
<b>TENSION D'ENTRÉE</b>	176 - 240 V AC/DC
<b>DURÉE DE VIE</b>	50.000 h



KIT DE MONTAGE POUR RAILS PORTEURS,  
Y COMPRIS CORDE DE SÉCURITÉ

<b>ARTICLE N°</b>	<b>6666</b>
<b>E-N°</b>	<b>941906299</b>
<b>PRIX NET AU CATALOGUE</b>	CHF 21,75



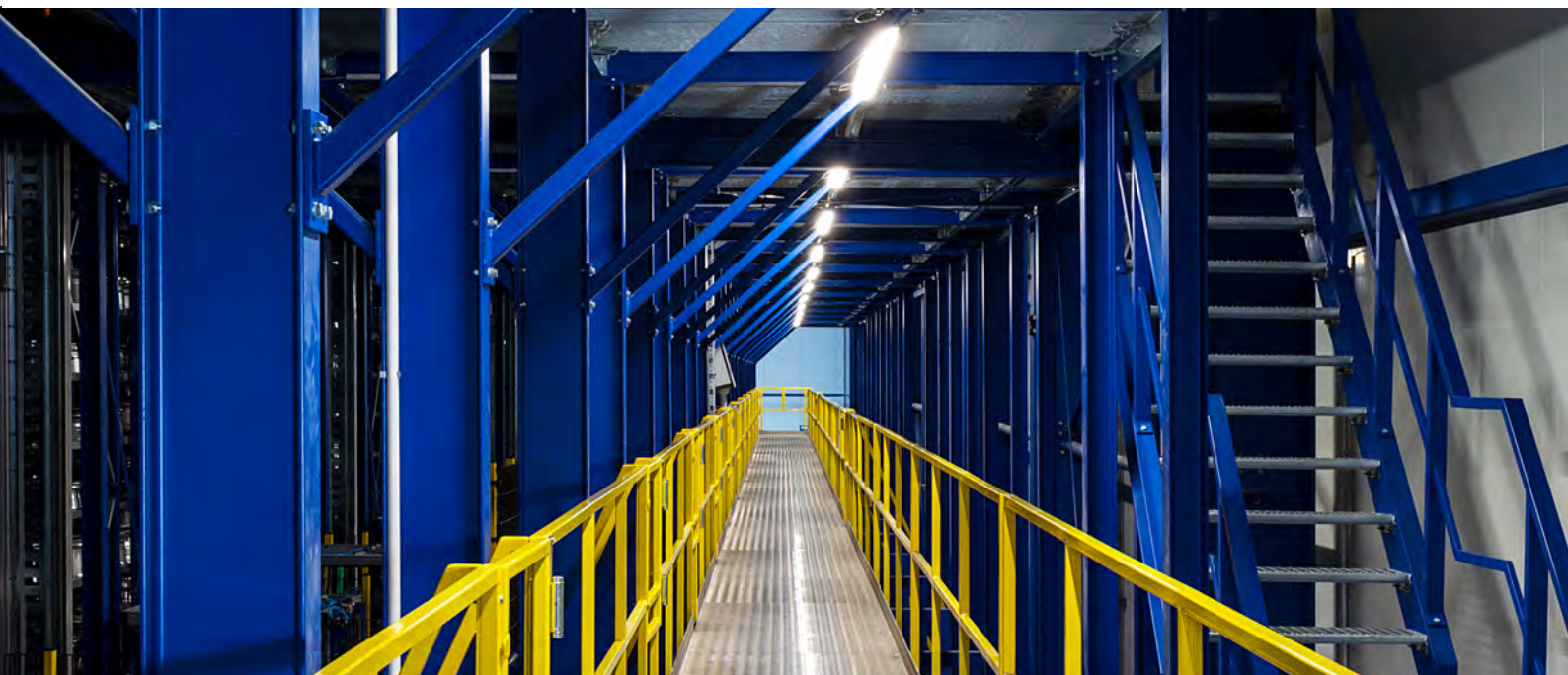

	PUISSANCE CONSOMMÉE	FONCTION DE VARIATION	FLUX LUMINEUX NET	EFFICACITÉ	PLAGE DE TEMPÉRATURE	PRIX NET AU CATALOGUE	ARTICLE N°	E-N°
<b>66 cm</b> 662 × 145 × 111 mm	16 W	DALI	2.350 lm	147 lm/W	-25 °C à +55 °C	CHF 241,90	6017-040140	941008179
		-				CHF 190,70	6016-040140	941008019

	PUISSANCE CONSOMMÉE	FONCTION DE VARIATION	FLUX LUMINEUX NET	EFFICACITÉ	PLAGE DE TEMPÉRATURE	PRIX NET AU CATALOGUE	ARTICLE N°	E-N°
<b>127 cm</b> 1.272 × 145 × 111 mm	23 W	DALI	3.330 lm	145 lm/W	-25 °C à +55 °C	CHF 305,90	6006-040140	941007949
		-			-25 °C à +60 °C	CHF 254,70	4553-140140	941390339
	44 W	DALI	6.710 lm	153 lm/W	-25 °C à +55 °C	CHF 408,30	6007-040140	941008189
		-			-25 °C à +55 °C	CHF 357,10	4554-140140	941301979
	60 W	DALI	9.340 lm	156 lm/W	-25 °C à +55 °C	CHF 446,70	6009-040140	941008129
		-			-25 °C à +55 °C	CHF 395,50	6008-040140	941008039

	PUISSANCE CONSOMMÉE	FONCTION DE VARIATION	FLUX LUMINEUX NET	EFFICACITÉ	PLAGE DE TEMPÉRATURE	PRIX NET AU CATALOGUE	ARTICLE N°	E-N°
<b>157 cm</b> 1.572 × 145 × 111 mm	27 W	DALI	4.150 lm	154 lm/W	-25 °C à +55 °C	CHF 369,90	6010-040140	941007919
		-			-25 °C à +60 °C	CHF 331,50	4555-140140	941390329
	53 W	DALI	8.300 lm	157 lm/W	-25 °C à +55 °C	CHF 472,30	6011-040140	941007889
		-			-25 °C à +55 °C	CHF 421,10	4556-140140	941372209
	106 W	DALI	16.520 lm	156 lm/W	-25 °C à +40 °C	CHF 536,30	6013-040140	941008029
		-			-25 °C à +40 °C	CHF 497,90	6012-040140	941007869

	PUISSANCE CONSOMMÉE	FONCTION DE VARIATION	FLUX LUMINEUX NET	EFFICACITÉ	PLAGE DE TEMPÉRATURE	PRIX NET AU CATALOGUE	ARTICLE N°	E-N°
<b>EXIT</b> Lumière de secours 3 h 1.572 × 145 × 111 mm	54 W	DALI	8.310 lm	154 lm/W	-25 °C à +60 °C	CHF 600,30	6015-040140	941008209
		3 W (Not)				-	CHF 549,10	6014-040140

- Très bon éclairage de la pièce grâce à un large angle de rayonnement
- Grâce à une interface de capteur intégrée, il est possible d'ajouter ultérieurement un capteur radar ou PIR à tout moment
- Les capteurs optionnels peuvent être réglés confortablement depuis le sol à l'aide d'une télécommande
- Montage rapide grâce aux capuchons de raccordement Twistlock avec câblage continu tripolaire en usine et bornes de raccordement rapide
- Boîtier incassable entièrement en polycarbonatee stable et UV avec une résistance élevée aux chocs IK08
- Les pinces de montage peuvent être positionnées librement sur le luminaire - les points de fixation existants au plafond et au mur peuvent être conservés
- Accessoires de montage inclus (montage sur chaîne/plafond/mur)

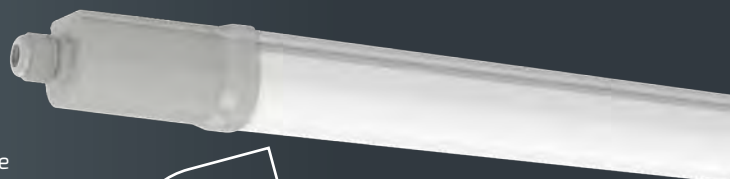

ANGLE DE RAYONNEMENT EXTRA-LARGE 150°

## PROLINE MISTRALsmart



BOÎTIER	PC, similaire à RAL 7035
PROTECTION	givré
TEMPÉRATURE DE COULEUR	4.000 K
INDICE DE RENDU DES COULEURS	Ra > 82
TENSION D'ENTRÉE	220 - 240 V AC
EFFICACITÉ	160 lm/W
PLAGE DE TEMPÉRATURE	-20 °C à +45 °C
DURÉE DE VIE	50.000 h



Câblé en continu avec un embout facile à ouvrir (rotation de 90°).

	DIMENSIONS	PUISSANCE CONSOMMÉE	FLUX LUMINEUX NET	PRIX NET AU CATALOGUE	ARTICLE N°	E-N°	
<b>120 cm</b>	1.200 × 61 × 57 mm	max. 30 W*	max. 4.800 lm*	CHF 108,65	<b>5433-140150</b>	<b>941004669</b>	

	DIMENSIONS	PUISSANCE CONSOMMÉE	FLUX LUMINEUX NET	PRIX NET AU CATALOGUE	ARTICLE N°	E-N°	
<b>150 cm</b>	1.500 × 61 × 57 mm	max. 40 W*	max. 6.400lm*	CHF 127,85	<b>5434-140150</b>	<b>941004779</b>	

\* Tu trouveras les valeurs détaillées du flux lumineux net et de l'efficacité dans notre [répertoire de produits](#) en ligne sous le numéro d'article correspondant dans le texte de description ou sous le code QR.

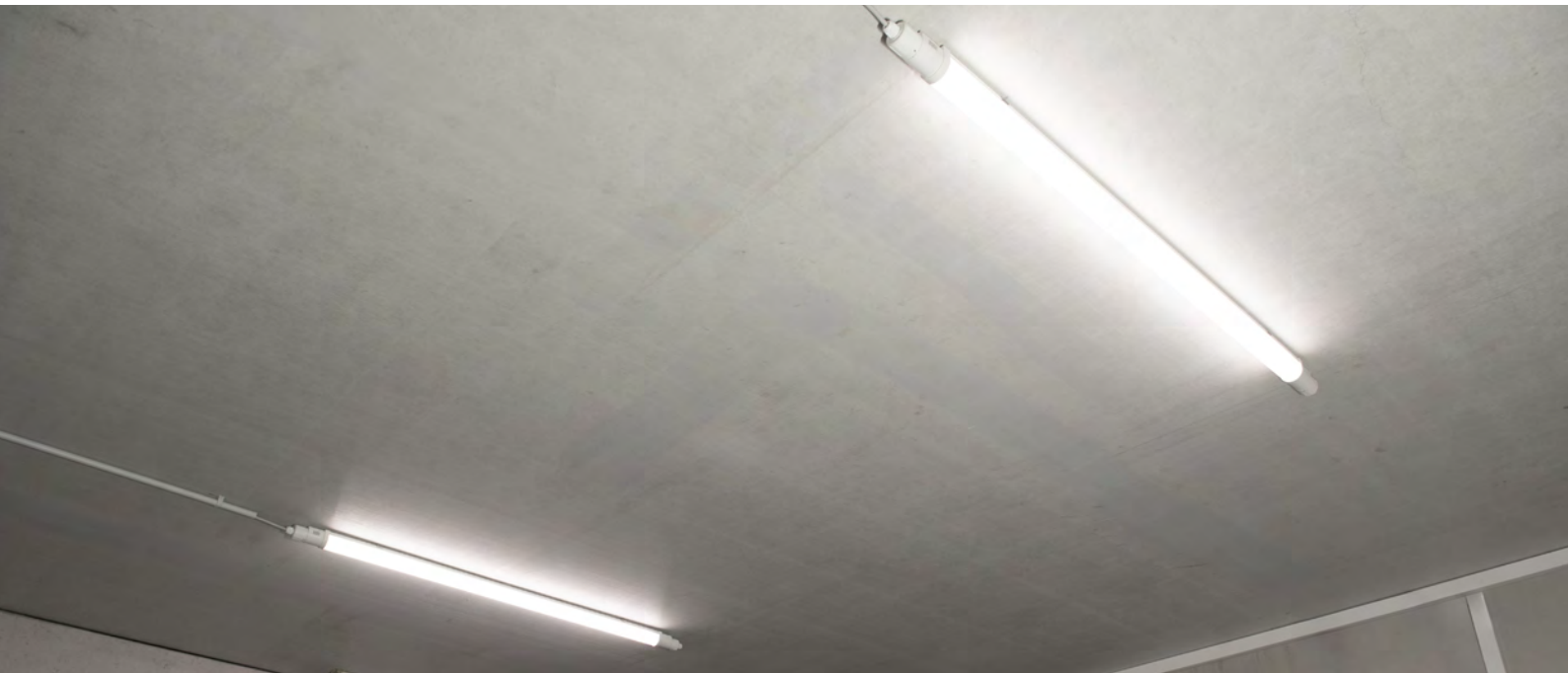

## ACCESSOIRES

### DÉTECTEUR DE MOUVEMENT DOTÉ D'UN CAPTEUR PIR LUMIÈRE DU JOUR

Un capteur infrarouge, également appelé PIR, détecte les signaux de mesure des personnes et des objets. Il est particulièrement adapté à la détection de personnes à partir de grandes hauteurs.

<b>ARTICLE N°</b>	<b>5435-1</b>
<b>E-N°</b>	<b>941007219</b>
<b>CAPTEUR</b>	PIR, Infrarot max. 12 m
<b>PRIX NET AU CATALOGUE</b>	CHF 45,95



Retirer le bouchon à vis et visser le capteur avec le raccord Twistlock

### DÉTECTEUR DE MOUVEMENT DOTÉ D'UN CAPTEUR LUMIÈRE DU JOUR

Un capteur radar/à micro-ondes détecte la masse en mouvement dans l'espace. Plus la masse est importante, plus la portée de détection est grande.

Le radar offre une zone de détection étendue horizontalement. De cette manière, les chariots élévateurs, par exemple, sont détectés plus tôt qu'avec un capteur PIR.

<b>ARTICLE N°</b>	<b>5436</b>
<b>E-N°</b>	<b>941007229</b>
<b>CAPTEUR</b>	Radar, max. 12 m
<b>PRIX NET AU CATALOGUE</b>	CHF 45,95



### TÉLÉCOMMANDE

<b>ARTICLE N°</b>	<b>5437</b>
<b>E-N°</b>	<b>941006209</b>
<b>PRIX NET AU CATALOGUE</b>	CHF 45,95



### KIT DE MONTAGE POUR RAILS PORTEURS, Y COMPRIS CORDE DE SÉCURITÉ

<b>ARTICLE N°</b>	<b>6666</b>
<b>E-N°</b>	<b>941906299</b>
<b>PRIX NET AU CATALOGUE</b>	CHF 21,75

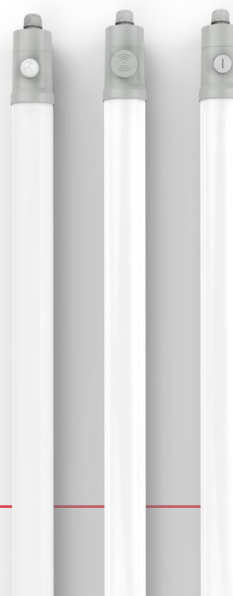



- Le joint en polyuréthane expansé durable assure une étanchéité parfaite IP66/IP69
- Composants de marque et de haute qualité, de TCI et de Tridonic, assurent de faibles coûts d'entretien grâce à un remplacement facile avec une durée de vie supérieure à la moyenne L90B10 50.000 h
- Un luminaire pour toutes les exigences de performance : POWERSELECT en 4 étapes
- Fermetures en polyamide renforcé de fibres de verre, y compris 4 vis antivol
- Câblage continu possible avec une borne de raccordement interne à 3 pôles pour les luminaires
- Dos du boîtier avec 3 gaufrages pour les entrées de câbles alternatives, inclus dans la livraison : Branchement 2x M20, 1 obturateur, matériau de montage pour assemblage en chaine/au plafond/au mur
- Les distances de fixation à intensité variable facilitent le remplacement 1:1 des luminaires existants (970-1230 mm)
- Conception durable du produit grâce à des composants de marque facilement remplaçables (ballast Tridonic et modules TCI LED) pour des coûts d'entretien très faibles



## PROLINE MISTRALbasic ACCESSOIRES

BOÎTIER	Polycarbonate
PROTECTION	Polycarbonate, givré
INDICE DE RENDU DES COULEURS	Ra > 82
TENSION D'ENTRÉE	186 – 240 V AC/DC
PLAGE DE TEMPÉRATURE	-20 °C à +50 °C
DURÉE DE VIE	50.000 h



KIT DE MONTAGE POUR RAILS PORTEURS, Y COMPRIS CORDE DE SÉCURITÉ

ARTICLE N°	6666
E-N°	941906299
PRIX NET AU CATALOGUE	CHF 21,75



**PROTEGE CONTRE DE FAIBLES JETS D'EAU (IP66/IP69)**

Résistant aux jets d'eau puissants et au nettoyage à haute pression/à la vapeur.

	TEMPÉRATURE DE COULEUR	PUISSANCE CON-SOMMÉE	FLUX LUMINEUX NET	EFFICACITÉ	PRIX NET AU CATALOGUE	ARTICLE N°	E-N°
<b>120 cm</b> 1.175 x 98 x 84 mm	3.000 K	max. 38 W	max. 5.800 lm*	152 lm/W*	CHF 85,65	<b>5456-030120</b>	<b>941004759</b>
	4.000 K	max. 43 W	max. 6.000 lm*	139 lm/W*	CHF 85,65	<b>5456-040120</b>	<b>941004939</b>



	TEMPÉRATURE DE COULEUR	PUISSANCE CON-SOMMÉE	FLUX LUMINEUX NET	EFFICACITÉ	PRIX NET AU CATALOGUE	ARTICLE N°	E-N°
<b>150 cm</b> 1.455 x 98 x 84 mm	3.000 K	max. 45 W	max. 7.190 lm*	160 lm/W*	CHF 92,05	<b>5458-030120</b>	<b>941004719</b>
	4.000 K	max. 54 W	max. 7.440 lm*	137 lm/W*	CHF 92,05	<b>5458-040120</b>	<b>941004979</b>



\* Tu trouveras les valeurs détaillées du flux lumineux net et de l'efficacité dans notre **répertoire de produits** en ligne sous le numéro d'article correspondant dans le texte de description ou sous le code QR.

- Boîtier en polycarbonate incassable avec couvercle givré pour une diffusion de la lumière sans ombres
- Câblage continu à 3 ou 5 pôles avec une borne de raccordement interne pour luminaire et deux joints d'étanchéité
- Structure interne modulaire facile à entretenir avec des composants de haute qualité
- Les canaux de câbles pour NYM-3 × 1,5 mm<sup>2</sup> à l'arrière facilitent le montage et le câblage continu en cas de montage en saillie

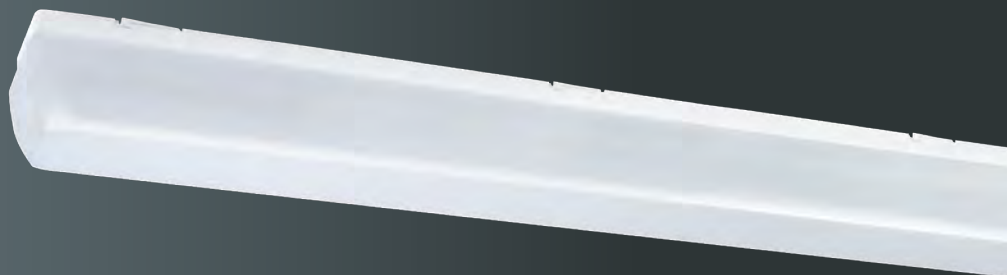

## PROLINE SIMPLY



BOÎTIER	Polycarbonate, blanc
PROTECTION	Polycarbonate, givré
TEMPÉRATURE DE COULEUR	4.000 K
INDICE DE RENDU DES COULEURS	Ra > 82
TENSION D'ENTRÉE	186 - 240 V AC/DC
PLAGE DE TEMPÉRATURE	-25 °C à +35 °C
DURÉE DE VIE	50.000 h



	VARIABLE	DIMENSIONS	PRIX NET AU CATALOGUE	ARTICLE N°	E-N°
<b>27 W</b> 3.650 lm / 135 lm/W	non	1.160 × 109 × 85 mm	CHF 115,05	<b>4669-140140</b>	<b>941004929</b>
	DALI/Push	1.160 × 109 × 85 mm	CHF 177,90	<b>4671-140140*</b>	<b>941005079*</b>

	VARIABLE	DIMENSIONS	PRIX NET AU CATALOGUE	ARTICLE N°	E-N°
<b>51 W</b> 7.140 lm / 140 lm/W	non	1.160 × 159 × 85 mm	CHF 152,30	<b>4670-140140</b>	<b>941004969</b>
	DALI/Push	1.160 × 159 × 85 mm	CHF 216,30	<b>4672-140140*</b>	<b>941005119*</b>

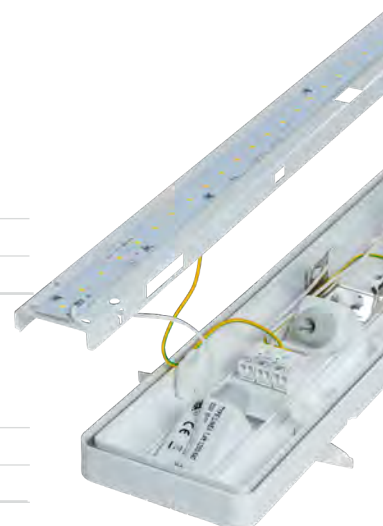

\* Fabrication individuelle sur commande.

- Boîtier en polycarbonate IK08 résistant aux UV et incassable avec un cache givré assure une diffusion de la lumière sans ombre
- Le montage rapide grâce à la fermeture Twistlock assure une étanchéité parfaite (IP65)
- Les composants de haute qualité permettent une durée de vie supérieure à la moyenne  
Durée de vie L90B10 50.000h
- Câblage traversant grâce à des bornes de raccordement de luminaires à 3 pôles
- Des clips de montage réglables permettent l'installation dans des trous de forage existants

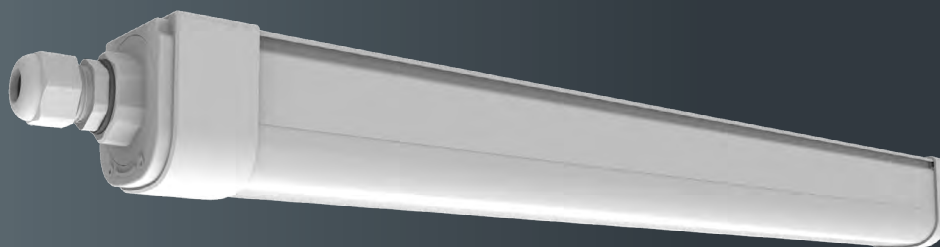

## ECOLINE MISTRALeco



ARTICLE N°	6583-040120
E-N°	941400899
BOÎTIER	Plastique
PROTECTION	mat/satiné
DIMENSIONS	1.511 x 58 x 62 mm
TEMPÉRATURE DE COULEUR	4.000 K
INDICE DE RENDU DES COULEURS	Ra >85
TENSION D'ENTRÉE	220 - 240 V AC
FLUX LUMINEUX NET	max. 6000 lm*
PUISSANCE CONSOMMÉE	max. 50 W
EFFICACITÉ	120 lm/W*
PLAGE DE TEMPÉRATURE	-20 °C à +40 °C
DURÉE DE VIE	50.000 h
PRIX NET AU CATALOGUE	CHF 70,25



## ACCESSOIRES

KIT DE MONTAGE POUR RAILS PORTEURS, Y COMPRIS CORDE DE SÉCURITÉ



ARTICLE N°	6666
E-N°	941906299
PRIX NET AU CATALOGUE	CHF 21,75



Le montage rapide grâce à la fermeture Twistlock assure une étanchéité parfaite (IP65)



\* Tu trouveras les valeurs détaillées du flux lumineux net et de l'efficacité dans notre [répertoire de produits](#) en ligne sous le numéro d'article correspondant dans le texte de description ou sous le code QR.

- Boîtier entièrement en aluminium et en verre, donc extrêmement résistant aux intempéries et adapté à un usage extérieur sous abri
- Le câblage continu à 5 pôles réalisé en usine permet un montage rapide
- Verre de sécurité microprismatique ESG (verre de sécurité trempé) pour une répartition de la lumière sans éblouissement (UGR < 19)
- Accessoires de montage inclus (montage sur chaîne/plafond/mur)
- Les clips de montage peuvent être positionnés librement sur le luminaire - les points de fixation existants au plafond et au mur peuvent être réutilisés
- Raccord de câble à vis métallique et cache métallique fournis
- Résistant aux chocs IK10



## PROLINE MISTRALxtreme

ARTICLE N°	3109-150120
E-N°	941300829
BOÎTIER	Alu, ESG satiné
DIMENSIONS	1.520 × 112 × 92 mm
TEMPÉRATURE DE COULEUR	5.000 K
INDICE DE RENDU DES COULEURS	Ra > 82
TENSION D'ENTRÉE	176 - 240 V AC/DC
FLUX LUMINEUX NET	7.800 lm
PUISSANCE CONSOMMÉE	60 W
EFFICACITÉ	130 lm/W
PLAGE DE TEMPÉRATURE	-40 °C à +50 °C
DURÉE DE VIE	50.000 h
PRIX NET AU CATALOGUE	CHF 369,90



## ACCESSOIRES

RACCORD DE CÂBLE À VIS M20 AVEC SOUPAPE DE COMPENSATION DE PRESSION INTÉGRÉE

ARTICLE N°	4723
E-N°	941903129
PRIX NET AU CATALOGUE	CHF 38,40



CORDE DE MONTAGE AU PLAFOND 2 PCS

ARTICLE N°	5085
E-N°	941919419
PRIX NET AU CATALOGUE	CHF 24,30



KIT DE MONTAGE POUR RAILS PORTEURS, Y COMPRIS CORDE DE SÉCURITÉ

ARTICLE N°	6666
E-N°	941906299
PRIX NET AU CATALOGUE	CHF 21,75



Pour faciliter le montage et la maintenance préventive de **MISTRALxtreme**, une protection métallique à vis unique a été développée. Toutes les fermetures sont fabriquées en métal résistant à la corrosion.



- Lampe de cave robuste avec verre de haute qualité pour un éclairage durable et sûr
- Le verre est protégé par de solides barreaux, ce qui lui confère une résistance élevée aux chocs de IK08 est garantie
- Les 3 passages de câbles sont munis de joints en caoutchouc spéciaux, ce qui protège le luminaire de la poussière et des projections d'eau.
- Possibilité de câblage continu grâce à une borne de raccordement rapide à 3 pôles

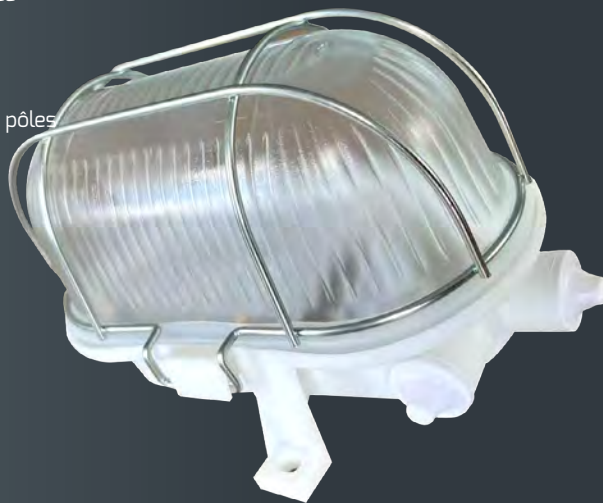

## PROLINE PROTECT

ARTICLE N°	6649-040120
E-N°	941014679
BOÎTIER	Polypropylen, blanc
PROTECTION	verre
DIMENSIONS	180 × 120 × 107 mm
POIDS	0,45 kg
TEMPÉRATURE DE COULEUR	4.000 K
INDICE DE RENDU DES COULEURS	Ra > 82
TENSION D'ENTRÉE	220 – 240 V AC
FLUX LUMINEUX NET	950 lm
PUISSANCE CONSOMMÉE	9 W
EFFICACITÉ	105 lm/W
PLAGE DE TEMPÉRATURE	-20 °C à +40 °C
DURÉE DE VIE	35.000 h

PRIX NET AU CATALOGUE CHF 32,00



Protection contre les chocs IK08 grâce au grillage et au verre

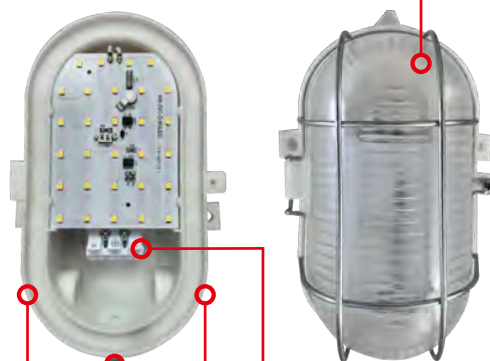

Entrée de câble avec joint en caoutchouc

Borne de raccordement rapide à 3 pôles



- Luminaire de cave ovale à LED pour montage mural ou au plafond, adapté aux pièces très humides comme les caves, les garages souterrains et les canalisations.
- Diffuseur en verre dépoli résistant aux chocs, en Makrolon® (Société BAYER), qui assure une grande transmission de la lumière
- Montage facile grâce au design pliable du luminaire
- Trois sorties de câbles défonçables permettant un câblage flexible
- Elles conviennent aux tubes d'installation électriques en plastique de 20 mm ou aux passe-câbles.
- 2 passe-câbles sont inclus dans la livraison

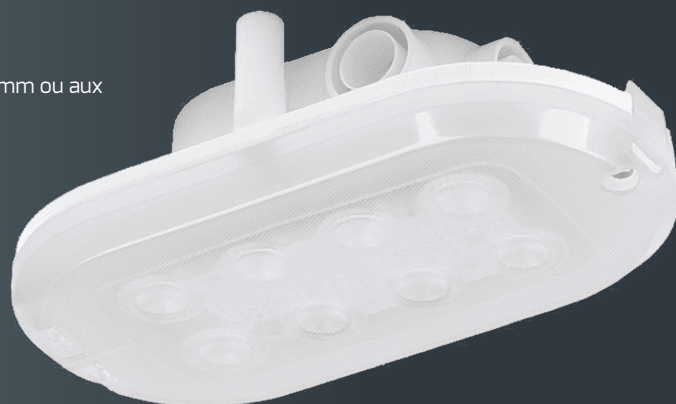

## DE CAVE

### PROLINE OVAL

ARTICLE N°	5380-040120
E-N°	941009849
BOÎTIER	Polypropylène, blanc
PROTECTION	Polycarbonate
DIMENSIONS	160 × 85 × 48 mm
POIDS	0,11 kg
TEMPÉRATURE DE COULEUR	4.000 K
INDICE DE RENDU DES COULEURS	Ra > 82
TENSION D'ENTRÉE	220 - 240 V AC
FLUX LUMINEUX NET	370 lm
PUISSANCE CONSOMMÉE	4,5 W
EFFICACITÉ	82 lm/W
PLAGE DE TEMPÉRATURE	0 °C bis +25 °C
DURÉE DE VIE	35.000 h
PRIX NET AU CATALOGUE	CHF 17,90



Montage facile et rapide

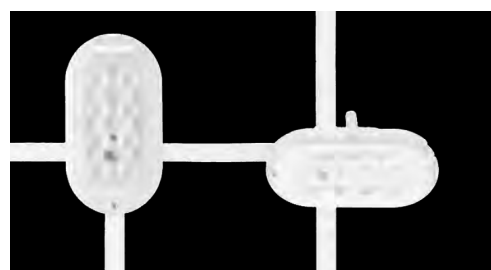

Trois sorties de câbles défonçables permettant un câblage flexible

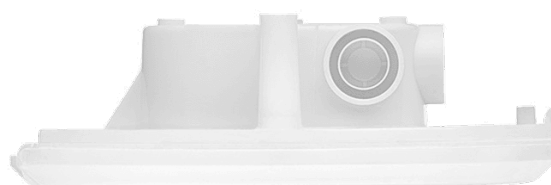

- Diffuseur et boîtier résistants aux UV
- Boîtier en polycarbonate résistant aux chocs ou en ABS résistant à l'ammoniac
- Également disponible en version variable DALI
- LED de marque de haute qualité avec une durée de vie énorme L90 50.000 h
- Accessoires de montage inclus (montage sur chaîne/plafond/mur)



### RÉSISTANT AUX CHOCS IK10

Le HIGHFORCE est protégé contre les coups et les chocs jusqu'à 20 joules.

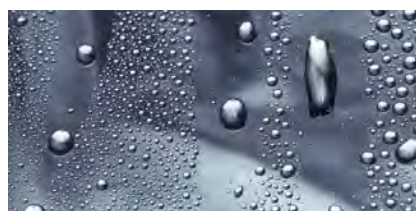

### PROTÉGÉ CONTRE LES JETS D'EAU (IP66/IP69)

Protégé contre les jets d'eau puissants et le nettoyage au jet haute pression / vapeur.



# 16

### 16 VERSIONS

Un éclairage adapté à chaque exigence.



### MONTAGE TRÈS RAPIDE GRÂCE AU PLUG & PLAY

Câbles pré-confectionnés disponibles en 3 longueurs différentes..



### MEMBRANE DE COMPENSATION DE PRESSION

Empêche l'accumulation de condensation dans le boîtier du luminaire.

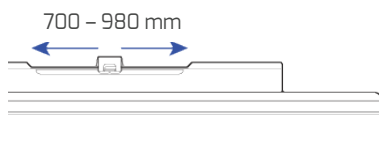

### SUPPORTS DE MONTAGE RÉGLABLES

Facilitent le montage dans les installations existantes. Convient également pour la suspension par chaîne.



### ChemRST®

Versions avec diffuseur spécial résistant aux produits chimiques en matériau ChemRST®.



Convient pour les zones extérieures non couvertes.

# HIGHFORCE

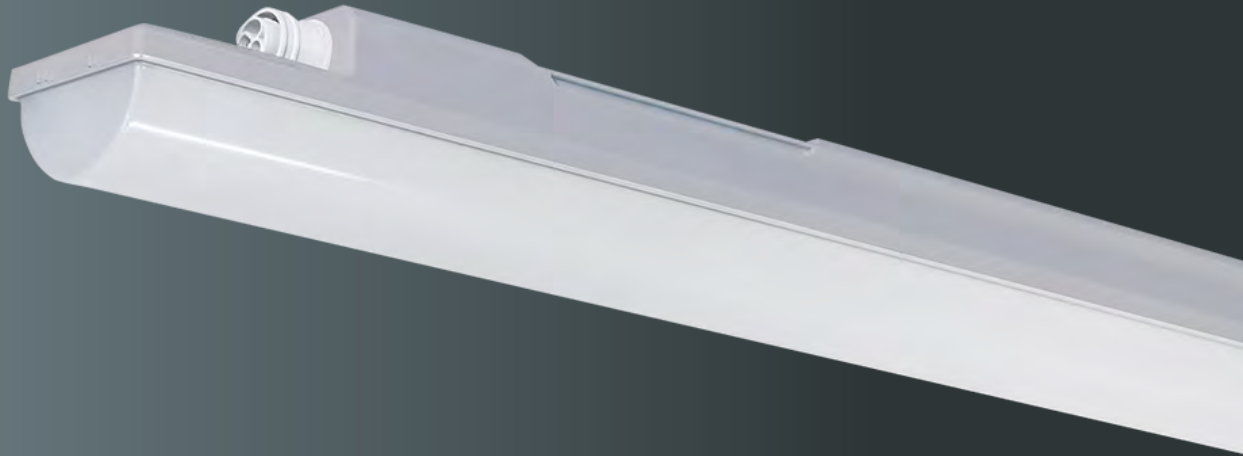

## HIGHLINE HIGHFORCE



## ACCESSOIRES

<b>DIMENSIONS</b>	1.455 × 90 × 99 mm
<b>PROTECTION</b>	givré
<b>TEMPÉRATURE DE COULEUR</b>	4.000 K
<b>INDICE DE RENDU DES COULEURS</b>	Ra > 82
<b>TENSION D'ENTRÉE</b>	186 – 240 V AC/DC
<b>PLAGE DE TEMPÉRATURE</b>	à 27 W: -25 °C à +50 °C à 54 W: -25 °C à +45 °C
<b>DURÉE DE VIE</b>	50.000 h



KIT DE MONTAGE POUR RAILS PORTEURS,  
Y COMPRIS CORDE DE SÉCURITÉ

<b>ARTICLE N°</b>	<b>6666</b>
<b>E-N°</b>	<b>941906299</b>
<b>PRIX NET AU CATALOGUE</b>	CHF 21,75



### CONSEIL DOTLUX :

Tous les luminaires HIGHFORCE sont livrés sans fiche de raccordement. Vous trouverez les accessoires à la page suivante.





## HIGHFORCE<sub>pc</sub>



- Boîtier et diffuseur en polycarbonate résistant aux chocs
- La vanne de compensation de pression intégrée permet une utilisation en extérieur



**24 W**

3.650 lm / 152 lm/W

CÂBLAGE	PRIX NET AU CATALOGUE	ARTICLE N°	E-N°
1 × 3-pôles	CHF 152,30	<b>4768-140120</b>	<b>941004699</b>
2 × 3-pôles, câblé en continu	CHF 165,10	<b>4770-140120*</b>	<b>941004789*</b>

**45 W**

7.280 lm / 162 lm/W

1 × 3-pôles	CHF 165,10	<b>4769-140120</b>	<b>941005039</b>
2 × 3-pôles, câblé en continu	CHF 177,90	<b>4771-140120*</b>	<b>941004809*</b>

## HIGHFORCE<sub>abs</sub>



- Boîtier en ABS résistant aux produits chimiques et à l'ammoniaque
- Diffuseur spécial résistant aux produits chimiques en matériau **ChemRST®**
- Convient aux exploitations agricoles
- Certifié DLG**
- La vanne de compensation de pression intégrée permet une utilisation en extérieur



**24 W**

3.610 lm / 150 lm/W

VARIABLE	CÂBLAGE	PRIX NET AU CATALOGUE	ARTICLE N°	E-N°
non variable	1 × 3-pôles	CHF 152,30	<b>4776-140120</b>	<b>941005169</b>
non variable	2 × 5-pôles, câblé en continu	CHF 190,70	<b>4780-140120*</b>	<b>941005109*</b>
DALI-2	1 × 5-pôles	CHF 229,10	<b>4782-140120*</b>	<b>941004909*</b>
DALI-2	2 × 5-pôles, câblé en continu	CHF 254,70	<b>4783-140120*</b>	<b>941004959*</b>
non variable	1 × 3-pôles	CHF 177,90	<b>4777-140120</b>	<b>941004849</b>
non variable	2 × 5-pôles, câblé en continu	CHF 224,00	<b>4781-140120</b>	<b>941005149</b>
DALI-2	1 × 5-pôles	CHF 241,90	<b>4778-140120*</b>	<b>941004899*</b>
DALI-2	2 × 5-pôles, câblé en continu	CHF 267,50	<b>4779-140120*</b>	<b>941005049*</b>

**45 W**

7.200 lm / 160 lm/W

\* Fabrication personnalisée sur commande. Délai de livraison env. 5 - 6 semaines

## ACCESSOIRES HIGHFORCE

### FICHE / PRISE DE RACCORDEMENT



ARTICLE N°	4801	4802	4803	4804
E-N°	941902519	941902529	941902539	941902549
TYP	3 pôles, prise femelle alimentation	3 pôles, fiche extraction	5 pôles, prise femelle alimentation	5 pôles, fiche extraction
PRIX NET AU CATALOGUE	CHF 8,95	CHF 8,95	CHF 15,35	CHF 15,35

### CÂBLE DE RACCORDEMENT

Câble de raccordement sur extrémités ouvertes (H05VV-F).  
Idéal pour la pose dans des tubes d'installation électrique



**CONFECTION INDIVIDUELLE DES CÂBLES\***

ARTICLE N°	4787	4788	5013	5014
E-N°	941902409	941902419	941904699	941904709
CÂBLE	3 m, extrémité ouverte	3 m, extrémité ouverte	1,5 m, extrémité ouverte	1,5 m, extrémité ouverte
COUPE TRANSVERSALE	3 × 1,5 mm <sup>2</sup>	5 × 1,5 mm <sup>2</sup>	3 × 1,5 mm <sup>2</sup>	5 × 1,5 mm <sup>2</sup>
PRIX NET AU CATALOGUE	CHF 23,05	CHF 38,40	CHF 19,20	CHF 30,70

### CÂBLE DE CONNEXION

3- Câble de connexion à pôles (H05VV-F)

ARTICLE N°	4789	4790	4791
E-N°	941902429	941902439	941902449
CÂBLE	0,2 m	1,5 m	3 m
COUPE TRANSVERSALE	3 × 1,5 mm <sup>2</sup>	3 × 1,5 mm <sup>2</sup>	3 × 1,5 mm <sup>2</sup>
PRIX NET AU CATALOGUE	CHF 23,05	CHF 24,30	CHF 28,15



Câbles de connexion à 5 pôles avec changement de phase intégré pour les luminaires non variables

ARTICLE N°	4794	4795	4796
E-N°	941902459	941902469	941902479
CÂBLE	0,2 m	1,5 m	3 m
COUPE TRANSVERSALE	5 × 1,5 mm <sup>2</sup>	5 × 1,5 mm <sup>2</sup>	5 × 1,5 mm <sup>2</sup>
PRIX NET AU CATALOGUE	CHF 39,55	CHF 43,40	CHF 51,05



Câbles de connexion à 5 pôles pour luminaires à intensité variable DALI

ARTICLE N°	4797	4798	4799
E-N°	941902489	941902499	941902509
CÂBLE	0,2 m	1,5 m	3 m
COUPE TRANSVERSALE	5 × 1,5 mm <sup>2</sup>	5 × 1,5 mm <sup>2</sup>	5 × 1,5 mm <sup>2</sup>
PRIX NET AU CATALOGUE	CHF 39,55	CHF 43,40	CHF 51,05



**\*INDICATION :**

Fabrication personnalisée sur commande. Délai de livraison env. 5 – 6 semaines. Sur demande, tous les câbles sont également disponibles en version 2,5 mm<sup>2</sup>. La fabrication de longueurs de câbles spécifiques au projet est également possible dans un délai de livraison de 5 – 6 semaines.

- Conception moderne et soignée
- Surface lumineuse maximale sans vissage visible
- Plateforme EASYbase permettant un montage simple et rapide
- Montage possible sur des trous de forage existant grâce à la surface libre sur la plaque de base
- 2 entrées de câbles préinstallées (si nécessaire, des entrées individuelles peuvent être percées sur la base en aluminium)
- Réglez simplement vous-même la couleur de lumière souhaitée : un numéro d'article - trois couleurs de lumière grâce à COLORselect
- Conception durable du produit grâce à des composants facilement remplaçables pièces



## LAMPE À MIROIR

### PROLINE TRENDO



<b>BOÎTIER</b>	Polycarbonate
<b>PROTECTION</b>	givré
<b>COULEUR</b>	Embout argent Surface d'éclairage blanc
<b>DIMENSIONS</b>	600 × 85 × 57 mm
<b>TEMPÉRATURE DE COULEUR</b>	3.000 K 4.000 K 5.700 K
<b>INDICE DE RENDU DES COULEURS</b>	Ra > 82
<b>PLAGE DE TEMPÉRATURE</b>	-20 °C à +45 °C
<b>DURÉE DE VIE</b>	50.000 h



Montage de fiches simple et rapide



Deux entrées de câbles permettent un montage flexible en cas de sorties de câbles existantes



Aucune vis apparente

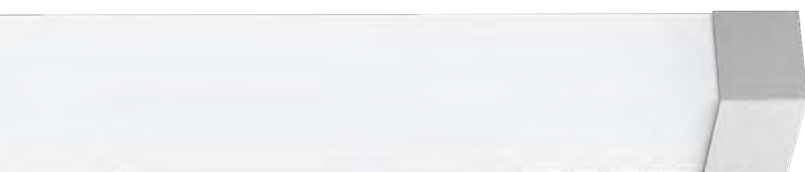

Embout de fermeture peints en argent

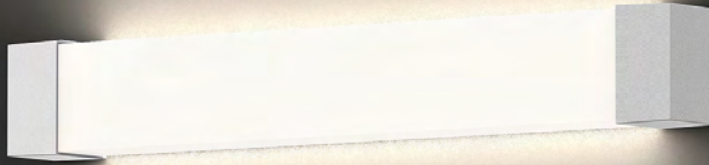

## TRENDO

PUISSANCE ABSORBÉE	FLUX LUMINEUX NET	EFFICACITÉ	TENSION D'ENTRÉE	PRIX NET AU CATALOGUE	ARTICLE N°	E-N°
10 W	1.200 lm	120 lm/W	186 – 240 V AC/DC	CHF 115,05	4993-0FW140	941200539

## TRENDOsensor

- Capteur intégré avec fonction marche/arrêt facile à utiliser

PUISSANCE ABSORBÉE	FLUX LUMINEUX NET	EFFICACITÉ	TENSION D'ENTRÉE	PRIX NET AU CATALOGUE	ARTICLE N°	E-N°
11 W	1.200 lm	110 lm/W	220 – 240 V AC/DC	CHF 147,20	4994-199140	941008099

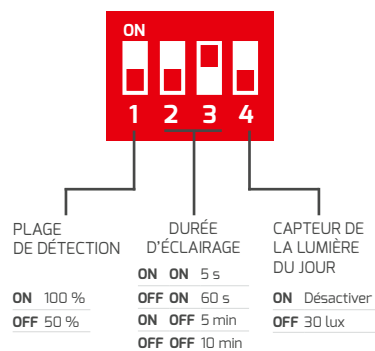



# PANNEAUX





- Luminaire LED encastré avec cache microprismatique CDP Nano pour une répartition de la lumière sans éblouissement
- UGR<19 convient aux postes de travail sur écran
- Des LED à faible courant, associées à un refroidissement par l'arrière sur une grande surface, garantissent une longue durée de vie des LED et donc, de faibles coûts d'entretien
- Différents niveaux de puissance grâce à un bloc d'alimentation différent



## PROLINE FLAT<sup>evo</sup>

<b>BOÎTIER</b>	Aluminium. similaire à RAL 9016
<b>PROTECTION</b>	satiné
<b>DIMENSION</b>	620 × 620 × 30 mm
<b>TEMPÉRATURE DE COULEUR</b>	4.000 K
<b>INDICE DE RENDU DES COULEURS</b>	Ra > 82
<b>TENSION DE FONCTIONNEMENT</b>	30 – 42 V DC
<b>COURANT DE FONCTIONNEMENT</b>	1.050 mA
<b>PUISSANCE CONSOMMÉE</b>	max. 37 W
<b>FLUX LUMINEUX NET</b>	max. 5.030 lm
<b>EFFICACITÉ</b>	max. 135 lm/W
<b>PLAGE DE TEMPÉRATURE</b>	-20 °C à +40 °C



Dépend du bloc d'alimentation

## ACCESSOIRES

BLOC D'ALIMENTATION 24 – 42 W RÉGLABLE VIA L'INTERRUPTEUR DIP, PEUT ÊTRE CÂBLÉ DIRECTEMENT RÉGLAGE DE BASE 950 mA



<b>ARTICLE N°</b>	<b>5334</b>
<b>E-N°</b>	<b>941010569</b>
<b>PRIX NET AU CATALOGUE</b>	CHF 35,85



**AKKU-KIT<sup>exit</sup> LUMINAIRES DE SECOURS**



<b>ARTICLE N°</b>	<b>3923-2</b>
<b>E-N°</b>	<b>927919059</b>
<b>PRIX NET AU CATALOGUE</b>	CHF 152,30

Tu trouveras d'autres accessoires sur les pages suivantes.



Technologie Backlit dans une construction robuste

DIMENSIONS	DURÉE DE VIE	PRIX NET AU CATALOGUE	ARTICLE N°	E-N°
595 × 595 × 30 mm	40.000 h	CHF 70,25	<b>5379-140120</b>	<b>941007319</b>
620 × 620 × 30 mm	50.000 h		<b>4826-140120</b>	<b>941004639</b>

## PANEL FLAT<sup>evo</sup> - jeu de 4

FLUX LUMINEUX NET	PUISSANCE ABSORBÉE	EFFICACITÉ	PRIX NET AU CATALOGUE	ARTICLE N°	E-N°
4.550 lm	37 W	123 lm/W	CHF 331,50	<b>5499</b>	<b>941004819</b>

Inclus dans la livraison : 4x panneau et 4x bloc d'alimentation (pas de gradation, pas de câblage continu)



- Les LED à faible intensité garantissent une longue durée de vie des LED et donc, de faibles coûts d'entretien.
- Dispose d'une structure de haute qualité grâce à la technique des fibres optiques PMMA non jaunissantes
- MacAdam Binning à 3 étapes - température de couleur constante de tous les luminaires
- Plusieurs niveaux de puissance grâce aux différents blocs d'alimentation

CONDUIT  
DE LUMIÈRE  
PMMA

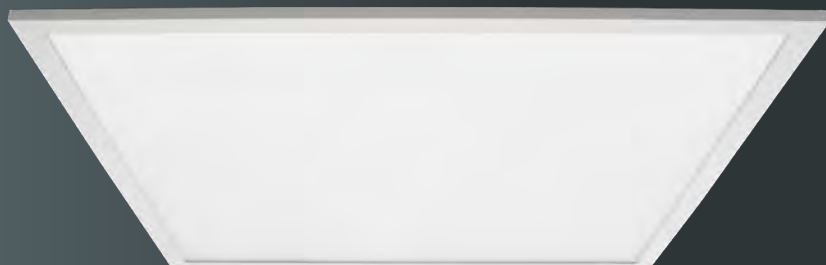

## PROLINE FLAT



BOÎTIER	Aluminium, blanc similaire à RAL 9016
PROTECTION	PMMA, satiné
TEMPÉRATURE DE COULEUR	3.000 K 4.000 K 5.700 K
INDICE DE RENDU DES COULEURS	Ra > 92
TENSION DE FONCTIONNEMENT	33 - 38 V DC
COURANT DE FONCTIONNEMENT	max. 950 mA
PUISSANCE CONSOMMÉE	max. 40 W
PLAGE DE TEMPÉRATURE	-10 °C à +40 °C
DURÉE DE VIE	50.000 h



## ACCESSOIRES

BLOC D'ALIMENTATION 24-42 W RÉGLABLE VIA L'INTERRUPTEUR DIP, PEUT ÊTRE CÂBLÉ DIRECTEMENT RÉGLAGE DE BASE 950 mA



ARTICLE N°	5334
E-N°	941010569
PRIX NET AU CATALOGUE	CHF 35,85



COMPATIBLE AVEC  
AKKU-KIT<sub>exit</sub> (3923-2, CHF 152,30)  
LUMINAIRES DE SECOURS

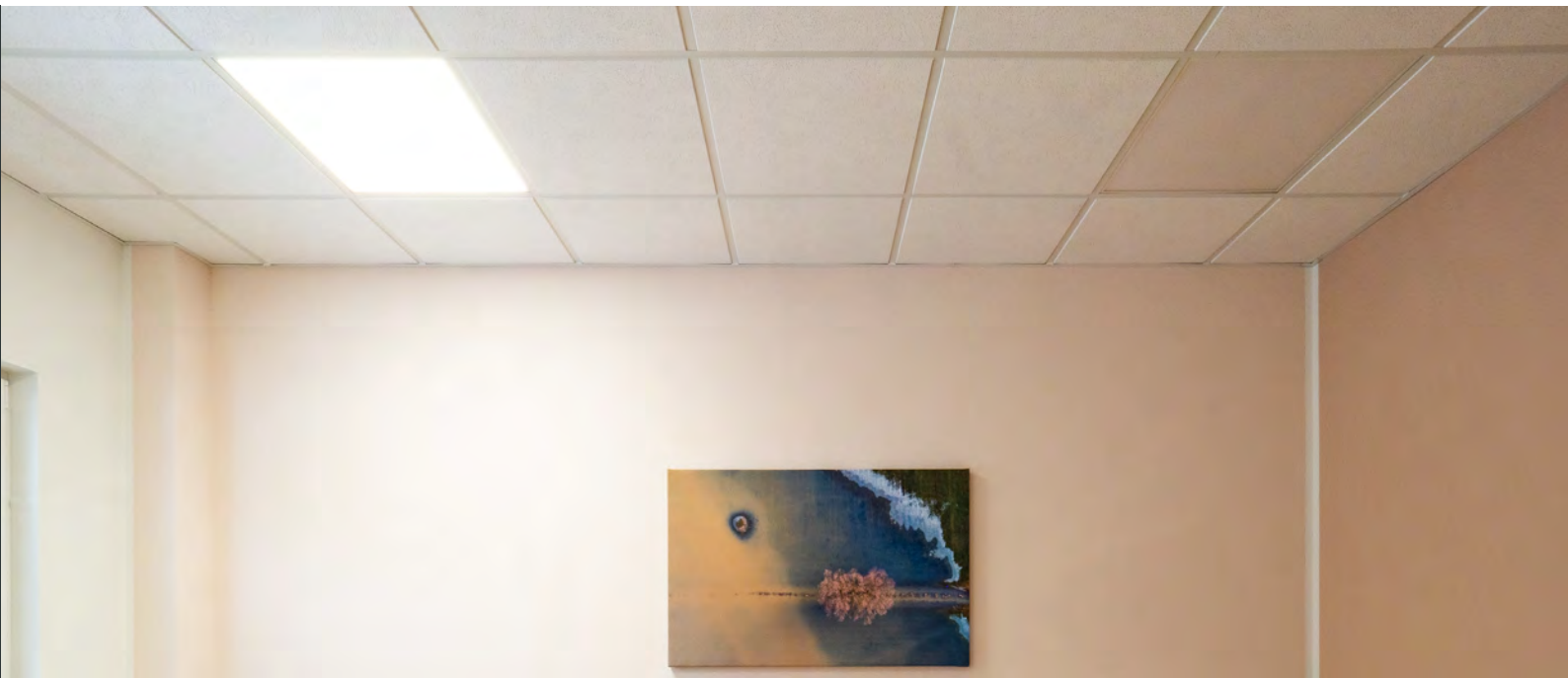

## FLATfrost

DIMENSIONS	PLAGE DE TEMPÉRATURE	FLUX LUMINEUX NET	EFFICACITÉ	PRIX NET AU CATALOGUE	ARTICLE N°	E-N°
1.195 × 295 × 10 mm	-10 °C bis +40 °C	max. 3.610 lm	max. 95 lm/W	CHF 139,50	<b>3571-2FW120</b>	<b>941371829</b>

## FLATugr

- Le diffuseur microprismatique permet une répartition de la lumière sans éblouissement

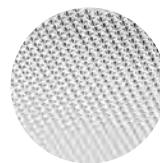

Diffuseur microprismatique

DIMENSIONS	PLAGE DE TEMPÉRATURE	FLUX LUMINEUX NET	EFFICACITÉ	PRIX NET AU CATALOGUE	ARTICLE N°	E-N°
620 × 620 × 30 mm	-20 °C bis +40 °C	max. 5.050 lm	max. 144 lm/W	CHF 127,85	<b>1808-499090</b>	<b>941007939</b>
1.195 × 295 × 14 mm	-20 °C bis +45 °C			CHF 152,30	<b>1809-499090</b>	<b>941311979</b>

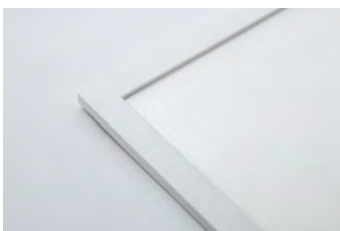



- Éclairage encore plus économique grâce à des LED très efficaces avec un rendement lumineux de 165 lm/W
- Conception sans cadre pour un éclairage de grande surface
- Excellent pour les motifs SKYLIGHT
- Surface lumineuse homogène avec un cache givré assure une répartition agréable de la lumière
- Des LEDs à faible courant, combinées à un refroidissement arrière à grande surface, garantissent une longue durée de vie des LED et donc des coûts d'entretien réduits.
- Montage et entretien faciles grâce au support de système DC (compatible Plug & Play avec tous les blocs d'alimentation DOTLUX)

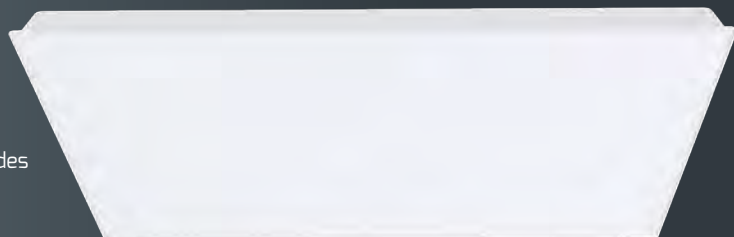

## PROLINE RIMLESS

DOTLUX  
HIGHLIGHT  
**178**  
lm/W

ARTICLE N°	5363-040120
E-N°	941009919
BOÎTIER	Acier, revêtu par poudre
TEMPÉRATURE DE COULEUR	4.000 K
INDICE DE RENDU DES COULEURS	Ra > 82
FLUX LUMINEUX NET	max. 6.950 lm
PUISSANCE CONSOMMÉE	max. 42 W
EFFICACITÉ	max. 178 lm/W
PLAGE DE TEMPÉRATURE	-10 °C à +40 °C
DURÉE DE VIE	50.000 h
PRIX NET AU CATALOGUE	CHF 112,50



Dépend du bloc d'alimentation

## ACCESSOIRES

KIT DE SUSPENSION POUR PANNEAUX

ARTICLE N°	5530
E-N°	941007359

PRIX NET AU CATALOGUE CHF 29,45

BLOC D'ALIMENTATION 24-42 W RÉGLABLE VIA L'INTERRUPTEUR DIP, PEUT ÊTRE CÂBLÉ DIRECTEMENT RÉGLAGE DE BASE 950 mA

ARTICLE N°	5334
E-N°	941010569

PRIX NET AU CATALOGUE CHF 35,85



Tu trouveras d'autres accessoires sur les pages suivantes.



COMPATIBLE AVEC  
**AKKU-KIT**exit (3923-2, CHF 152,30)  
**LUMINAIRES DE SECOURS**



## BLOCS D'ALIMENTATION CORRESPONDANTS À TOUS LES PANNEAUX **FLAT** ET **RIMLESS**

Tous les panneaux et les blocs d'alimentation sont compatibles entre eux.

	PUISSANCE LUMINAIRE INCL. BLOC	COURANT CONSTANT	DIMENSIONS	BATTERIE CENTRALE	PRIX NET AU CATALOGUE	ARTICLE N°	E-N°
<b>NON VARIABLE</b>	12 – 30 W	400 – 700 mA	170 × 63 × 29 mm	adapté	CHF 34,55	<b>5333</b>	<b>941010539</b>
	24 – 45 W	600 – 1.050 mA	170 × 65 × 29 mm	adapté	CHF 35,85	<b>5334</b>	<b>941010569</b>
<b>PHASE COMMANDE</b>	20 – 30 W	500 – 700 mA*	138 × 44 × 30 mm	pas adapté	CHF 39,55	<b>3138-1</b>	<b>941934309</b>
	30 – 40 W	700 – 1.050 mA*	173 × 44 × 30 mm	pas adapté	CHF 53,65	<b>4258-1</b>	<b>941934319</b>
<b>1 – 10 V</b>	max. 26 W	450 – 600 mA*	115 × 45 × 29 mm	pas adapté	CHF 39,55	<b>5390</b>	<b>941010599</b>
	max. 45 W	900 – 1.050 mA*	180 × 40 × 30 mm	pas adapté	CHF 49,80	<b>5391</b>	<b>941010579</b>
<b>DALI-2 / PUSH</b> avec fonction de câblage continu	15 – 44 W	300 – 1.050 mA*	170 × 65 × 30 mm	adapté	CHF 76,65	<b>5068-1</b>	<b>941934549</b>
<b>KNX / PUSH</b>	15 – 45 W	350 – 1.050 mA*	124 × 82 × 23 mm	adapté	CHF 127,85	<b>5030-1</b>	<b>941934289</b>
<b>CASAMBI</b>	12 – 45 W	300 – 1.050 mA*	147 × 44 × 30 mm	adapté	CHF 160,00	<b>4989</b>	<b>919391469</b>
<b>ZIGBEE</b>	12 – 45 W	300 – 1.050 mA*	147 × 44 × 30 mm	adapté	CHF 134,40	<b>5039</b>	<b>941934149</b>



Tu trouveras d'autres blocs d'alimentation compatibles HCL au début de la catégorie PANNEAUX sous la section « HCL ».

\* Lors du choix du bloc d'alimentation, fais toujours à ce que le courant maximal du luminaire soit indiqué en mA. Le courant réglé ne doit pas dépasser le courant de service maximal du luminaire !









## SKYLIGHT

Des modules de plafond lumineux personnalisables avec des motifs stylés !

Personnalise tes modules de plafond. Les modules de plafond lumineux conviennent à tous les plafonds modulaires et peuvent également être ajoutés rapidement et facilement aux plafonds lumineux existants. Pour des effets de lumière sans raccord, nous recommandons le panneau sans cadre **RIMLESS 5362-040120** ou **5363-040120**.

PRIX PAR MODULE DE PLAFOND\* CHF 152,20



**CLIQUE ICI POUR  
VISUALISER LA  
VIDÉO EXPLICATIVE**

Scanner ou saisir le code QR  
[https://dotlux.de/wp-content/uploads/  
SKYLIGHT\\_Bestellformular\\_FR.pdf](https://dotlux.de/wp-content/uploads/SKYLIGHT_Bestellformular_FR.pdf)

\* Si ton image de plafond est par exemple de 2 x 3 panneaux de plafond, tu dois calculer avec 6 modules de plafond. Le panneau et le bloc d'alimentation ne sont pas inclus et doivent être commandés séparément du module de plafond. Fabrication personnalisée sur commande.

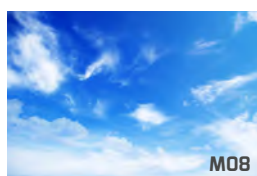

## MOTIFS

### CONSEIL DOTLUX

Tu veux utiliser ton propre motif ?  
Avec la résolution appropriée de ton image, c'est tout à fait possible. Pour les prix, veuillez consulter le formulaire de commande.

Demande-nous - nous produisons pour toi des solutions personnalisées ! [info@dotlux.de](mailto:info@dotlux.de)





**POUR UN EFFET DE FENÊTRE PARFAIT :**

Commandez votre **WINDOW** + **SKYLIGHT** correspondant modèle

## WINDOW

Rend ton plafond vivant grâce aux contours 3D. Simule une lucarne naturelle pour créer un effet d'espace plus confortable. Le **WINDOW** peut être combiné avec tous les panneaux 620 mm et est également compatible avec nos motifs **SKYLIGHT**.

CONVIENT POUR TOUS LES **620 mm**  
PANELS FLAT

<b>ARTICLE N°</b>	<b>5184</b>
<b>E-N°</b>	<b>941919299</b>
<b>BOÎTIER</b>	Aluminium, blanc similaire à RAL 9003
<b>DIMENSIONS</b>	632 × 632 × 50 mm
<b>PROFONDEUR D'INSTALLATION</b>	min. 20 cm
<b>PRIX NET AU CATALOGUE</b>	CHF 84,35

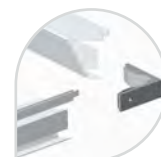
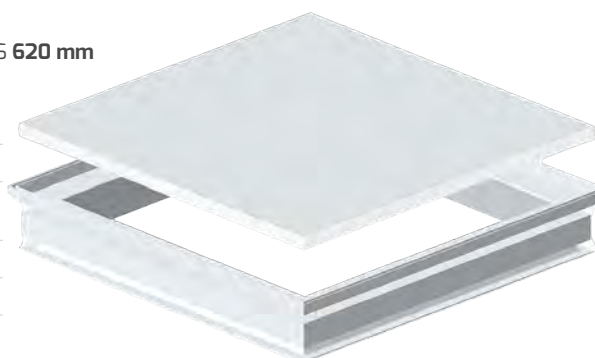

Système d'encastrement

## CADRE DE MONTAGE POUR MUR ET PLAFOND

Un système d'emboîtement simple permet de monter les panneaux directement sur le plafond ou le mur.

CONVIENT POUR  
**FLAT**eco, **FLAT**ugr ET  
**RIMLESS** 620 mm

CONVIENT POUR  
**FLAT**frost  
620 mm

	<b>5226</b>	<b>2039-1</b>	<b>2036-1</b>
<b>ARTICLE N°</b>	<b>5226</b>	<b>2039-1</b>	<b>2036-1</b>
<b>E-N°</b>	<b>941919349</b>	<b>941010659</b>	<b>941919309</b>
<b>BOÎTIER</b>	Aluminium, blanc similaire à RAL 9003	Aluminium, blanc similaire à RAL 9003	Aluminium, blanc similaire à RAL 9003
<b>DIMENSIONS</b>	625 × 625 × 70 mm	625 × 625 × 51 mm	1.202 × 305 × 51 mm
<b>HAUTEUR DE L'INSTALLATION</b>	70 mm	50 mm	50 mm
<b>PRIX NET AU CATALOGUE</b>	CHF 70,25	CHF 70,25	CHF 76,65



Système d'encastrement



## CADRES ENCASTRABLES POUR PLAFONDS SECS

Montage sans outil pour une épaisseur de plafond de 12 mm

### KIT DE CONSTRUCTION

	CONVIENT POUR <b>620 mm</b> PANELS FLAT	CONVIENT POUR <b>1.200 mm</b> PANELS FLAT
<b>ARTICLE N°</b>	<b>5224</b>	<b>5225</b>
<b>E-N°</b>	<b>941919329</b>	<b>941919339</b>
<b>DIMENSIONS</b>	664 × 664 × 41 mm	1.239 × 339 × 41 mm
<b>OUVERTURE DE L'INSTALLATION</b>	640 × 640 mm	1.217 × 315 × 41 mm
<b>PRIX NET AU CATALOGUE</b>	CHF 57,45	CHF 69,00



Système de vis



### ENTIÈREMENT MONTÉ

	CONVIENT POUR <b>620 mm</b> PANELS FLAT	CONVIENT POUR <b>1.200 mm</b> PANELS FLAT
<b>ARTICLE N°</b>	<b>2037</b>	<b>2047</b>
<b>E-N°</b>	<b>941900959</b>	<b>941900949</b>
<b>DIMENSIONS</b>	653 × 653 × 25 mm	1.227 × 330 × 25 mm
<b>OUVERTURE DE L'INSTALLATION</b>	635 × 635 mm	1.205 × 310 mm
<b>PRIX NET AU CATALOGUE</b>	CHF 51,05	CHF 63,85

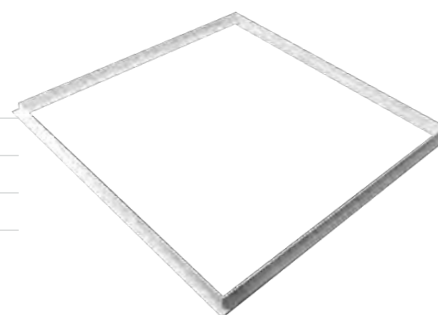

## AUTRES ACCESSOIRES

CONVIENT POUR  
**3571-2FW120**

**CLIPS À RESSORT POUR  
PLAFONDS SECS**

Pack de 4



<b>ARTICLE N°</b>	<b>6483</b>
<b>E-N°</b>	<b>941006339</b>
<b>PRIX NET AU CATALOGUE</b>	CHF 19,20

CONVIENT POUR  
**TOUS LES PANNEAUX SAUF RIMLESS**

**SUSPENSION DE CÂBLE EN Y**  
Pack de 2

<b>ARTICLE N°</b>	<b>5396</b>
<b>E-N°</b>	<b>941007079</b>
<b>LONGUEUR DE CÂBLE</b>	100 cm
<b>PRIX NET AU CATALOGUE</b>	CHF 32,00



- Simule la lumière naturelle du soleil grâce à une répartition asymétrique de la lumière
- Rendu des couleurs le plus naturel CRI > 92 pour les utilisateurs exigeants
- Boîtier métallique de haute qualité, revêtu par poudre et d'aspect agréable
- Travail sans éblouissement grâce à UGR<19 (adapté aux postes de travail sur écran)
- Une construction durable grâce à des lentilles PMMA non jaunissantes assure une puissance lumineuse aux couleurs stables
- Convient pour un montage au plafond
- Montage possible au plafond à grille et au plafond sec
- La livraison comprend le luminaire, le bloc d'alimentation et les clips de montage

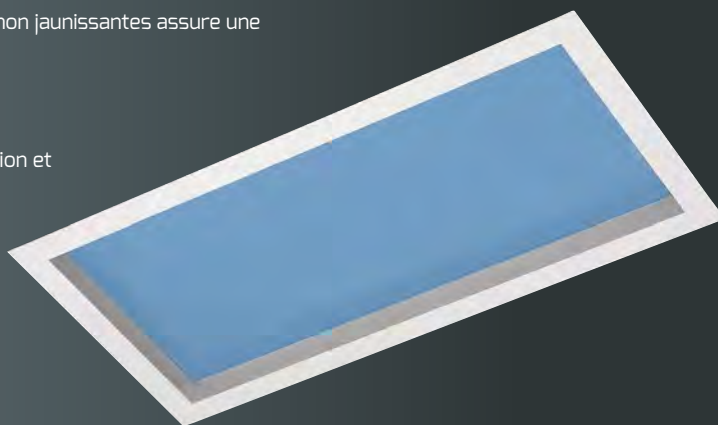

## PROLINE SUNLIGHT



BOÎTIER	Aluminium
PROTECTION	PMMA (sans jaunissement)
DIMENSION	620 × 310 × 192 mm
PROFONDEUR D'ENCASTREMENT	250 mm
POIDS	1,5 kg
INDICE DE RENDU DES COULEURS	Ra > 92
TENSION D'ENTRÉE	220 – 240 V AC
PLAGE DE TEMPÉRATURE	-10 °C à +40 °C
DURÉE DE VIE	50.000 h

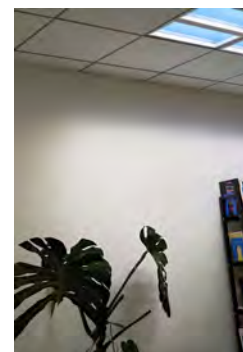
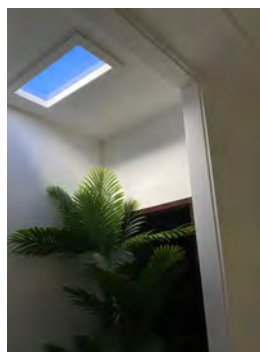

L'angle de rayonnement asymétrique du **SUNLIGHT** crée des effets réalistes de lumière solaire sur le mur. Dans un plafond de 620 × 620 mm, il est possible d'insérer jusqu'à 2 luminaires par grille.

## SUNLIGHT

5.700 K



PUISSANCE CONSOMMÉE  
47 W

FLUX LUMI-NEUX NET  
2.500 lm

EFFICACITÉ  
43 lm/W

PRIX NET AU CATALOGUE  
CHF 344,30

ARTICLE N°  
6298-057038

E-N°  
941007399

## SUNLIGHThcl



- La fonction HCL dans le luminaire assure une sensation de lumière naturelle, adaptée à l'évolution de la journée
- Commande de tous les paramètres HCL via l'application Tuya/SmartLife

2.700 – 5.700 K



PUISSANCE CONSOMMÉE  
50 W

FLUX LUMI-NEUX NET  
2.640 lm

EFFICACITÉ  
53 lm/W

PRIX NET AU CATALOGUE  
CHF 485,10

ARTICLE N°  
6299-099038

E-N°  
941007879



L'éclairage centré sur l'humain est la forme la plus naturelle de lumière artificielle, car elle reproduit l'évolution de la lumière naturelle du jour à laquelle nous sommes naturellement habitués. Grâce à l'adaptation de la lumière au déroulement de notre journée, l'effet positif peut clairement être prouvé scientifiquement.

## ADAPTE TA LUMIÈRE À TES BESOINS. EN SEULEMENT 3 ÉTAPES :

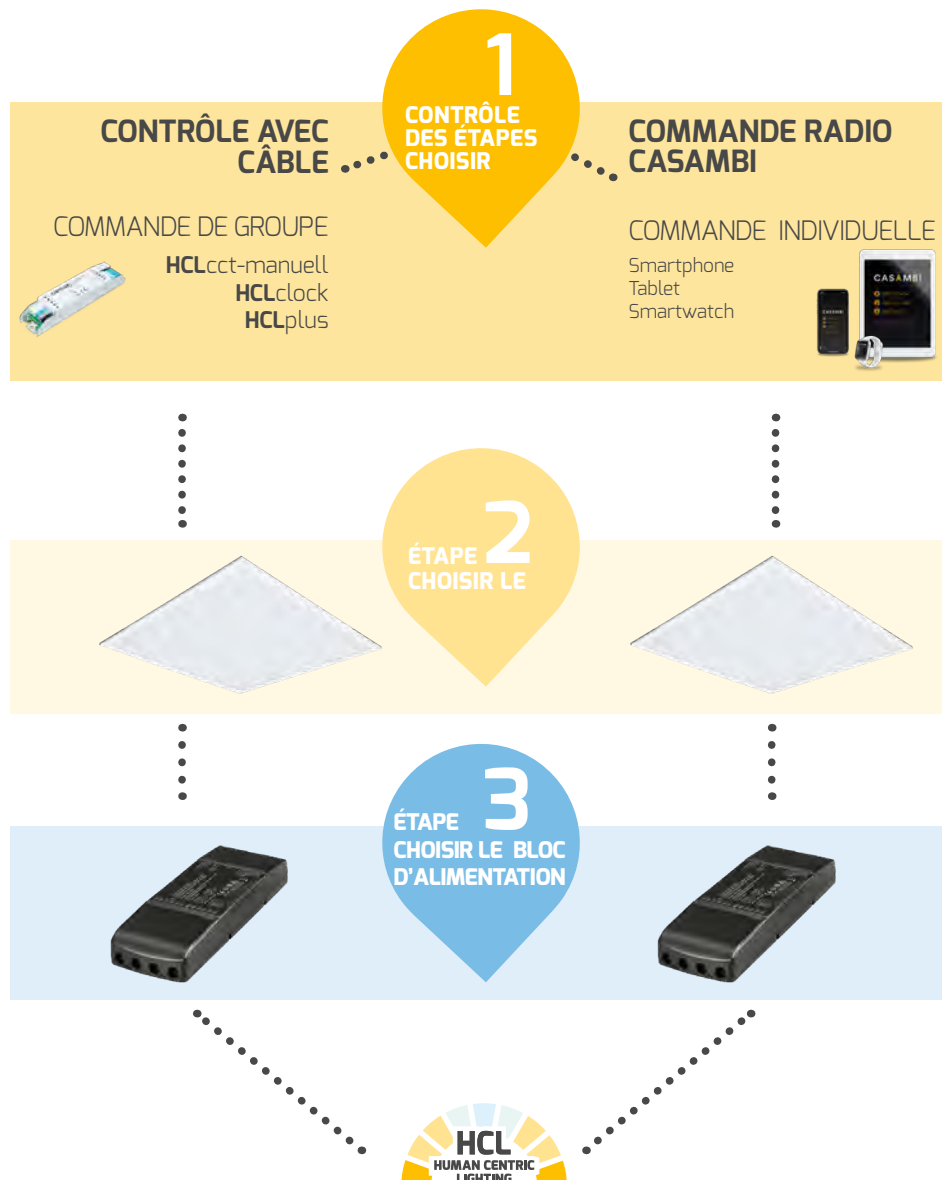

Les produits dotés de la fonction Human Centric Lighting sont reconnaissables à l'icône suivante





## ÉTAPE 1

### CHOISIS TON PACK DE CONTRÔLE

#### HCLcct-manuell: COMMANDE DE LA TEMPÉRATURE DE COULEUR EN MODE MANUEL

- Commande de la température de couleur et variation via un bouton-poussoir



APPAREIL DE COMMANDE HCL

ARTICLE N° 5108

E-N° 941934229

PRIX NET AU CATALOGUE CHF 216,30

DOUBLE BOUTON-POUSSOIR NÉCESSAIRE



EXEMPLE  
Non disponible chez DOTLUX

POUR JUSQU'À 32 LAMPES



#### HCLclock: COMMANDE DE LA TEMPÉRATURE DE COULEUR EN MODE AUTOMATIQUE + MODE MANUEL

- Contrôle automatique de la température de couleur et de la luminosité via une courbe de lumière librement programmable
- Heures d'allumage et d'extinction automatiques de la lumière
- Simulation de l'évolution du soleil au cours de la journée
- Commande de la température de couleur et variation via un bouton-poussoir d'éclairage courant
- En option, un capteur de mouvement et de luminosité peut être intégré (voir accessoires)



UNITÉ DE COMMANDE HCL

ARTICLE N° 5109

E-N° 941934239

PRIX NET AU CATALOGUE CHF 229,10



MODULE TEMPS

ARTICLE N° 5110

E-N° 941934249

PRIX NET AU CATALOGUE CHF 241,90



POUR JUSQU'À 32 LAMPES



DOUBLE BOUTON-POUSSOIR RECOMMANDÉ



EXEMPLE  
Non disponible chez DOTLUX



#### HCLplus: CONTRÔLE DE LA TEMPÉRATURE DES COULEURS EN MODE AUTOMATIQUE + MODE MANUEL + INTERFACE UTILISATEUR TACTILE

- Contrôle automatique de la température de couleur et de la luminosité via une courbe de lumière librement programmable
- Heures d'allumage et d'extinction automatiques de la lumière
- Simulation de l'évolution du soleil au cours de la journée
- Commande par écran tactile avec interface utilisateur HCL
- En option, un capteur de mouvement et de luminosité avec sont intégrés (voir accessoires)



UNITÉ DE COMMANDE HCL

ARTICLE N° 5109

E-N° 941934239

PRIX NET AU CATALOGUE CHF 229,10



CONTRÔLEUR TACTILE INCLUS. MODULE TEMPS

ARTICLE N° 5111

E-N° 941934259

PRIX NET AU CATALOGUE CHF 472,30



POUR JUSQU'À 32 LAMPES



DOUBLE BOUTON-POUSSOIR EN OPTION



EXEMPLE  
Non disponible chez DOTLUX





## PROGRAMMATION ET COMMANDE

La programmation des fonctions souhaitées se fait via l'application Lumobi. Lumobi peut également être utilisée en option pour la commande de l'éclairage.

Laden im  
**App Store**

Scanner le code QR ou trouver l'application LUMOBI dans l'Appstore.

JETZT BEI  
**Google Play**

Scanner le code QR ou trouver l'application LUMOBI dans Google Playstore.

## ÉTAPE 2

### CHOISIS TON LUMINAIRE HCL

#### FLATfrost

ARTICLE N°	PUISSANCE ABSORBÉE	PRIX NET AU CATALOGUE	E-N°
3571-2FW120	40 W	CHF 139,50	941371829

#### FLATugr

ARTICLE N°	PUISSANCE ABSORBÉE	PRIX NET AU CATALOGUE	E-N°
1808-499090	max. 36 W	CHF 127,85	941007939
1809-499090	max. 36 W	CHF 152,30	941311979

#### PANELbig/-ugr

ARTICLE N°	PUISSANCE ABSORBÉE	PRIX NET AU CATALOGUE	E-N°
5792-099090	21 W	CHF 165,10	941100099
5793-099090	24 W	CHF 216,30	941100049
5794-099090	30 W	CHF 254,70	941100029
5795-099090	34 W	CHF 318,70	941100079
5796-099090	38 W	CHF 382,70	941100089

## ÉTAPE 3

### CHOISIS LE BLOC D'ALIMENTATION QUI CONVIENT

! Choisis le bloc d'alimentation approprié en fonction de la puissance consommée indiquée ci-dessus. Si le luminaire choisi a par exemple 30 W, utilise le bloc d'alimentation **4934-700**.



<b>DIMENSIONS</b>	215 x 70 x 31 mm
<b>MAX. PUISSANCE DE SORTIE</b>	38 W
<b>TENSION D'ENTRÉE</b>	176 - 240 V AC/DC
<b>TENSION DE SORTIE</b>	20 - 50 V DC
<b>FICHE DE SORTIE</b>	4-pôles HCL Ready
<b>VARIABLE</b>	DALI DT8
<b>PRIX NET AU CATALOGUE</b>	CHF 185,60

COURANT DE FONCTIONNEMENT	ADAPTÉ À LA PUISSANCE ABSORBÉE DU LUMINAIRE HCL		
	ARTICLE N°	E-N°	
300 mA	12 W	4934-350	941934079
500 mA	20 W	4934-500	941934089
700 mA	30 W	4934-700	941934099
950 mA	40 W	4934-950	941934109

### CONCLUSION : ACCESSOIRES



<b>EXTENDER</b>	
<b>ARTICLE N°</b>	5113
<b>E-N°</b>	941934269
<b>PRIX NET AU CATALOGUE</b>	CHF 254,70

Permet d'ajouter 32 luminaires au système (64 luminaires max. possibles).



<b>CAPTEUR DE PRÉSENCE/LUMINOSITÉ</b>	
<b>ARTICLE N°</b>	5112
<b>E-N°</b>	941919199
<b>PRIX NET AU CATALOGUE</b>	CHF 293,10

# COMMANDE RADIO CASAMBI

## ÉTAPE 1

### CHOISIS TON APPAREIL DE COMMANDE

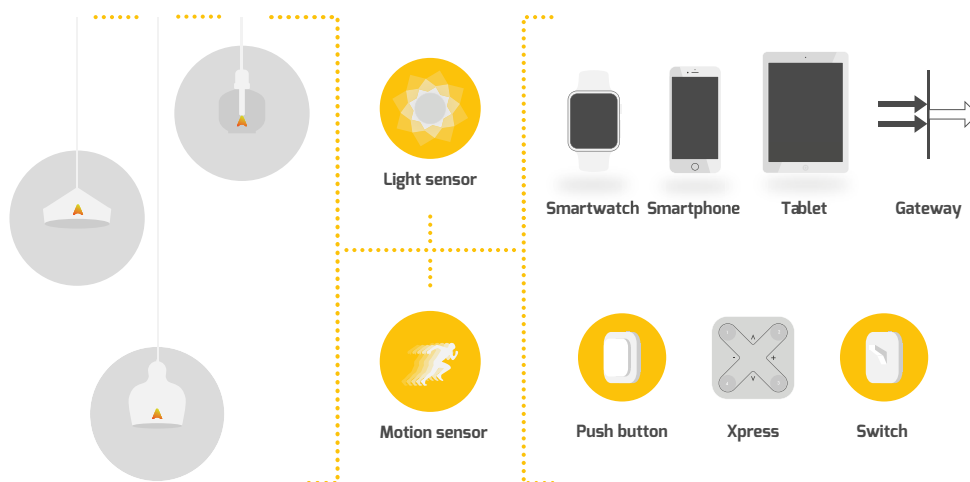

CASAMBI est basé sur la technologie Bluetooth Low Energy, la dernière et la seule technologie sans fil à très faible consommation d'énergie.

Chaque luminaire alimenté par le bloc d'alimentation CASAMBI fait office d'émetteur et de récepteur, ce qui rend inutile toute commande centralisée. Tous les luminaires forment un réseau Bluetooth (Mesh) dans lequel les informations sont transmises les unes aux autres. La portée radio de chaque bloc d'alimentation CASAMBI est de 30 à 50 m et s'étend de luminaire en luminaire.

#### AVANTAGES :

- Faible coût du projet
- Réduction des coûts d'électricité grâce à des commandes d'éclairage automatisées
- Pas de câbles supplémentaires nécessaires
- Idéal pour une mise à niveau
- Une assistance externe peut être apportée à tout moment de manière interactive via le partage de réseau
- Regroupement de luminaires et d'ambiances lumineuses
- Jusqu'à 250 composants par réseau - plusieurs réseaux possibles



Choisis le terminal via lequel tu souhaites utiliser la commande CASAMBI : tablette, smartphone ou smartwatch.



## APPLICATION - APPLICATION CASAMBI

L'application CASAMBI fonctionne comme l'une des interfaces utilisateur dans une solution de commande d'éclairage Casambi, comme outil de mise en service et comme passerelle à distance. L'application CASAMBI fonctionne aussi bien avec les appareils iOS qu'Android et peut être téléchargée gratuitement par tout utilisateur.

Laden im **App Store**

Scanner le code QR ou trouver l'application CASAMBI dans l'Appstore.

JETZT BEI **Google Play**

Scanner le code QR ou trouver l'application CASAMBI dans Google Playstore.



## ÉTAPE 2

### CHOISIS TON LUMINAIRE HCL

#### FLATfrost

ARTICLE N°	PUISSANCE ABSORBÉE	PRIX NET AU CATALOGUE	E-N°
3571-2FW120	40 W	CHF 139,50	941371829



#### FLATugr

ARTICLE N°	PUISSANCE ABSORBÉE	PRIX NET AU CATALOGUE	E-N°
1808-499090	max. 36 W	CHF 127,85	941007939
1809-499090	max. 36 W	CHF 152,30	941311979

#### PANELbig/-ugr

ARTICLE N°	PUISSANCE ABSORBÉE	PRIX NET AU CATALOGUE	E-N°
5792-099090	21 W	CHF 165,10	941100099
5793-099090	24 W	CHF 216,30	941100049
5794-099090	30 W	CHF 254,70	941100029
5795-099090	34 W	CHF 318,70	941100079
5796-099090	38 W	CHF 382,70	941100089



#### BANDES LED



Pour plus d'informations sur les bandes LED et CASAMBI, consulte la catégorie « Bandes LED et modules ».

## ÉTAPE 3

### CHOISIS LE BLOC D'ALIMENTATION QUI CONVIENT

Choisis le bloc d'alimentation approprié en fonction de la puissance consommée indiquée ci-dessus. Si le luminaire choisi a par exemple 30 W, utilise le bloc d'alimentation **4941-700**.

- Pilote LED CASAMBI indépendant, à deux canaux et à intensité variable
- Construit automatiquement un réseau de communication sans fil avec jusqu'à 250 noeuds
- Plage de gradation de 1 à 100 % avec gradation d'amplitude
- Convient à la tension d'entrée DC et aux installations d'éclairage de secours selon la norme EN50172
- Décharge de traction avec possibilité de câblage traversant
- Applications Tunable White
- Convient aux luminaires marqués du logo HCL



DIMENSIONS	215 × 70 × 31 mm	COURANT DE FONCTIONNEMENT	ADAPTÉ À LA PUISSANCE ABSORBÉE DU LUMINAIRE HCL	ARTICLE N°	E-N°
MAX. PUISSANCE DE SORTIE	38 W	300 mA	12 W	4941-350	919391429
TENSION D'ENTRÉE	176 – 240 V AC/DC	500 mA	20 W	4941-500	919391459
TENSION DE SORTIE	20 – 50 V DC	700 mA	30 W	4941-700	919391449
FICHE DE SORTIE	4-pôles HCL Ready	950 mA	40 W	4941-950	919391439
PRIX NET AU CATALOGUE	CHF 254,70				

Tu trouveras les pilotes CASAMBI pour les luminaires monochromes sur la page de chaque luminaire.

### TERMINAISON : ACCESSOIRES

BOUTON-POUSSOIR QUADRUPLE SANS BATTERIE

ARTICLE N°	5121
E-N°	941010769
PRIX NET AU CATALOGUE	CHF 172,80



CAPTEUR DE MOUVEMENT ET DE LUMINOSITÉ (ENCASTREMENT)

ARTICLE N°	5117
E-N°	941010629
PRIX NET AU CATALOGUE	CHF 280,30







# PROJECTEURS DE SALLE







- Le courant nominal des LED ne représente que 38 % de la puissance maximale des LED, ce qui se traduit par une efficacité extrêmement élevée et une durée de vie supérieure à la moyenne de >80 000 h.
- La valve d'équilibrage de pression prolonge la durée de vie des joints et empêche la formation de condensation dans le luminaire (uniquement série LIGHTSHOWERevo)
- Limitation de l'éblouissement UGR typique <25
- 3-Step MacAdam Binning garantit une température de couleur constante
- Carte centrale en aluminium et design 3D du refroidisseur pour une gestion parfaite de la chaleur
- Bloc d'alimentation industriel Meanwell® de haute qualité avec protection contre les surtensions de 6 kV
- Dimmable DALI (uniquement série LIGHTSHOWERevo)
- Conception intelligente du produit, facile à entretenir
- Sélection spéciale des LED pour respecter la température de couleur de la série LIGHTSHOWER



## HIGHLINE LIGHTSHOWER

BOÎTIER	Aluminium
DIMENSIONS	Ø 380, 120 mm
POIDS	env. 5 kg
CÂBLE DE RACCORDEMENT	100 cm
LAMPES / FUSIBLE C16	max. 6
TEMPÉRATURE DE COULEUR	5.000 K
INDICE DE RENDU DES COULEURS	Ra > 85
TENSION D'ENTRÉE	176 - 240 V AC/DC
DURÉE DE VIE	80.000 h
PLAGE DE TEMPÉRATURE	-40 °C à +60 °C



## ACCESSOIRES

HOUSSE DE PROTECTION ANTI-POUSSIÈRE  
(ne peut pas être combinée avec les étriers de montage/ les fixations murales)

ARTICLE N°	3653
E-N°	941901919
PRIX NET AU CATALOGUE	CHF 89,45



ANNEAU DE LIMITATION DE L'ÉBLOUISSEMENT 100°

ARTICLE N°	3652
E-N°	941900839
PRIX NET AU CATALOGUE	CHF 76,65



CLOISON MURALE/ DE HALL  
90° VERS LE BAS

ARTICLE N°	3766
E-N°	941903039
PRIX NET AU CATALOGUE	CHF 44,65



ÉTRIER DE MONTAGE FIXE

ARTICLE N°	3654
E-N°	941901679
PRIX NET AU CATALOGUE	CHF 38,40



ÉTRIER DE MONTAGE À ANGLE FLEXIBLE

ARTICLE N°	3655
E-N°	941901689
PRIX NET AU CATALOGUE	CHF 58,75



**INNOVATIONSPREIS  
ARCHITEKTUR +  
TECHNIK** Auszeichnung





## LIGHTSHOWER

- Efficacité maximale grâce au verre ESG (verre de sécurité trempé) de 4 mm « Ultra Clear »

DIMENSIONS	PUISSANCE ABSORBÉE	FLUX LUMINEUX NET	EFFICACITÉ	PRIX NET AU CATALOGUE	ARTICLE N°	E-N°
Ø 405, 240 mm	140 W	18.900 lm	135 lm/W	CHF 446,70	6133-050120	941390319



## LIGHTSHOWER<sup>evo</sup>

- Efficacité maximale grâce au verre ESG (verre de sécurité trempé) de 4 mm « Ultra Clear »

PUISSANCE ABSORBÉE	FLUX LUMINEUX NET	EFFICACITÉ	PRIX NET AU CATALOGUE	ARTICLE N°	E-N°
80 W	13.700 lm	171 lm/W	CHF 369,90	5328-050120	941004089
110 W	18.900 lm	172 lm/W	CHF 536,30	3642-050120	941500559
135 W	23.400 lm	173 lm/W	CHF 664,30	3643-050120	941500569

## LIGHTSHOWER<sup>evo</sup>-satin

- Éblouissement réduit grâce au verre de sécurité trempé satiné de 4 mm « Ultra Clear Satinato »

PUISSANCE ABSORBÉE	FLUX LUMINEUX NET	EFFICACITÉ	PRIX NET AU CATALOGUE	ARTICLE N°	E-N°
55 W	8.900 lm	162 lm/W	CHF 395,50	3641-050120F*	941501919*
110 W	17.800 lm	162 lm/W	CHF 561,90	3642-050120F	941500539
135 W	22.000 lm	163 lm/W	CHF 689,90	3643-050120F	941500549

## LIGHTSHOWER<sup>evo</sup>-ball

- Résistant aux balles grâce au polycarbonate satiné de 4 mm

PUISSANCE ABSORBÉE	FLUX LUMINEUX NET	EFFICACITÉ	PRIX NET AU CATALOGUE	ARTICLE N°	E-N°
110 W	17.800 lm	162 lm/W	CHF 613,10	3642-050120FB	941500509
135 W	22.000 lm	163 lm/W	CHF 741,10	3643-050120FB	941500519



\* Dans la limite des stocks disponibles.



**ABUS** 2x12,5t **SCNEIDER GMBH**  
1235 WIEN





- Convient pour des environnements à haute température jusqu'à +70°C
- Un dissipateur de chaleur forgé à froid d'une conductivité thermique 2 fois plus élevée que le moulage sous pression assure une dissipation optimale de la chaleur
- Des radiateurs verticaux empêchent les dépôts de poussière et assurent un refroidissement durable
- Structure modulaire pour différents spectres de puissance
- Réduction de l'éblouissement UGR<19 pour la version à 60°

JUSQU'À DES  
TEMPÉRATURES DE  
**70 °C**



## HIGHLINE COOLER

BOÎTIER	noir
PROTECTION	Verre de sécurité ESG, transparent
LONGUEUR DE CÂBLE	1,5 m
DIMENSIONS	Ø 220 mm, 435 mm
POIDS	4 kg
TEMPÉRATURE DE COULEUR	5.000 K
INDICE DE RENDU DES COULEURS	Ra > 82
TENSION D'ENTRÉE	176 – 240 V AC/DC
FLUX LUMINEUX NET	15.300 lm
PUISSANCE CONSOMMÉE	100 W
EFFICACITÉ	153 lm/W
PLAGE DE TEMPÉRATURE	-30 °C à +70 °C
DURÉE DE VIE	60.000 h 50.000 h



### COOLER

ANGLE DE RAYONNEMENT	PRIX NET AU CATALOGUE	ARTICLE N°	E-N°
120°	CHF 792,30	5260-050120	941371929
60°	CHF 830,70	5260-050060	941371939

### COOLER<sub>gas</sub>

ANGLE DE RAYONNEMENT	PRIX NET AU CATALOGUE	ARTICLE N°	E-N°
120°	CHF 856,30	5264-050120	941371959
60°	CHF 894,70	5264-050060	941371949

## ACCESSOIRES

Le SUPPORT DUO permet d'accrocher deux COOLER à un seul point de suspension.



ARTICLE N°	5261
E-N°	941919529
PRIX NET AU CATALOGUE	CHF 115,05



- Couverture en verre de sécurité trempé extrêmement robuste et durable, résistante à l'huile et aux produits de nettoyage
- La vanne de compensation de pression prolonge la durée de vie des joints et empêche la formation de condensation dans le luminaire
- Joints extrêmement robustes et durables, résistants à l'huile, aux détergents et aux polluants gazeux

- Convient parfaitement aux installations sportives.
- Enregistrement vidéo HD de haute qualité
- Éclairage agréable pour les yeux grâce à une surface d'éclairage agrandie
- Classe de sécurité oculaire RGO, convient donc parfaitement aux salles de sport
- Boîtier en polycarbonate résistant aux balles et aux chocs IK08
- Les supports de montage standard sont inclus



## PROLINE **HALLprotect**

ARTICLE N°	3917-050140
E-N°	941305659
BOÎTIER	polycarbonatee
PROTECTION	givré
DIMENSIONS	1.500 x 110 x 84 mm
POIDS	3,3 kg
TEMPÉRATURE DE COULEUR	5.000 K
INDICE DE RENDU DES COULEURS	Ra > 82
TENSION D'ENTRÉE	220 – 240 V AC
FLUX LUMINEUX NET	22.350 lm
PUISSANCE CONSOMMÉE	145 W
EFFICACITÉ	154 lm/W
PLAGE DE TEMPÉRATURE	-20 °C à +40 °C
DURÉE DE VIE	50.000 h
PRIX NET AU CATALOGUE	CHF 638,70



### REMARQUE :

Version Dali disponible sur demande.



Le commutateur rotatif permet d'allumer le luminaire peut être réglé sur la phase souhaitée

5 pôles câblés en continu  
PE N L1 L2 L3

## ACCESSOIRES

PINCES DE MONTAGE (ANGLE RÉGLABLE -45°/0/45°)

ARTICLE N°	4263
E-N°	941900969
PRIX NET AU CATALOGUE	CHF 25,60 / 2 pièces



KIT DE MONTAGE POUR LA SUSPENSION DE CÂBLE 1,5 M

ARTICLE N°	5005
E-N°	941902949
PRIX NET AU CATALOGUE	CHF 24,30 / 2 pcs



SUSPENSION AU PLAFOND, JEU DE 2 RÉSISTANT AUX BALLES

ARTICLE N°	300177
E-N°	941006529
PRIX NET AU CATALOGUE	CHF 51,05

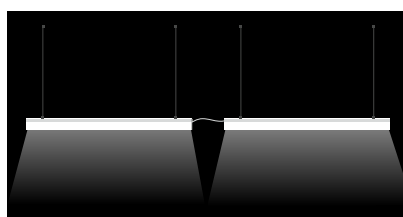

Grâce au câblage continu, il est possible de brancher luminaires (max. 20) les uns derrière les autres.

- Luminaire suspendu élégant au design moderne avec la puissance d'un projecteur d'intérieur
- COLORselect en 3000K / 3500K / 4000K, adapté à chaque utilisation
- Grâce à deux blocs d'alimentation séparés, le CAPPUCCINO (art. n° 6247-099090) dispose d'une fonction POWERselect par commutation de phase. Cela permet de commuter facilement le niveau de puissance du luminaire, même à des hauteurs d'encastrement élevées, et est en outre parfait pour une utilisation dans des endroits où l'on a besoin de différentes quantités de lumière à différents moments
- Utilisation polyvalente dans les magasins, les salles de séjour, les entrepôts, etc.
- Réflecteur stable en polycarbonate inclus
- Adapté aux postes de travail informatisés grâce à UGR < 19



## PROLINE CAPPUCCINO



BOÎTIER	Aluminium
DIMENSIONS	Ø 330 × 456
TEMPÉRATURE DE COULEUR	3.000 K 3.500 K 4.000 K
INDICE DE RENDU DES COULEURS	Ra > 82
TENSION D'ENTRÉE	186 – 240 AC/DC
EFFICACITÉ	140 lm/W
PLAGE DE TEMPÉRATURE	-20 °C à +40 °C
DURÉE DE VIE	50.000 h



## ACCESSOIRES

SET DE SUSPENSION BLANC, BALDAQUIN DE PLAFOND, Y COMPRIS 1,5 m DE CÂBLE EN ACIER

ARTICLE N°	6249
E-N°	941960949
PRIX NET AU CATALOGUE	CHF 32,00



### REMARQUE :

Pour l'Article N° 6247-099090, deux blocs d'alimentation intégrés permettent les niveaux de puissance prédéfinis suivants : 30 / 44 / 74 W. Cela permet d'utiliser le luminaire de manière flexible et en économisant de l'énergie.

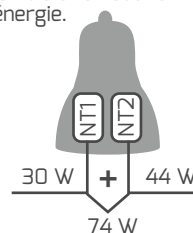

PUISSANCE CONSOMMÉE	FLUX LUMINEUX NET	PRIX NET AU CATALOGUE	ARTICLE N°	E-N°
max. 74 W	max. 10.360 lm*	CHF 305,90	6247-099090	941014139



PUISSANCE CONSOMMÉE	FLUX LUMINEUX NET	PRIX NET AU CATALOGUE	ARTICLE N°	E-N°
max. 80 W	max. 11.200 lm	CHF 421,10	6248-099090	941014149

\* Tu trouveras les valeurs détaillées du flux lumineux net et de l'efficacité dans notre **répertoire de produits** en ligne sous le numéro d'article correspondant dans le texte de description ou sous le code QR.



- Application spéciale entrepôts à hauts rayonnages : la solution spéciale avec un angle de rayonnement de 30x105° est particulièrement adaptée aux entrepôts à hauts rayonnages afin d'éclairer uniformément toute la surface de l'entrepôt
- Haute efficacité avec jusqu'à 177 lumens par watt (lm/W), permet de réduire la consommation d'énergie et les coûts d'exploitation
- Disponible en différentes puissances et donc utilisable de manière polyvalente
- UGR<19 pour les versions 85° et donc adapté aux postes de travail
- Accessoires intelligents : l'éclairage est contrôlé et optimisé de manière intelligente grâce aux capteurs optionnels qui offrent des fonctions telles que le capteur de lumière du jour, la fonction de regroupement et le Daylight Harvesting
- Inclus dans la livraison : Kit de suspension avec câble en Y
- Possibilités de montage à l'épreuve des balles disponibles en option



## REMARQUE :

Avec un seul LIGHTBEAM, il est possible d'éclairer jusqu'à 15 m d'entrepôts à hauts rayonnages (pour une hauteur de point lumineux de 12 m). Par rapport aux systèmes de chemin lumineux traditionnels, tu économises non seulement des frais de montage, mais aussi de l'argent grâce au nombre réduit de luminaires.

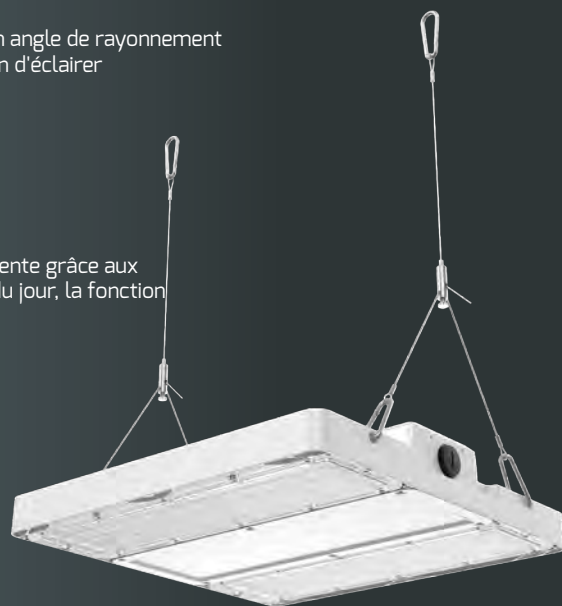

## HIGHLINE LIGHTBEAM

BOÎTIER	Aluminium, blanc
TEMPÉRATURE DE COULEUR	4.000 K
INDICE DE RENDU DES COULEURS	Ra > 82
TENSION D'ENTRÉE	186 - 240 V AC/DC
PLAGE DE TEMPÉRATURE	-30 °C à +50 °C
DURÉE DE VIE	75.000 h



DALI AU CONVERTISSEUR 1 - 10 V  
Un convertisseur par luminaire

ARTICLE N°	5078
E-N°	941999929
PRIX NET AU CATALOGUE	CHF 66,45



TÉLÉCOMMANDE INFRAROUGE POUR COMMANDER LES CAPTEURS 6239 ET 6261

ARTICLE N°	4902
E-N°	941919229
PRIX NET AU CATALOGUE	CHF 106,10



## ACCESSOIRES



BLUETOOTH RADAR-CAPTEUR AVEC DAYLIGHT HARVESTING

ARTICLE N°	6630
E-N°	535000001

RADAR-CAPTEUR AVEC DAYLIGHT HARVESTING

ARTICLE N°	6261
E-N°	919000049

PIR-CAPTEUR AVEC DAYLIGHT HARVESTING

ARTICLE N°	6239
E-N°	919000079

PRIX NET AU CATALOGUE CHF 76,65



SUPPORT PIVOTANT, SET DE 2

ARTICLE N°	6254
E-N°	941905369

PRIX NET AU CATALOGUE CHF 57,45



SUPPORT SET DE 2, FILETAGE M6

ARTICLE N°	6255
E-N°	941905339

PRIX NET AU CATALOGUE CHF 32,00



SUPPORT POUR MONTAGE À RAS DE PLAFOND

ARTICLE N°	6259
E-N°	941905089

PRIX NET AU CATALOGUE CHF 32,00



KIT DE SUSPENSION DE CHAÎNE À L'ÉPREUVE DES BALLES

ARTICLE N°	6260
E-N°	941905309

PRIX NET AU CATALOGUE CHF 63,85





	DIMENSIONS	POIDS	PUISSANCE CONSOMMÉE	FLUX LUMI-NEUX NET	EFFICACITÉ	PRIX NET AU CATALOGUE	ARTICLE N°	E-N°
<b>30° × 105°</b>	350 × 340 × 62 mm	4 kg	150 W	26.540 lm	176 lm/W	CHF 510,70	<b>6232-040105</b>	<b>941511609</b>

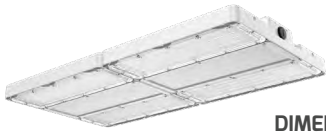

	DIMENSIONS	POIDS	PUISSANCE CONSOMMÉE	FLUX LUMI-NEUX NET	EFFICACITÉ	PRIX NET AU CATALOGUE	ARTICLE N°	E-N°
<b>85°</b>	350 × 340 × 62 mm	4 kg	150 W	26.290 lm	175 lm/W	CHF 510,70	<b>6230-040085</b>	<b>941008149</b>
	680 × 350 × 62 mm	7 kg	240 W	42.680 lm	177 lm/W	CHF 830,70	<b>6231-040085</b>	<b>941008009</b>



## DES SOLUTIONS INTELLIGENTES POUR DES EXIGENCES ÉLEVÉES

### Fonction de regroupement via **BLUETOOTH** et **DAYLIGHT HARVESTING** intelligent

Le capteur radar Bluetooth (article n° **6630**) permet de relier très facilement plusieurs projecteurs entre eux via une application et Bluetooth et de les commander à partir d'une tablette

Les capteurs sont en outre conçus de telle sorte que, grâce à la fonction intelligente **DAYLIGHT HARVESTING**, ils régulent automatiquement leur intensité lumineuse en fonction de la lumière du jour et contribuent ainsi à créer une atmosphère naturelle, même dans les grands entrepôts. Cela améliore non seulement le bien-être des collaborateurs, mais réduit en même temps les coûts énergétiques.

L'installation sans fil des **LIGHTBEAM** ne nécessite pas la mise en place ultérieure d'un échafaudage pour régler ou réajuster l'intensité lumineuse des projecteurs et peut être commandée confortablement depuis le bas via la tablette.

L'angle de rayonnement de 30° × 105° (article n° **6232-040105**) est surtout conçu pour les halles avec des rayonnages en hauteur, car il garantit un éclairage optimal.

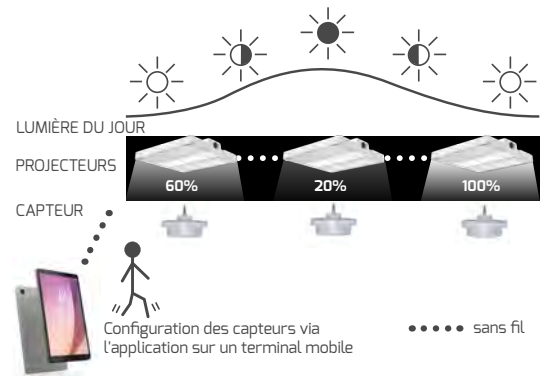

### MODULE D'ÉCLAIRAGE D'URGENCE 1 – 10 V DOTÉ D'UNE FONCTION AUTOMATIQUE D'AUTOTEST

<b>ARTICLE N°</b>	<b>5364</b>
<b>E-N°</b>	<b>941010689</b>
<b>DIMENSIONS</b>	427 × 133 × 75 mm
<b>PRIX NET AU CATALOGUE</b>	CHF 523,50



Le branchement d'un luminaire LED de 1-10 V à intensité variable permet d'utiliser ce module d'éclairage d'urgence autant en mode normal qu'en mode d'urgence. En cas de panne de courant, l'appareil bascule automatiquement en mode urgence et fait varier la puissance du luminaire raccordé à l'aide de l'interface 1-10 V à 10 %. La puissance du courant de secours est fonction de la puissance du luminaire raccordé, en règle générale 10 % de la puissance initiale du luminaire. Plus la puissance du luminaire est faible, plus la puissance de secours est faible. Plus la puissance du luminaire est faible, plus la durée de fonctionnement d'urgence est longue. Limitée à 200 W - Ne peut être utilisée qu'avec des luminaires jusqu'à 200 W max

TÉLÉCOMMANDE DE CONTRÔLE POUR L'ARTICLE N° 5364 POUR LE TEST MANUEL

<b>ARTICLE N°</b>	<b>5365</b>
<b>E-N°</b>	<b>941010429</b>
<b>PRIX NET AU CATALOGUE</b>	CHF 53,65



Exemple de puissance de secours : Pour un luminaire de 100 W, la puissance en mode de secours est d'environ 10 W et dure environ 180 min. Pour un luminaire de 200 W, la puissance en mode de secours est de 20 W et dure environ 90 min.

- Performance lumineuse optimale grâce à une double protection contre l'éblouissement dotée d'un réflecteur en nid d'aàle de 75° et d'un anneau de limitation de l'éblouissement : UGR typique <19
- Des capteurs de lumière du jour et de mouvement programmables via une télécommande infrarouge permettent de réaliser des économies supplémentaires.
- POWERselect combiné aux capteurs - réglable via la télécommande (70%, 80%, 90%, 100%)
- À intensité variable 1 - 10 V, également compatible DALI au convertisseur optionnel Article. 5078
- Efficacité lumineuse optimale même à grande hauteur grâce au verre ESG doté d'un réflecteur de 75°
- Protection contre la corrosion grâce à un boîtier en aluminium IP65/IK08 robuste et revêtu par poudre, assurant une parfaite dissipation de la chaleur
- La valve de compensation de pression prolonge la durée de vie des joints et empêche la formation de condensation dans le luminaire
- Conception de produits durables et facilement réparables



**PROLINE** LIGHTSHOWER<sub>ugr</sub>



CÂBLE DE RACCORDEMENT  
**1,8 m**

<b>BOÎTIER</b>	Aluminium, noir, similaire à RAL 7021
<b>PROTECTION</b>	Verre, transparent
<b>DIMENSIONS</b>	Ø 360 × 186 mm
<b>POIDS</b>	4,4 kg
<b>CÂBLE DE RACCORDEMENT</b>	1,8 m
<b>INDICE DE RENDU DES COULEURS</b>	Ra > 82
<b>TENSION D'ENTRÉE</b>	186 - 240 V AC/DC
<b>FLUX LUMINEUX NET</b>	max. 34.600 lm*
<b>PUISSANCE CONSOMMÉE</b>	max. 200 W
<b>EFFICACITÉ</b>	max. 173 lm/W*
<b>PLAGE DE TEMPÉRATURE</b>	-30 °C à +50 °C
<b>DURÉE DE VIE</b>	50.000 h



Montage facile grâce au support de montage réglable ARTICLE N° 4998



	PRIX NET AU CATALOGUE		
	ARTICLE N°	E-N°	
<b>4.000 K</b> 200 W	CHF 613,10	<b>4988-140075</b>	<b>941006019</b>



	PRIX NET AU CATALOGUE		
	ARTICLE N°	E-N°	
<b>5.000 K</b> 200 W	CHF 613,10	<b>4988-150075</b>	<b>941006059</b>



\* Tu trouveras les valeurs détaillées du flux lumineux net et de l'efficacité dans notre **répertoire de produits** en ligne sous le numéro d'article correspondant dans le texte de description ou sous le code QR.

## ACCESSOIRES

### CAPTEURS

#### CAPTEUR PIR LUMIÈRE DU JOUR

Un capteur infrarouge, également appelé PIR, détecte les signaux de mesure des personnes et des objets. Il est particulièrement adapté à la détection de personnes à partir de grandes hauteurs.



<b>ARTICLE N°</b>	<b>4900</b>
<b>E-N°</b>	<b>941902599</b>
<b>CAPTEUR</b>	PIR, Infrarot max. 12 m
<b>PRIX NET AU CATALOGUE</b>	CHF 63,85

#### DÉTECTEUR DE MOUVEMENT DOTÉ D'UN CAPTEUR LUMIÈRE DU JOUR

Un capteur radar/à micro-ondes détecte la masse en mouvement dans l'espace. Plus la masse est importante, plus la portée de détection est grande. Il offre une zone de détection étendue horizontalement. De cette manière, les chariots élévateurs, par exemple, sont détectés plus tôt qu'avec un capteur PIR.



<b>ARTICLE N°</b>	<b>4901</b>
<b>E-N°</b>	<b>941902609</b>
<b>CAPTEUR</b>	Radar, max. 12 m
<b>PRIX NET AU CATALOGUE</b>	CHF 63,85

#### PANNEAU ADAPTATEUR DU MODULE CAPTEUR INKL. INCL. VISSÉS

<b>ARTICLE N°</b>	<b>4999</b>
<b>E-N°</b>	<b>941903189</b>
<b>PRIX NET AU CATALOGUE</b>	CHF 19,20



Fixer le capteur à l'aide de la plaque d'adaptation du



#### DÉTECTEUR DE MOUVEMENT DOTÉ D'UN

Tu n'as besoin que d'une seule télécommande pour autant de capteurs que tu le souhaites. La télécommande doit être dirigée vers le capteur pour modifier les réglages. La lampe confirme le réglage en clignotant. Portée de l'émetteur jusqu'à 15 m.



<b>ARTICLE N°</b>	<b>4902</b>
<b>E-N°</b>	<b>941919229</b>
<b>PRIX NET AU CATALOGUE</b>	CHF 106,10

#### DALI AU CONVERTISSEUR 1 - 10 V

Un convertisseur par luminaire



<b>ARTICLE N°</b>	<b>5078</b>
<b>E-N°</b>	<b>941999929</b>
<b>PRIX NET AU CATALOGUE</b>	CHF 66,45

#### CÂBLE DE RACCORDEMENT POUR VARIATION D'INTENSITÉ 1 - 10 V

Avec ce câble, tu peux utiliser les lampes comme alternative aux capteurs.



<b>ARTICLE N°</b>	<b>4903</b>
<b>E-N°</b>	<b>941904679</b>
<b>PRIX NET AU CATALOGUE</b>	CHF 19,20

#### SUPPORT DE MONTAGE RÉGLABLE

<b>ARTICLE N°</b>	<b>4998</b>
<b>E-N°</b>	<b>941903149</b>
<b>DIMENSIONS</b>	285 x 150 x 42 mm
<b>PRIX NET AU CATALOGUE</b>	CHF 38,40



### MODULE D'ÉCLAIRAGE D'URGENCE 1 - 10 V DOTÉ D'UNE FONCTION AUTOMATIQUE D'AUTOTEST

<b>ARTICLE N°</b>	<b>5364</b>
<b>E-N°</b>	<b>941010689</b>
<b>DIMENSIONS</b>	427 x 133 x 75 mm
<b>PRIX NET AU CATALOGUE</b>	CHF 523,50



Le branchement d'un luminaire LED de 1-10 V à intensité variable permet d'utiliser ce module d'éclairage d'urgence autant en mode normal qu'en mode d'urgence. En cas de panne de courant, l'appareil bascule automatiquement en mode urgence et fait varier la puissance du luminaire raccordé à l'aide de l'interface 1-10 V à 10 %. La puissance du courant de secours est fonction de la puissance du luminaire raccordé, en règle générale 10 % de la puissance initiale du luminaire. Plus la puissance du luminaire est faible, plus la puissance de secours est faible. Plus la puissance du luminaire est faible, plus la durée de fonctionnement d'urgence est longue. Limitée à 200 W - Ne peut être utilisée qu'avec des luminaires jusqu'à 200 W max

#### TÉLÉCOMMANDE DE CONTRÔLE POUR L'ARTICLE N° 5364 POUR LE TEST MANUEL

<b>ARTICLE N°</b>	<b>5365</b>
<b>E-N°</b>	<b>941010429</b>
<b>PRIX NET AU CATALOGUE</b>	CHF 53,65



Exemple de puissance de secours : Pour un luminaire de 100 W, la puissance en mode de secours est d'environ 10 W et dure environ 180 min. Pour un luminaire de 200 W, la puissance en mode de secours est de 20 W et dure environ 90 min.



- La soupape de compensation de pression intégrée assure des conditions de pression d'air équilibrées dans le boîtier, ce qui augmente la longévité du projecteur de hall et empêche la pénétration d'humidité ou de poussière
- Angle de rayonnement polyvalent : des angles de rayonnement de 65°, 90° et 105° réglables directement sur l'appareil permettent un éclairage flexible qui s'adapte aux exigences
- Haute efficacité : Avec une efficacité allant jusqu'à 188lm/W, le LIGHTSHOWERsmart-plus offre un excellent rendement lumineux pour une consommation d'énergie minimale
- Accessoires intelligents : avec les capteurs optionnels qui offrent des fonctions telles que le capteur de lumière du jour, la fonction de regroupement et le Daylight Harvesting, l'éclairage est contrôlé et optimisé de manière intelligente
- Puissance élevée : grâce à la fonction POWERselect, la luminosité peut être adaptée à tout moment et a un effet positif sur le bilan énergétique

UN POINT FORT  
D'EFFICACITÉ  
AVEC UN ANGLE  
DE RAYONNEMENT  
RÉGLABLE



## PROLINE LIGHTSHOWERsmart-plus

BOÎTIER	Aluminium
PROTECTION	Plastique
INDICE DE RENDU DES COULEURS	Ra >82
TENSION D'ENTRÉE	186 à 240 V AC/DC
PLAGE DE TEMPÉRATURE	-30 ° à +50 °C
DURÉE DE VIE	50.000 h



## ACCESSOIRES

PIR-CAPTEUR AVEC DAYLIGHT HARVESTING

ARTICLE N° 6239

E-N° 919000079

PRIX NET AU CATALOGUE CHF 76,65



BLUETOOTH RADAR-CAPTEUR AVEC DAYLIGHT HARVESTING

ARTICLE N° 6630

E-N° 535000001

PRIX NET AU CATALOGUE CHF 127,85



RADAR-CAPTEUR AVEC DAYLIGHT HARVESTING

ARTICLE N° 6261

E-N° 919000049

PRIX NET AU CATALOGUE CHF 76,65



TÉLÉCOMMANDE INFRAROUGE

ARTICLE N° 4902

E-N° 941919229

PRIX NET AU CATALOGUE CHF 106,10



DALI AU CONVERTISSEUR 1-10 V  
Un convertisseur par luminaire

ARTICLE N° 5078

E-N° 941999929

PRIX NET AU CATALOGUE CHF 66,45





ANGLE DE RAYONNEMENT  
RÉGLABLE

60°

90°

105°



	TEMPÉRATURE DE COULEUR	POIDS	FLUX LUMINEUX NET	EFFICACITÉ	PRIX NET AU CATALOGUE	ARTICLE N°	E-N°	
<b>max. 120 W</b> Ø 270 × 175 mm	4.000 K	2,1 kg	max. 21.090 lm*	max. 187 lm/W*	CHF 318,70	5369-240105	941008279	
	5.000 K					5369-250105	941008169	

	TEMPÉRATURE DE COULEUR	POIDS	FLUX LUMINEUX NET	EFFICACITÉ	PRIX NET AU CATALOGUE	ARTICLE N°	E-N°	
<b>max. 200 W</b> Ø 296 × 178 mm	4.000 K	2,7 kg	max. 35.940 lm*	max. 188 lm/W*	CHF 369,90	5370-240105	941008139	
	5.000 K					5370-250105	941007859	

## ACCESSOIRES SUPPLÉMENTAIRES

COUVERCLE DE PROTECTION ANTI-ÉBLOUISSEMENT



ARTICLE N°	<b>5154</b>
E-N°	<b>941919369</b>
PRIX NET AU CATALOGUE	CHF 20,45

RÉFLECTEUR POLYCARBONATE 90° POUR 200 W



ARTICLE N°	<b>5153</b>
E-N°	<b>941919359</b>
PRIX NET AU CATALOGUE	CHF 53,65

RÉFLECTEUR POLYCARBONATE 90° POUR 120 W



ARTICLE N°	<b>6548</b>
E-N°	<b>941906319</b>
PRIX NET AU CATALOGUE	CHF 53,65

## DES SOLUTIONS INTELLIGENTES POUR DES EXIGENCES ÉLEVÉES

Fonction de regroupement via **BLUETOOTH** et **DAYLIGHT HARVESTING** intelligent

Le capteur radar Bluetooth (article n° **6630**) permet de relier très facilement plusieurs projecteurs entre eux via une application et Bluetooth et de les commander à partir d'une tablette

Les capteurs sont en outre conçus de telle sorte que, grâce à la fonction intelligente DAYLIGHT HARVESTING, ils régulent automatiquement leur intensité lumineuse en fonction de la lumière du jour et contribuent ainsi à créer une atmosphère naturelle, même dans les grands entrepôts. Cela améliore non seulement le bien-être des collaborateurs, mais réduit en même temps les coûts énergétiques.

L'installation sans fil des LIGHTBEAM ne nécessite pas la mise en place ultérieure d'un échafaudage pour régler ou réajuster l'intensité lumineuse des projecteurs et peut être commandée confortablement depuis le bas via la tablette.

L'angle de rayonnement de 30° × 105° (article n° 6232-040085) est surtout conçu pour les halles avec des rayonnages en hauteur, car il garantit un éclairage optimal.

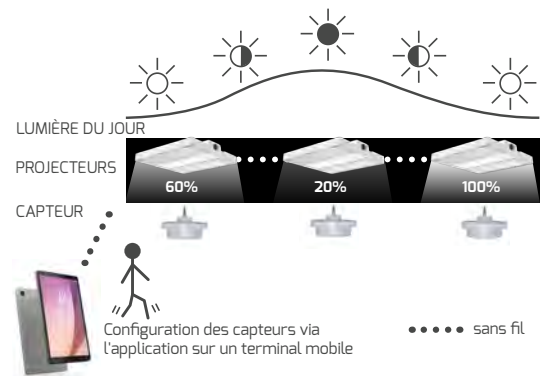

## MODULE D'ÉCLAIRAGE D'URGENCE 1 – 10 W DOTÉ D'UNE FONCTION AUTOMATIQUE D'AUTOTEST

ARTICLE N°	<b>5364</b>
E-N°	<b>941010689</b>
DIMENSIONS	427 × 133 × 75 mm
PRIX NET AU CATALOGUE	CHF 523,50



TÉLÉCOMMANDE DE CONTRÔLE POUR L'ARTICLE N° 5364 POUR LE TEST MANUEL

ARTICLE N°	<b>5365</b>
E-N°	<b>941010429</b>
PRIX NET AU CATALOGUE	CHF 53,65



Le branchement d'un luminaire LED de 1-10 V à intensité variable permet d'utiliser ce module d'éclairage d'urgence autant en mode normal qu'en mode d'urgence. En cas de panne de courant, l'appareil bascule automatiquement en mode urgence et fait varier la puissance du luminaire raccordé à l'aide de l'interface 1-10 V à 10 %. La puissance du courant de secours est fonction de la puissance du luminaire raccordé, en règle générale 10 % de la puissance initiale du luminaire. Plus la puissance du luminaire est faible, plus la puissance de secours est faible. Plus la puissance du luminaire est faible, plus la durée de fonctionnement d'urgence est longue. Limitée à 200 W - Ne peut être utilisée qu'avec des luminaires jusqu'à 200 W max

Exemple de puissance de secours : Pour un luminaire de 100 W, la puissance en mode de secours est d'environ 10 W et dure environ 180 min. Pour un luminaire de 200 W, la puissance en mode de secours est de 20 W et dure environ 90 min.

\* Tu trouveras les valeurs détaillées du flux lumineux net et de l'efficacité dans notre **répertoire de produits** en ligne sous le numéro d'article correspondant dans le texte de description ou sous le code QR.



A photograph of a blue industrial lift system in a garage. The lift has two vertical blue columns and a horizontal bar with a glowing light strip. The background shows a garage door and a car visible through the window. The text 'SYSTEMES DE BANDEAUX LUMINEUX' is overlaid in white on a blue background.

# SYSTEMES DE BANDEAUX LUMINEUX







- Un système pour toutes les applications : Rénovations et nouvelles installations
- Apparence uniforme pour les projets transversaux
- Système de rails porteurs avec raccords rapides prémontés
- Entrée de câble avant ou arrière pré-estampée
- Adapté à LINEAlock et LINEAclick
- Sans câblage continu

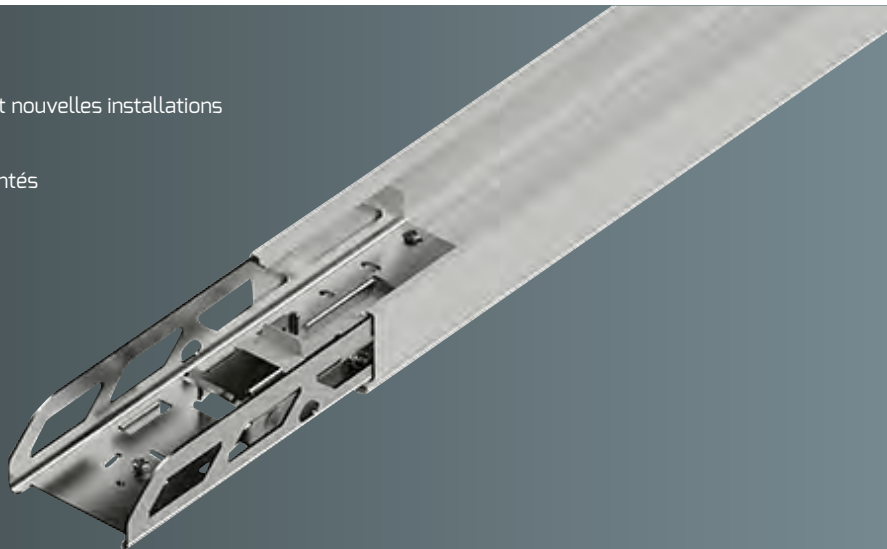

## SYSTÈME DE RAILS PORTEURS POUR LES RÉNOVATIONS ET LES NOUVELLES INSTALLATIONS

### PROLINE RAIL PORTEUR POUR LINEAlock\* et LINEAclick\*

	DIMENSIONS	PRIX NET AU CATALOGUE	ARTICLE N°	E-N°
<b>1 longueur</b>	1.437 × 64 × 42 mm	CHF 44,65	5810	941004339

	DIMENSIONS	PRIX NET AU CATALOGUE	ARTICLE N°	E-N°
<b>2 longueurs</b>	1.437 × 64 × 42 mm	CHF 70,25	5811	941007829

### ACCESSOIRES DE MONTAGE

KIT DE MONTAGE COMPRENANT CHAÎNE DE 2 m  
**ARTICLE N° / E-N°** 3294 / 941901249  
**PRIX NET AU CATALOGUE** CHF 12,80 / pièce



KIT DE MONTAGE COMPRENANT UN CÂBLE DE 2 m ET UN SERRE-CÂBLE DE RECOUVREMENT  
**ARTICLE N° / E-N°** 3295 / 941901259  
**PRIX NET AU CATALOGUE** CHF 17,90 / pièce



PINCE DE MONTAGE  
**ARTICLE N° / E-N°** 3296 / 941901239  
**PRIX NET AU CATALOGUE** CHF 7,65 / pièce

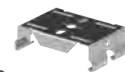

EMBOUT DE DÉMARRAGE/D'ARRÊT  
**ARTICLE N° / E-N°** 3298-2 / 941901139  
**PRIX NET AU CATALOGUE** CHF 5,10



PRESSE-ÉTOUPE  
**ARTICLE N° / E-N°** 3299 / 941903019  
**PRIX NET AU CATALOGUE** CHF 2,55



UNITÉ AVEUGLE 1 LONGUEUR  
**ARTICLE N° / E-N°** 3290-2 / 941900859  
**PRIX NET AU CATALOGUE** CHF 20,45



Raccord rapide sans vis

**REMARQUE :**  
 La distance pour la suspension est de 300 cm maximum.

\* Tu trouveras une description détaillée sur les pages suivantes

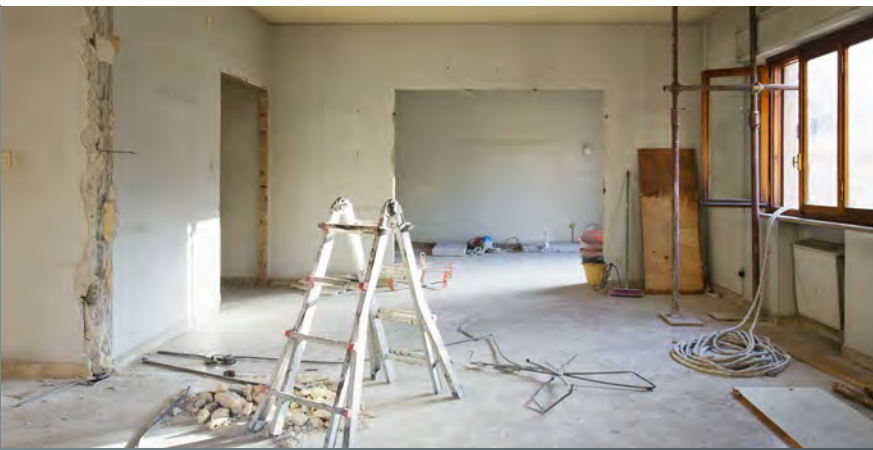















## UN SYSTÈME POUR TOUTES LES APPLICATIONS

Le nouveau système de rails porteurs peut être utilisé aussi bien pour des projets de rénovation que pour de nouvelles installations. Il est compatible avec les séries LINEAclick et LINEAlock. Pour les projets de rénovation, les deux séries conviennent par leur compatibilité et leur facilité de montage avec les rails porteurs déjà existants. Pour les nouvelles installations, tu peux recourir aux mêmes luminaires et créer ainsi un aspect uniforme. Ainsi, la configuration de l'installation de luminaires devient un jeu d'enfant, tant pour les projets de rénovation que pour les nouvelles installations.

### RÉNOVATION

#### RAILS PORTEURS EXISTANTS : LINEAlock et LINEAclick COMPATIBLE

DIMENSIONS (l × h)	NOM
 58 × 43 mm	SITECO * MODARIO
 60 × 45 mm	FLUOLITE * TRX
 60 × 46 mm	VEKO ** PRN
 61 × 51 mm	ZUMTOBEL* Zx1 / Zx2
 63 × 41 mm	TRILUX * C-LINE, E-LINE
 63 × 46 mm	REGIOLUX * SDT, SPT, SMT
 63,5 × 48 mm	PHILIPS * TTX
 65 × 51 mm	RIDI * VLT, VLG, SLG
 68 × 54 mm	BENC *
 68 × 55 mm	SITECO * DUS
 69 × 53 mm	LUDWIG * TR50W
 69 × 55 mm	OMS * PRESTIGE
 70 × 45 mm	LITELICHT ** Q-Rail / Q-TS
 83 × 57 mm	PHILIPS ** MAXOS

LINEAclick



OU

LINEAlock



### NOUVELLE INSTALLATION

Rails porteurs

Réf. art. 5810 ou 5811



LINEAclick



OU

LINEAlock



\* LINEAlock et LINEAclick compatibles  
\*\* LINEAlock compatible

- Lentille en PMMA 90° à éblouissement réduit UGR<21 (2,5 - 12 m de hauteur du support)
- Rapide fixation grâce à des clips à ressort réglables
- Écologique: Réutilisez votre système de rail porteur existant
- Système de câble indépendant et intégré (8 × 1,5 mm<sup>2</sup>, phase incluse pour éclairage d'urgence) avec des connecteurs rapides
- Sélection flexible des phases et adaptation de la puissance directement dans le luminaire
- Longue durée de vie grâce à un refroidissement surdimensionné
- Deux cordes de sécurité/aide au montage incluses



## POUR LES ASSAINISSEMENTS & DE NOUVELLES INSTALLATIONS

### PROLINE LINEAlOCK



BOÎTIER	blanc, similaire à RAL 9003
PROTECTION	PMMA-Lentille
DIMENSIONS	1.437 × 67 × 25 mm
LAMPES / FUSIBLE C16	max. 36
TEMPÉRATURE DE COULEUR	4.000 K
INDICE DE RENDU DES COULEURS	Ra > 82
TENSION D'ENTRÉE	186 – 240 V AC / DC
FLUX LUMINEUX NET	max. 13.550 lm* 1.200 lm (im Notbetrieb 3h)
PUISSANCE CONSOMMÉE	max. 75 W
EFFICACITÉ	max. 196 lm/W*
DURÉE DE VIE	100.000 h



1-10 V

### ACCESSOIRES

FICHE D'ALIMENTATION, 8 PÔLES

ARTICLE N° / E-N° 5062 / 941905109

PRIX NET AU CATALOGUE CHF 19,20



UNITÉ POUR AVEUGLES 1.437 mm  
INCL. CLIPS DE FIXATION REGLABLES

ARTICLE N° / E-N° 5063 / 941905119

PRIX NET AU CATALOGUE CHF 44,65



JEU DE CÂBLES DE 1,5 m A 8 PÔLES  
POUR UNITÉ AVEUGLES

ARTICLE N° / E-N° 5064 / 941905129

PRIX NET AU CATALOGUE CHF 44,65



JEU DE CÂBLES DE 3 m A 8 PÔLES  
POUR UNITÉ AVEUGLES

ARTICLE N° / E-N° 5065 / 941905139

PRIX NET AU CATALOGUE CHF 63,85



1-LONGUEUR, RAILS PORTEURS

ARTICLE N° / E-N° 5810 / 941004339

PRIX NET AU CATALOGUE CHF 44,65



2-LONGUEURS, RAILS PORTEURS

ARTICLE N° / E-N° 5811 / 941007829

PRIX NET AU CATALOGUE CHF 70,25

EMBOUIT SANS PRESSE-ÉTOUPE 17 CM  
Peut être utilisé comme alternative à l'embout

ARTICLE N° / E-N° 3360-2 / 941901149

PRIX NET AU CATALOGUE CHF 38,40

















	ANGLE DE RAYONNEMENT	PLAGE DE TEMPÉRATURE	PRIX NET AU CATALOGUE	ARTICLE N°	E-N°	
<b>Luminaire individuel</b>	90° × 110°	-20 °C à +45 °C	CHF 241,90	5061-040090	941600669	
	60° × 110°			5061-040060	941600819	

<b>Luminaire à batterie individuelle</b> 	ANGLE DE RAYONNEMENT	DURÉE D'ÉCLAIRAGE DE LA BATTERIE	PLAGE DE TEMPÉRATURE	PRIX NET AU CATALOGUE	ARTICLE N°	E-N°	
	90° × 110°	3 h à 5 W	0 °C à +45 °C	CHF 472,30	5061-040090-NOT	941600679	



Possibilité de commandes spéciales à partir de 100 pièces dans une autre couleur de lumière, angle de rayonnement ou comme commande DALI.

## LINEalock S'ADAPTE À CES PROFILÉS-SUPPORTS

DIMENSIONS (b × h)	NOM	DIMENSIONS (b × h)	NOM
 58 × 43 mm	SITECO MODARIO	 65 × 51 mm	RIDI VLT, VLG, SLG
 60 × 45 mm	FLUOLITE TRX	 68 × 54 mm	BENC
 60 × 46 mm	VEKO PRN	 68 × 55 mm	SITECO DUS
 61 × 51 mm	ZUMTOBEL Zx1 / Zx2	 69 × 53 mm	LUDWIG TR50W
 63 × 41 mm	TRILUX C-LINE, E-LINE	 69 × 55 mm	OMS PRESTIGE
 63 × 46 mm	REGIOLUX SDT, SPT, SMT	 70 × 45 mm	LITELICHT Q-Rail / Q-TS
 63,5 × 48 mm	PHILIPS TTX	 83 × 57 mm	PHILIPS MAXOS

\* Tu trouveras les valeurs détaillées du flux lumineux net et de l'efficacité dans notre [répertoire de produits](#) en ligne sous le numéro d'article correspondant dans le texte de description ou sous le code QR.



- Utilisation écologique de ton système de rail porteur existant
- Peut être installé sans interférer avec la mécanique du système de rail de montage
- Supports magnétiques en néodyme résistant à la chaleur, câble d'arrêt inclus
- Système de câbles indépendant et intégré avec connecteurs rapides
- Transmission optimisée pour la protection juridique  
Lentille LINEAclick de DOTLUX
- Répartition de la lumière sans ombre grâce au design innovant de la lentille
- Refroidissement parfait du module LED grâce à la platine centrale en aluminium
- LED certifiées LM80 avec 40 % d'alimentation



Sélection flexible des phases sur l'élément d'éclairage

## SYSTÈME D'ASSAINISSEMENT MAGNÉTIQUE

**PROLINE** LINEAclick

MADE IN GERMANY

<b>DIMENSIONS</b>	1.530 × 73 × 61 mm
<b>INDICE DE RENDU DES COULEURS</b>	Ra > 82
<b>TENSION D'ENTRÉE</b>	176 – 240 V AC / DC
<b>EFFICACITÉ</b>	167 – 170 lm/W
<b>PLAGE DE TEMPÉRATURE</b>	-20 °C à +50 °C
<b>DURÉE DE VIE</b>	100.000 h



Extrêmement simple, absolument sûr et très facile à monter

### RÉNOVATION PROTÉGÉE PAR UN MODÈLE D'UTILITÉ POUR VOTRE SYSTÈME DE BANDE LUMINEUSE EXISTANT !



LINEAclick utilise une fixation magnétique unique en son genre, protégée par un brevet d'invention de DOTLUX - c'est le seul moyen de passer aux LED en quelques secondes !

LINEAclick s'adapte à presque tous les systèmes de bandeaux lumineux courants avec rails métalliques. Rails porteurs des dernières années ! Il est possible de réutiliser le système du rail porteur de l'ancien système afin de réaliser une installation rapide, économique, et de réaliser une conversion LED simple et écologique.



Montage protégé par un modèle déposé avec des aimants néodymes puissants et stables en température.

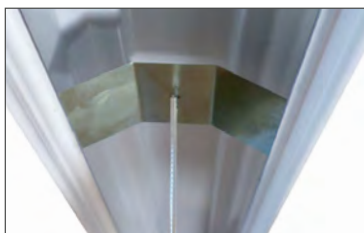

L'aide au montage/clip de sécurité en acier à ressort se clipse facilement dans le profilé-support.

## ACCESSOIRES

ALIMENTATION (1 × PAR LIGNE)

ARTICLE N° / E-N° **4230 / 941904629**

PRIX NET AU CATALOGUE CHF 6,75



CONNECTEUR DE SORTIE 7 PÔLES

ARTICLE N° / E-N° **3794-Stecker / 941904339**

PRIX NET AU CATALOGUE CHF 6,75



JEU DE CÂBLES DE 1,5 m POUR LES APPAREILS EXISTANTS UNITÉS AVEUGLES, 1-LONGUEUR

ARTICLE N° / E-N° **3800 / 941900809**

PRIX NET AU CATALOGUE CHF 32,00

JEU DE CÂBLES DE 3 m POUR LES EXISTANTS UNITÉS POUR AVEUGLES, A 7 PÔLES, 2-LONGUEUR

ARTICLE N° / E-N° **4825 / 941904659**

PRIX NET AU CATALOGUE CHF 38,40

EMBOÛT DE FERMETURE

ARTICLE N° / E-N° **2820 / 941901019**

PRIX NET AU CATALOGUE CHF 8,95

PROFIL NEUTRE SANS ÉCLAIRAGE EN ALU

ARTICLE N° / E-N° **3354-1 / 941900659**

PRIX NET AU CATALOGUE CHF 121,45

1-LONGUEUR RAILS PORTEURS

ARTICLE N° / E-N° **5810 / 941004339**

PRIX NET AU CATALOGUE CHF 44,65

2-LONGUEURS RAILS PORTEURS

ARTICLE N° / E-N° **5811 / 941007829**

PRIX NET AU CATALOGUE CHF 70,25



25 W		À INTENSITÉ VARIABLE	LAMPES / FUSIBLE C16	FLUX LUMINEUX NET	TEMPÉRATURE DE COULEUR	PRIX NET AU CATALOGUE	ARTICLE N°	E-N°
		non variable	max. 93	4.175 lm	4.000 K	CHF 190,70	4234-040160	941600169
				4.250 lm	5.000 K		4235-050160	941600109

50 W		À INTENSITÉ VARIABLE	LAMPES / FUSIBLE C16	FLUX LUMINEUX NET	TEMPÉRATURE DE COULEUR	PRIX NET AU CATALOGUE	ARTICLE N°	E-N°
		non variable	max. 46	8.500 lm	5.000 K	CHF 216,30	2813-350160	941600119
	DALI	max. 60			CHF 267,50	2813-450160	941600129	

50 W		À INTENSITÉ VARIABLE	LAMPES / FUSIBLE C16	FLUX LUMINEUX NET	TEMPÉRATURE DE COULEUR	PRIX NET AU CATALOGUE	ARTICLE N°	E-N°
		non variable	max. 46	8.500 lm	5.000 K	CHF 241,90	2814-250045	941600139
	DALI	max. 60			CHF 280,30	2814-350045	941600149	

## ACCESSOIRES

EMBOUET SANS PRESSE-ÉTOUPE 17 CM  
Peut être utilisé comme alternative à l'embout

ARTICLE N° / E-N° 3360-2 / 941901149

PRIX NET AU CATALOGUE CHF 38,40

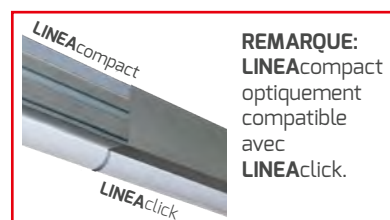











REMARQUE:  
LINEAcompact optiquement compatible avec LINEAclick.



Système de rails porteurs existant ou  
Système de rails porteurs DOTLUX

LINEAclick

## LINEAclick S'ADAPTE À CES PROFILÉS-SUPPORTS

DIMENSIONS (b × h)	NOM	DIMENSIONS (b × h)	NOM
 58 × 43 mm	SITECO MODARIO	 65 × 51 mm	RIDI VLT, VLG, SLG
 60 × 45 mm	FLUOLITE TRX	 68 × 54 mm	BENC
 61 × 51 mm	ZUMTOBEL Zx1 / Zx2	 68 × 55 mm	SITECO DUS
 63 × 41 mm	TRILUX C-LINE, E-LINE	 69 × 53 mm	LUDWIG TR50W
 63 × 46 mm	REGIOLUX SDT, SPT, SMT	 69 × 55 mm	OMS PRESTIGE
 63,5 × 48 mm	PHILIPS TTX	TU TROUVERAS UNE LISTE COMPLÈTE DES PROFILÉS-SUPPORTS COMPATIBLES SUR LE SITE : <a href="http://dotlux.de/linea-click">dotlux.de/linea-click</a>	



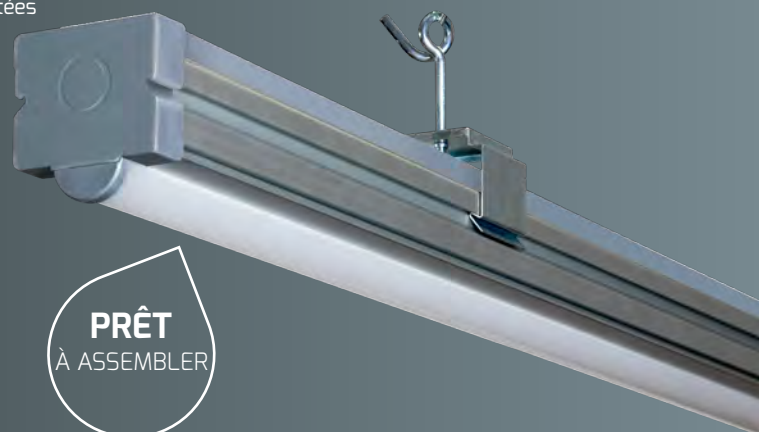

- Nouveau design de la bande lumineuse : Unités d'éclairage à une et deux longueurs pour un montage rapide et facile
- Toutes les unités sont livrées assemblées et n'ont plus qu'à être montées
- Sélection directe de phase flexible sur le luminaire
- Le couvercle LED protégé par le modèle d'utilité assure un montage sans erreur.
- La carte de circuit imprimé à noyau d'aluminium de haute qualité garantit un refroidissement parfait et donc des LEDs longue durée certifiées LM80
- À l'épreuve du temps : Module LED interchangeable et pilote séparé
- Système autonome : Pas besoin d'un rail de montage séparé



## POUR DE NOUVELLES INSTALLATIONS

### PROLINE LINEAcompact

BOÎTIER	Aluminium, anodisé naturel
INDICE DE RENDU DES COULEURS	Ra > 82
TEMPÉRATURE DE COULEUR	4.000 K*
TENSION D'ENTRÉE	176 – 240 V AC / DC
EFFICACITÉ	167 lm/W
PLAGE DE TEMPÉRATURE	-20 °C à +50 °C 0 °C à +50 °C (Lampes à batterie individuelle)
DURÉE DE VIE	100.000 h

### ACCESSOIRES SPÉCIFIQUES DALI

CAPTEUR PIR DALI POUR UNE HAUTEUR DE 10 m. Autonome et pouvant accueillir jusqu'à 20 luminaires, module de 36 cm nécessite une alimentation DALI, p. ex. 5119



ARTICLE N°	5500
E-N°	941007209
PRIX NET AU CATALOGUE	CHF 344,30

TÉLÉCOMMANDE POUR 5500



ARTICLE N°	5507
E-N°	941006179
PRIX NET AU CATALOGUE	CHF 44,65

1-LONGUEUR 1,45 m  
7 PÔLES CÂBLÉS EN CONTINU



ARTICLE N°	4954*
E-N°	941902359*
PRIX NET AU CATALOGUE	CHF 108,65

BLOC D'ALIMENTATION DALI



ARTICLE N°	5119
E-N°	941010749
PRIX NET AU CATALOGUE	CHF 44,65

2-LONGUEURS 2,89 m  
7 PÔLES CÂBLÉS EN CONTINU



ARTICLE N°	4955*
E-N°	941902369*
PRIX NET AU CATALOGUE	CHF 147,20

**REMARQUE:**  
LINEAcompact optiquement compatible avec LINEAclick.

\* Compatible avec les luminaires DALI et non variables

### ACCESSOIRES

ALIMENTATION (1 x PAR LIGNE)



ARTICLE N° / E-N°	4230 / 941904629
-------------------	------------------

PRIX NET AU CATALOGUE CHF 6,75

CONNECTEUR DE SORTIE 7 PÔLES



ARTICLE N° / E-N°	3794-Stecker / 941904339
-------------------	--------------------------

PRIX NET AU CATALOGUE CHF 6,75

KIT DE MONTAGE AU PLAFOND AVEC 2 m DE CÂBLE EN ACIER (1 PIÈCE)



ARTICLE N° / E-N°	4810 / 941902709
-------------------	------------------

PRIX NET AU CATALOGUE CHF 19,20

PINCE DE MONTAGE (1 PIÈCE)



ARTICLE N° / E-N°	4985 / 941903159
-------------------	------------------

PRIX NET AU CATALOGUE CHF 5,10

MONTAGE DE LA CHAÎNE CROCHET À VISSER M6



ARTICLE N° / E-N°	125974 / 941903179
-------------------	--------------------

PRIX NET AU CATALOGUE CHF 4,60

EMBOUT DE FERMETURE FERMETURE



ARTICLE N° / E-N°	4956 / 941903139
-------------------	------------------

PRIX NET AU CATALOGUE CHF 6,40

RESSE-ÉTOUPE EMBOUT DE FERMETURE (1 x nécessaire par entrée/sortie)



ARTICLE N° / E-N°	4984 / 941903119
-------------------	------------------

PRIX NET AU CATALOGUE CHF 2,55

## Luminair

1 longueur / une flamme  
Surface lumineuse 1,45 m

### DIMENSIONS

1.452 × 66 × 63 mm

**1,45 m**

50 W/8.350 lm

VARIABLE	ANGLE DE DIFFUSION	PROTECTION	LAMPES / FUSIBLE C16	PRIX NET AU CATALOGUE	ARTICLE N°	E-N°
non	160°	givré	max. 46	CHF 254,70	<b>4942-040160</b>	<b>941600509</b>
non	45°	satiné	max. 46	CHF 254,70	<b>4945-040045</b>	<b>941600549</b>

## Luminair

## Unité

2 longueurs/ une flamme  
Longueur totale 2,89 m  
2.886 × 66 × 63 mm  
Surface d'éclairage 1,45 m

### DIMENSIONS

2.886 × 66 × 63 mm

**2,89 m**

50 W/8.350 lm

VARIABLE	ANGLE DE DIFFUSION	PROTECTION	LAMPES / FUSIBLE C16	PRIX NET AU CATALOGUE	ARTICLE N°	E-N°
non	160°	givré	max. 46	CHF 305,90	<b>4943-040160</b>	<b>941600529</b>
DALI	45°	satiné	max. 60	CHF 369,90	<b>4952-040045</b>	<b>941600649</b>

## Luminair

## Luminair

2 longueurs / deux flammes  
commutable individuellement (3 Ph.) /  
variable Surface d'éclairage 2,89 m

### DIMENSIONS

2.886 × 66 × 63 mm

**2,89 m**

100 W/16.700 lm

VARIABLE	ANGLE DE DIFFUSION	PROTECTION	LAMPES / FUSIBLE C16	PRIX NET AU CATALOGUE	ARTICLE N°	E-N°
non	160°	givré	max. 23	CHF 382,70	<b>4944-040160</b>	<b>941600539</b>
non	45°	satiné	max. 23	CHF 510,70	<b>4947-040045</b>	<b>941600579</b>
DALI	45°	satiné	max. 30	CHF 523,50	<b>4953-040045</b>	<b>941600659</b>

## EXEMPLE DE MONTAGE LINEAcompact

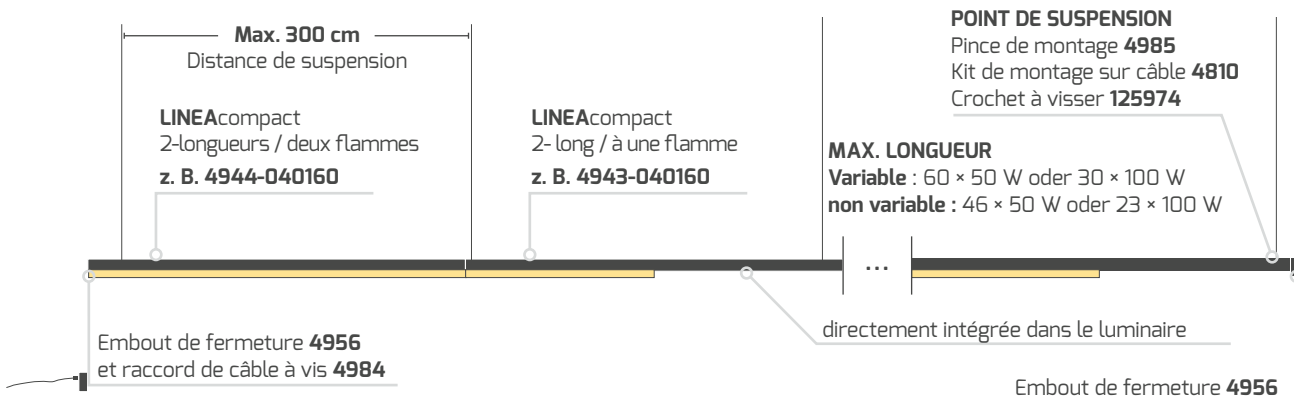

La distance maximale entre deux points de suspension du système LINEAcompact de bande lumineuse est de 3 m.

\* 5 W/835 lm en mode de secours



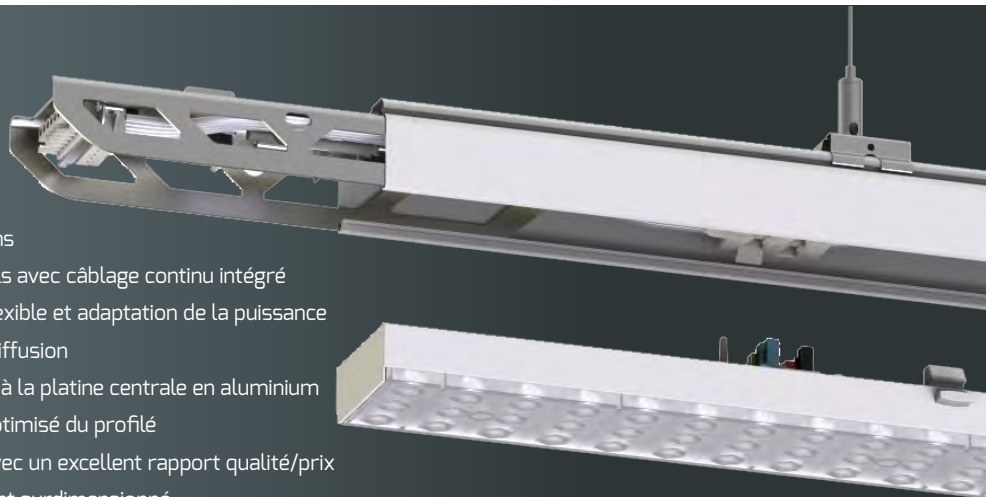

- Fermetures rapides pour toutes les connexions
- Profilé-support pouvant être monté sans outils avec câblage continu intégré
- Insert de luminaire avec sélection de phase flexible et adaptation de la puissance
- Taux de transmission optimisé de la vitre de diffusion
- Refroidissement parfait du module LED grâce à la platine centrale en aluminium
- Rendement lumineux élevé grâce au design optimisé du profilé
- Unités d'éclairage facilement remplaçables avec un excellent rapport qualité/prix
- Longue durée de vie grâce à un refroidissement surdimensionné

## POUR DE NOUVELLES INSTALLATIONS

### PROLINE LINEAselect

<b>DIMENSIONS</b>	1.437 × 65 × 45 mm
<b>TEMPÉRATURE DE COULEUR</b>	4.000 K
<b>INDICE DE RENDU DES COULEURS</b>	Ra > 82
<b>TENSION D'ENTRÉE</b>	186 - 240 V AC / DC
<b>LAMPES / FUSIBLE C16</b>	max. 36
<b>PLAGE DE TEMPÉRATURE</b>	-20 °C à +45 °C
<b>DURÉE DE VIE</b>	50.000 h



### ACCESSOIRES DE MONTAGE

KIT DE MONTAGE COMPRENANT  
CHAÎNE DE 2 m  
**ARTICLE N° / E-N°** 3294 / 941901249  
**PRIX NET AU CATALOGUE** CHF 12,80 / pièce







KIT DE MONTAGE COMPRENANT UN  
CÂBLE DE 2 m ET UN SERRE-CÂBLE  
DE RECOUVREMENT  
**ARTICLE N° / E-N°** 3295 / 941901259  
**PRIX NET AU CATALOGUE** CHF 17,90 / pièce

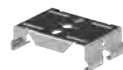

PINCE DE MONTAGE  
**ARTICLE N° / E-N°** 3296 / 941901239  
**PRIX NET AU CATALOGUE** CHF 7,65 / pièce



	VARIABLE	FLUX LUMINEUX NET **	PUISSANCE CONSOMMÉE	EFFICACITÉ**	PRIX NET AU CATALOGUE	ARTICLE N°	E-N°
 60°	1 - 10 V	max. 14.100 lm	max. 75 W	max. 190 lm/W	CHF 229,10	3292-240060	941600189 

	VARIABLE	FLUX LUMINEUX NET**	PUISSANCE CONSOMMÉE	EFFICACITÉ**	PRIX NET AU CATALOGUE	ARTICLE N°	E-N°
 120°	1 - 10 V	max. 12.300 lm			CHF 229,10	3293-240180	941600179 
	1 - 10 V 	max. 2.300 lm	max. 78 W	max. 165 lm/W	CHF 485,10	3293-240180-NOT*	941371819* 
	DALI	max. 12.300 lm			CHF 241,90	3293-240180-DALI	941600199 

D'autres couleurs de lumière et angles de rayonnement peuvent être fabriqués à partir de 100 pièces en fonction du projet. Adresse ton demande à : info@dotlux.de

\* Capacité de la batterie 3 h à 6 W 

\*\* Tu trouveras les valeurs détaillées du flux lumineux net et de l'efficacité dans notre **répertoire de produits** en ligne sous le numéro d'article correspondant dans le texte de description ou sous le code QR.



## ACCESSOIRES SUPPLÉMENTAIRES

EMBOUIT DE DÉMARRAGE/  
D'EXTRÉMITÉ



**ARTICLE N°** 3298-2  
**E-N°** 941901139

**PRIX NET AU CATALOGUE** CHF 5,10

ALIMENTATION/EXTRACTION 8 PÔLES



VERSION	PRIX NET AU CATALOGUE	ARTICLE N°	E-N°
Alimentateur	CHF 16,65	3300-2	941919099
Déchargeur	CHF 16,65	5045-2	941919149

PRESSE-ÉTOUPE



**ARTICLE N°** 3299  
**E-N°** 941903019

**PRIX NET AU CATALOGUE** CHF 2,55

1-LONGUEUR RAILS PORTEURS, 8 PÔLES 8 x 2,5 mm<sup>2</sup>



**ARTICLE N°** 3288-2  
**E-N°** 941901949

**PRIX NET AU CATALOGUE** CHF 76,65

2-LONGUEURS RAILS PORTEURS, 8 pôles 8 x 2,5 mm<sup>2</sup>



**ARTICLE N°** 3289-2  
**E-N°** 941901959

**PRIX NET AU CATALOGUE** CHF 118,90

1-LONGUEUR UNITÉ POUR AVEUGLES



**ARTICLE N°** 3290-2  
**E-N°** 941900859

**PRIX NET AU CATALOGUE** CHF 20,45

ALIMENTATEUR RAPIDE AVEC BORNE DE RACCORDEMENT 24 cm  
Il est recommandé d'utiliser au moins un presse-étoupe

**ARTICLE N°** 3297-2  
**E-N°** 941901879

**PRIX NET AU CATALOGUE** CHF 60,05



EMBOUIT SANS PRESSE-ÉTOUPE 17 CM  
Peut être utilisé comme alternative à l'embout

**ARTICLE N°** 3360-2  
**E-N°** 941901149

**PRIX NET AU CATALOGUE** CHF 38,40



INSERT TRIPHASÉ 1 VOIE 700 mm

**ARTICLE N°** 3291-2  
**E-N°** 154000289

**PRIX NET AU CATALOGUE** CHF 152,30



INSERT DE PRISE SCHUKO POUR INSERT TRIPHASÉ

**ARTICLE N°** 3731  
**E-N°** 941904309

**PRIX NET AU CATALOGUE** CHF 89,45



**Projecteur triphasé SLIMtrack\***



\* Tu trouveras un plus grand choix de luminaires compatibles sous la rubrique **TRACKLIGHTS**

PROTECTION CONTRE LES SURTENSIONS DE 10 KV EN LIGNE

**ARTICLE N°** 5044  
**E-N°** 941919139  
**PRIX NET AU CATALOGUE** CHF 38,40



Protège efficacement ton système de bandeaux lumineux contre les pics de tension grâce à la protection contre les surtensions facile à intégrer et dotée d'un indicateur de disponibilité à LED.





# LUMINAIRES DE CHEMIN & DE BORNE

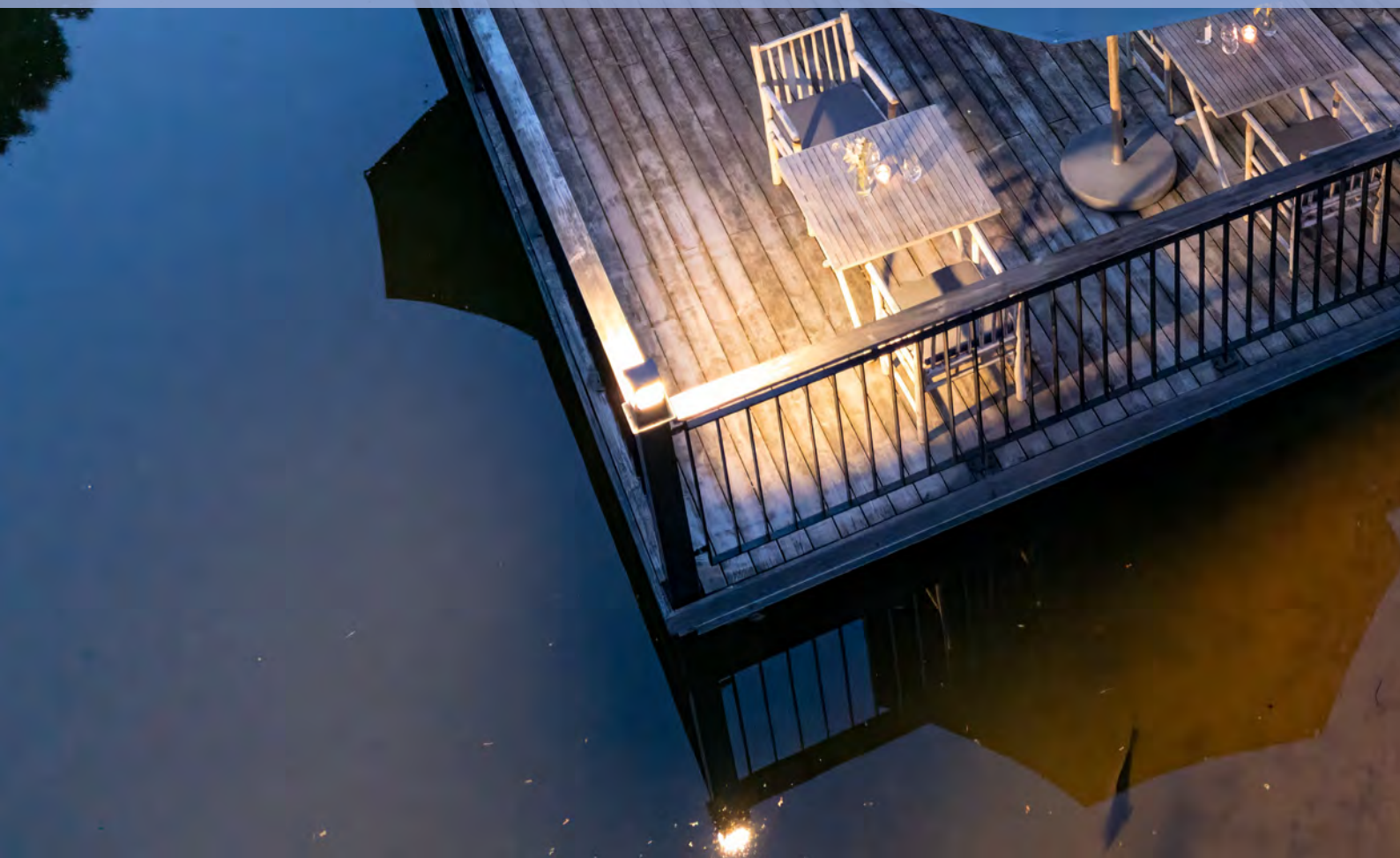

- Diffusion de lumière omnidirectionnelle à 360° pour un éclairage uniforme sans éblouissement (ULR=0)
- Idéal pour l'éclairage de grandes surfaces grâce à une répartition étendue de la lumière
- Grande longévité grâce à des matériaux de haute qualité
- Résistant aux intempéries grâce à la protection IP65 contre l'eau et la poussière
- Résistance aux chocs IK10 pour une résistance maximale
- Application polyvalente: Idéal pour les immeubles de bureaux, les installations résidentielles et de loisirs et les jardins
- Ancrage de fixation et boîtier de distribution en Y étanche (IP68) pour le câblage traversant inclus

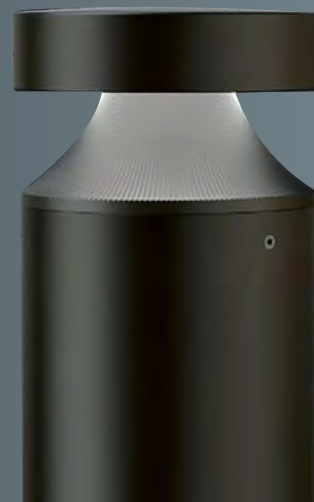

**PROLINE TERRA**

<b>BOÎTIER</b>	Aluminium, similaire à DB703
<b>DIMENSIONS</b>	Ø 100 mm
<b>TEMPÉRATURE DE COULEUR</b>	3000 K
<b>INDICE DE RENDU DES COULEURS</b>	Ra > 82
<b>TENSION D'ENTRÉE</b>	220 - 240 V AC
<b>PLAGE DE TEMPÉRATURE</b>	-25 °C à +45 °C
<b>DURÉE DE VIE</b>	50.000 h



**REMARQUE :**  
Inclut un ancrage de fixation et une boîte de dérivation en Y étanche (IP68) pour le câblage traversant.

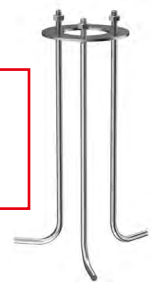

	PUISSANCE CONSOMMÉE	FLUX LUMINEUX NET	EFFICACITÉ	PRIX NET AU CATALOGUE	ARTICLE N°	E-N°
<b>550 mm</b>	6,5 W	320 lm	50 lm/W	CHF 382,70	<b>6674-030360</b>	<b>941700819</b>

	PUISSANCE CONSOMMÉE	FLUX LUMINEUX NET	EFFICACITÉ	PRIX NET AU CATALOGUE	ARTICLE N°	E-N°
<b>1.000 mm</b>	12 W	550 lm	46 lm/W	CHF 510,70	<b>6673-030360</b>	<b>941700829</b>





- Libre choix de la surface de diffusion de la lumière grâce à des plaques de verre et de protection interchangeables
- POWERselect permet de régler la puissance du système à 50% / 100 %
- Design robuste et protégé contre les jets d'eau pour l'extérieur avec protection IP65
- Distribution lumineuse non éblouissante et homogène avec un rendu des couleurs élevé Ra > 82
- La plateforme EASYbase permet un montage simple et rapide
- Base de montage en alliage d'aluminium spécial, autorisée pour installation avec prise de terre

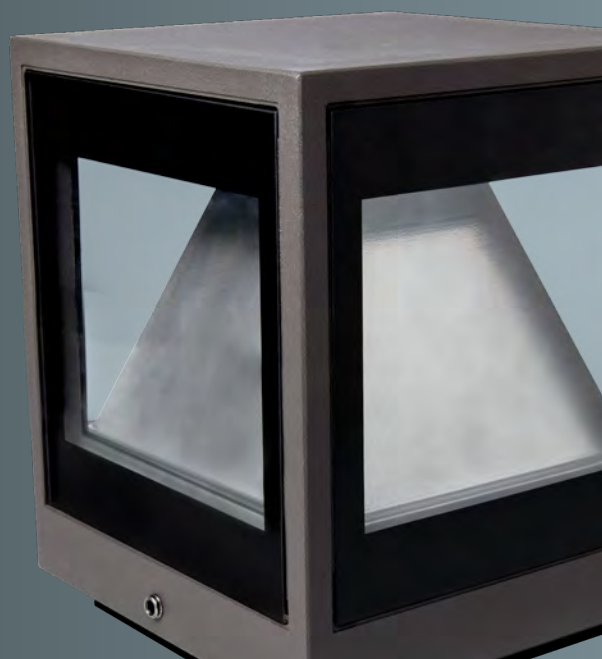

## PROLINE WAY



<b>BOÎTIER</b>	Aluminium, similaire à DB703
<b>DIMENSIONS</b>	120 x 120 x 148 mm
<b>INDICE DE RENDU DES COULEURS</b>	Ra > 82
<b>TENSION D'ENTRÉE</b>	176 – 240 V AC/DC
<b>FLUX LUMINEUX NET</b>	max. 800 lm*
<b>PUISSANCE CONSOMMÉE</b>	max. 15 W
<b>EFFICACITÉ</b>	max. 53 lm/W*
<b>PLAGE DE TEMPÉRATURE</b>	-25 °C à +45 °C
<b>DURÉE DE VIE</b>	40.000 h



## ACCESSOIRES

<b>PANNEAU DE COUVERTURE</b>	
<b>ARTICLE N°</b>	<b>4561-Abdeckplatte</b>
<b>E-N°</b>	<b>941902589</b>
<b>PRIX NET AU CATALOGUE</b>	CHF 12,80

	<b>PRIX NET AU CATALOGUE</b>	<b>ARTICLE N°</b>	<b>E-N°</b>	
<b>3.000 K</b>	CHF 280,30	<b>4561-030360</b>	<b>941700179</b>	

	<b>PRIX NET AU CATALOGUE</b>	<b>ARTICLE N°</b>	<b>E-N°</b>	
<b>4.000 K</b>	CHF 280,30	<b>4561-040360</b>	<b>941700189</b>	

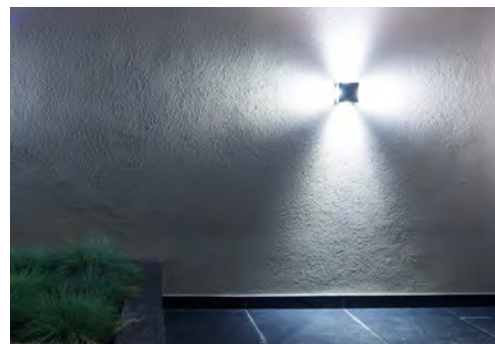

\* Tu trouveras les valeurs détaillées du flux lumineux net et de l'efficacité dans notre [répertoire de produits](#) en ligne sous le numéro d'article correspondant dans le texte de description ou sous le code QR.



Panneaux de verre interchangeables

**À PARTIR DE L'USINE ÉQUIPÉ DE 4 VERRES**

En option avec plaque de recouvrement (4561-Abdeckplatte)



## EXEMPLES D'EFFETS LUMINEUX

Chacun des 4 côtés peut être désactivé à l'aide du commutateur DIP interne. Pour varier le look, les verres peuvent également être remplacés par un panneau de couverture.

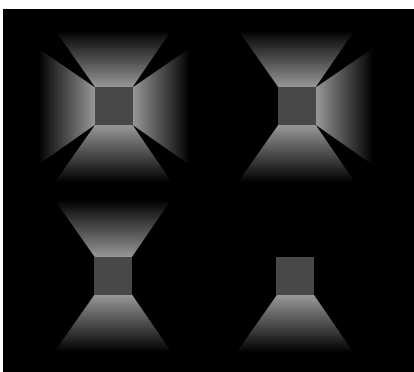

À l'aide du 1er commutateur DIP, la puissance peut être réglée sur 15 ou 7,5 watts. De plus, cette puissance peut être répartie sur les 4 côtés du luminaire (2 - 5).

La puissance totale se divise par le nombre de faces qui sont allumées.



1 = Puissance 15 W (ON) ou 7,5 W (OFF), 2 - 5 = puissance sur le côté (ON) ou pas de puissance sur le côté (OFF)

**Exemple, voir le graphique:**

1 = ON (15 W)  
2 = OFF, 3 = ON, 4 = ON, 5 = OFF



**Il en résulte que : 15 W au total sur les côtés 3 et 4 (ON)**  
15 W / deux côtés = 7,5 W au côté 3, comme au côté 4

- Libre choix de la surface de diffusion de la lumière grâce à des plaques de verre et de protection interchangeables
- POWERselect permet de régler la puissance du système à 50 % / 100 %
- Boîtier en aluminium de haute qualité avec revêtement par poudre en DB703
- Design robuste et protégé contre les jets d'eau pour l'extérieur avec protection IP65
- Distribution lumineuse non éblouissante et homogène avec un rendu des couleurs élevé Ra > 82
- La plateforme EASYbase permet un montage simple et rapide
- Pour le câblage continu avec boîte de raccordement (entrée et sortie respectivement pour 3 x 2,5 mm<sup>2</sup> de câble)
- Base de montage en alliage d'aluminium spécial, homologuée pour installation avec prise de terre



## PROLINE WAY



BOÎTIER	Aluminium, similaire à DB703
DIMENSIONS	120 x 120 mm
INDICE DE RENDU DES COULEURS	Ra > 82
TENSION D'ENTRÉE	176 - 240 V AC/DC
FLUX LUMINEUX NET	800 lm*
PUISSANCE CONSOMMÉE	5 W
EFFICACITÉ	53 lm/W*
PLAGE DE TEMPÉRATURE	-25 °C à +45 °C
DURÉE DE VIE	40.000 h



## ACCESSOIRES

### PLAQUE DE RECOUVREMENT

ARTICLE N°	4561-Abdeckplatte
E-N°	941902589
PRIX NET AU CATALOGUE	CHF 12,80



### PIQUET DE TERRE

ARTICLE N°	5244
E-N°	941006579
LONGUEUR	402 mm
PRIX NET AU CATALOGUE	CHF 38,40



### ANCRAGE EN BÉTON PROFI POUR BORNE WAY

ARTICLE N°	6200
E-N°	941905409
DIMENSIONS	120 x 120 x 500 mm
PRIX NET AU CATALOGUE	CHF 139,50



### BASE DE MONTAGE PROFESSIONNELLE POUR UNE MEILLEURE TENUE

ARTICLE N°	6114
E-N°	941905439
PRIX NET AU CATALOGUE	CHF 89,45



### MODULE DE CAPTEUR PIR AVEC UNE PORTÉE MAX. DE 8 m

Valeurs réglables :  
Sensibilité au niveau lux/durée d'éclairage en min

ARTICLE N°	5493
E-N°	941007269
PRIX NET AU CATALOGUE	CHF 106,10



À PARTIR DE L'USINE ÉQUIPÉ DE 4 VERRES

\* Tu trouveras les valeurs détaillées du flux lumineux net et de l'efficacité dans notre [répertoire de produits](#) en ligne sous le numéro d'article correspondant dans le texte de description ou sous le code QR.





**200 mm**

TEMPÉRATURE DE COULEUR	PRIX NET AU CATALOGUE	ARTICLE N°	E-N°	
3.000 K	CHF 318,70	4558-030360	941700109	
4.000 K		4558-040360	941700119	



**550 mm**

TEMPÉRATURE DE COULEUR	PRIX NET AU CATALOGUE	ARTICLE N°	E-N°	
3.000 K	CHF 369,90	4559-030360	941700129	
4.000 K		4559-040360	941700139	



**1.000 mm**

TEMPÉRATURE DE COULEUR	PRIX NET AU CATALOGUE	ARTICLE N°	E-N°	
3.000 K	CHF 433,90	5259-030360	941742529	
4.000 K		5259-040360	941742539	



- Lampe solaire / à accu avec panneau PV extra large et capteur de mouvement à 2 modes
- boîtier en aluminium de haute qualité, protégé contre les projections d'eau, avec revêtement par poudre
- Distribution lumineuse non éblouissante, homogène et sans ombre
- La plateforme EASYbase permet un montage et un remplacement de la batterie simples et rapides
- Batterie et accessoires de montage inclus

Lampe  
solaire/  
batterie



## PROLINE FLASHwall

BOÎTIER	Aluminium, gris
PROTECTION	Polycarbonate
CAPTEUR	Infrarouge, 6 - 10 m
TEMPÉRATURE DE COULEUR	3.000 K
INDICE DE RENDU DES COULEURS	Ra > 82
DURÉE D'ÉCLAIRAGE	max. 20 h à 15 % max. 3 h à 100 %
FLUX LUMINEUX NET	250 lm
PUISSANCE CONSOMMÉE	3,5 W
EFFICACITÉ	71 lm/W
PLAGE DE TEMPÉRATURE	-20 °C à +45°C
DURÉE DE VIE	30.000 h



### REMARQUE :

La série FLASH peut être utilisée comme lampe de numéro de maison avec le kit de numéro de maison, article n° 4751.



## FLASHwall

DIMENSIONS	POIDS	PRIX NET AU CATALOGUE	ARTICLE N°	E-N°
160 × 180 × 255 mm	1,8 kg	CHF 293,10	4965-030120	941700199



## FLASHground

DIMENSIONS	POIDS	PRIX NET AU CATALOGUE	ARTICLE N°	E-N°
160 × 180 × 1.000 mm	3,7 kg	CHF 421,10	4966-030120	941700409



## PIÈCE DE RECHANGE

BATTERIE LITHIUM-ION 7,4 V / 1.500 MAH

ARTICLE N°	4967
E-N°	941904689
PRIX NET AU CATALOGUE	CHF 43,40

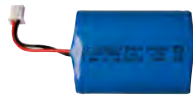

## ACCESSOIRES

Ancrage à béton pour **FLASH**ground  
Hauteur de montage réglable

ARTICLE N°	4968
E-N°	941902719
DIMENSIONS	260 × 115 × 3 mm
PRIX NET AU CATALOGUE	CHF 51,05



## DÉTECTEUR DE MOUVEMENT:

<b>A</b>			15 %	<b>B</b>			0 %
		100 %			100 %		
		15 %			0 %		

A) 15 % de luminosité après le coucher du soleil, 100 % d'intensité lumineuse après un mouvement (durée 15 secondes), 15 % d'intensité lumineuse en l'absence de mouvement

A) 100 % de luminosité après mouvement (durée 15 secondes), 0 % d'intensité lumineuse en l'absence de mouvement

SET DE NUMÉROS DE MAISON (AUTOCOLLANTS) COMPRENANT

- 3 séries de chiffres (0 - 9)
- Jeu de lettres en majuscules (A - H)
- Jeu de lettres en minuscules (a - h)

ARTICLE N°	4751
E-N°	941200319
HAUTEUR DES CHIFFRES	8,5 cm
PRIX NET AU CATALOGUE	CH 23,05

ABCDE 12345 12345 12345  
FGH 67890 67890 67890  
abcdefgh

- Boîtier en aluminium de haute qualité avec revêtement par poudre en RAL 7016 au design intemporel
- Diffusion de lumière non éblouissante, homogène et sans ombre
- Accessoires de montage inclus



## PROLINE CONE

BOÎTIER	Aluminium, similaire à RAL 7016
TEMPÉRATURE DE COULEUR	3.000 K
INDICE DE RENDU DES COULEURS	Ra > 82
TENSION D'ENTRÉE	220 – 240 V AC
FLUX LUMINEUX NET	380 lm
PUISSANCE CONSOMMÉE	9 W
EFFICACITÉ	42 lm/W
PLAGE DE TEMPÉRATURE	-20 °C à +40 °C
DURÉE DE VIE	30.000 h



## ACCESSOIRES POUR CONEground

PIQUET DE TERRE

ARTICLE N°	5244
E-N°	941006579
LONGUEUR	402 mm
PRIX NET AU CATALOGUE	CHF 38,40



ANCRAGE DE BÉTON EN ACIER INOXYDABLE. HAUTEUR DE MONTAGE RÉGLABLE

ARTICLE N°	4968
E-N°	941902719
DIMENSIONS	260 × 115 × 3 mm
PRIX NET AU CATALOGUE	CHF 51,05

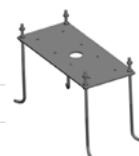

## CONEwall

- La plateforme EASYbase permet un montage simple et rapide

DIMENSIONS	POIDS	PRIX NET AU CATALOGUE	ARTICLE N°	E-N°
Ø 90, 218 × 119 mm	0,85 kg	CHF 139,50	4748-030360	941200369



## CONEground

- Montage simple et rapide grâce à la borne de raccordement du luminaire

DIMENSIONS	POIDS	PRIX NET AU CATALOGUE	ARTICLE N°	E-N°
Ø 90, 650 mm	1,57 kg	CHF 177,90	4749-030360	941700169

- Boîtier en aluminium de haute qualité avec revêtement par poudre en RAL 7016 au design intemporel
- Diffusion de lumière non éblouissante, homogène et sans ombre
- Accessoires de montage inclus
- La plateforme EASYbase permet un montage simple et rapide
- Évolutif grâce à l'ampoule GU10 remplaçable

SOURCE  
LUMINEUSE  
INTERCHANGEABLE  
GU10

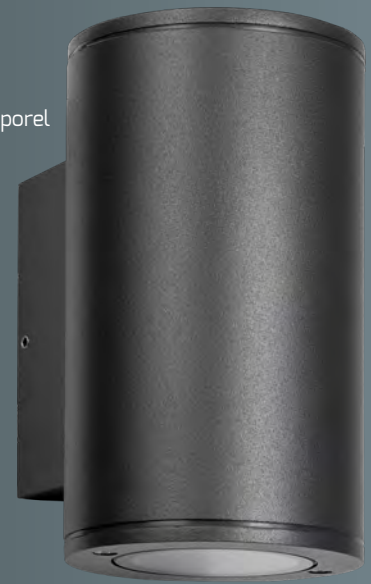

## PROLINE CONEtwIn

ARTICLE N°	4750-1
E-N°	941200389
BOÎTIER	Aluminium, similaire à RAL 7016
DIMENSIONS	120 × 90 × 155 mm
POIDS	0,68 kg
CULOT	2 × GU10
PRIX NET AU CATALOGUE	CHF 70,25



## ACCESSOIRES

VARIATEUR ROTATIF 5 - 100 W SECTION DE PHASE

ARTICLE N°	5180
E-N°	941999949
PRIX NET AU CATALOGUE	CHF 49,80



CADRE DE RECOUVREMENT DE  
VARIATEUR D'INTENSITÉ ROTATIF

ARTICLE N°	5214
E-N°	941919489
PRIX NET AU CATALOGUE	CHF 12,80



VARIATEUR D'INTENSITÉ À  
COUPURE DE PHASE DALI MAX. 200 W

ARTICLE N°	5425-1
E-N°	919100009
PRIX NET AU CATALOGUE	CHF 102,25





The image shows a modern exterior wall with a textured finish. Two wall sconces are mounted on the wall, casting a warm glow. To the right, a large window with a dark frame is visible, showing the interior of a room with a dining table and chairs, and a cat sitting on the floor. The foreground features a paved area and a small planter with green plants and pebbles.

# APPLIQUES MURALES







- Design robuste et protégé contre les jets d'eau pour l'extérieur avec protection IP65
- La plateforme EASYbase permet un montage simple et rapide
- Deux angles de diffusion réglables indépendamment l'un de l'autre avec affichage de l'angle permettent des effets lumineux uniformes, même pour les grands projets
- Le diffuseur de lumière spécial permet des effets lumineux nets pratiquement sans distorsion des couleurs



## PROLINE BEAMO

<b>DIMENSIONS</b>	120 × 97 × 100 mm
<b>BOÎTIER</b>	Aluminium
<b>TEMPÉRATURE DE COULEUR</b>	3.000 K
<b>INDICE DE RENDU DES COULEURS</b>	Ra > 82
<b>TENSION D'ENTRÉE</b>	220 – 240 V AC
<b>FLUX LUMINEUX NET</b>	max. 900 lm
<b>PUISSANCE CONSOMMÉE</b>	10 W
<b>EFFICACITÉ</b>	90 lm/W
<b>PLAGE DE TEMPÉRATURE</b>	-20 °C à +45 °C
<b>DURÉE DE VIE</b>	50.000 h



## RÉGLAGE EN CONTINU DES ANGLES



Angle de rayonnement en haut : 60°  
Angle de rayonnement en bas : 90°



Angle de rayonnement en haut : 90°  
Angle de rayonnement en bas : 60°

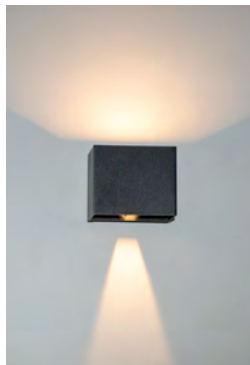

Angle de rayonnement en haut : 120°  
Angle de rayonnement en bas : 30°



Marquages pour le réglage exact de l'angle de rayonnement



## noir

similaire à RAL 9005

PRIX NET AU CATALOGUE	ARTICLE N°	E-N°
CHF 106,10	4730-030120	941200339



## blanc

similaire à RAL 9016

PRIX NET AU CATALOGUE	ARTICLE N°	E-N°
CHF 106,10	4729-030120	941200329



## anthrazit

similaire à RAL 7016

PRIX NET AU CATALOGUE	ARTICLE N°	E-N°
CHF 106,10	5037-130120	941014119

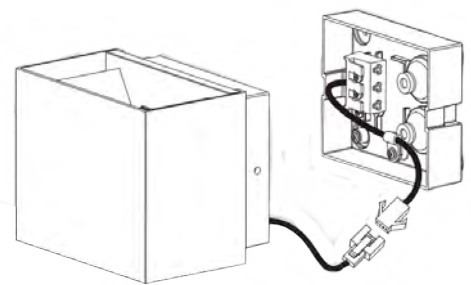

EASYbase pour un montage facile



- Applique murale moderne et décorative avec 6 sorties de lumière (3 en haut et 3 en bas)
- Les lentilles asymétriques assurent un éclairage particulièrement uniforme et ciblé
- Idéal pour l'éclairage d'accentuation et crée une atmosphère agréable
- La couverture anti-éblouissante de la lentille réduit la pollution lumineuse
- Doubles douilles d'étanchéité pour le câblage traversant
- Boîtier robuste et protégé contre les projections d'eau
- Montage mural direct à l'intérieur et à l'extérieur

DESIGN  
ANTI-  
ÉBLOUIS-  
SANT



## PROLINE SIXFOLD

BOÎTIER	Aluminium
PROTECTION	Polycarbonate
DIMENSIONS	165 × 94 × 49 mm
POIDS	0,42 kg
TEMPÉRATURE DE COULEUR	3 000 K
INDICE DE RENDU DE COULEUR	Ra > 82
TENSION D'ENTRÉE	220 – 240 V AC
FLUX LUMINEUX NET	320 lm
PUISSANCE CONSOMMÉE	6 W
EFFICACITÉ	53 lm/W
PLAGE DE TEMPÉRATURE	-20 °C à +45 °C
DURÉE DE VIE	50.000 h



Câblage continu possible grâce à deux grands caoutchoucs d'entrée de câble.

**noir**

similaire à RAL 9005



PRIX NET AU CATALOGUE	ARTICLE N°	E-N°
CHF 89,45	5991-030030	941301639

**blanc**

similaire à RAL 9016



PRIX NET AU CATALOGUE	ARTICLE N°	E-N°
CHF 89,45	5992-030030	941301629

- Applique murale moderne et décorative avec éclairage direct et indirect
- Design unique avec effet décoratif important
- Un corps en aluminium résistant et protégé contre les projections d'eau offre, avec la certification IP65, la meilleure protection pour l'extérieur
- Une gestion exceptionnelle de la chaleur grâce à un corps en aluminium garantit une longue durée de vie



## PROLINE MORPHO

BOÎTIER	Aluminium
PROTECTION	Verre
DIMENSIONS	200 × 100 × 80 mm
POIDS	0,69 kg
TEMPÉRATURE DE COULEUR	3 000 K
INDICE DE RENDU DE COULEUR	Ra > 82
TENSION D'ENTRÉE	220 – 240 V AC
FLUX LUMINEUX NET	322 lm
PUISSANCE CONSOMMÉE	6 W
EFFICACITÉ	53 lm/W
PLAGE DE TEMPÉRATURE	-20 °C à +45 °C
DURÉE DE VIE	50 000 h



Câblage continu possible grâce à deux grands caoutchoucs d'entrée de câble.

**noir**

similaire à RAL 9005



PRIX NET AU CATALOGUE	ARTICLE N°	E-N°
CHF 127,85	5917-030120	941100259

**blanc**

similaire à RAL 9016



PRIX NET AU CATALOGUE	ARTICLE N°	E-N°
CHF 127,85	5918-03 0120	941100269

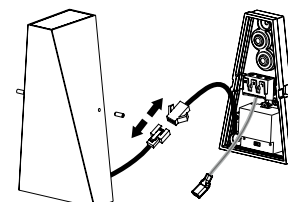

EASYbase pour un montage simple avec entrée de câble double.

- Applique décorative moderne à éclairage unilatéral
- Effets lumineux variables grâce à des gabarits enfichables à l'intérieur
- Boîtier robuste en aluminium, étanche aux projections d'eau, offrant une meilleure protection IP65 pour l'extérieur
- Câblage continu possible grâce à deux grands caoutchoucs d'entrée de câble et à une borne de raccordement rapide
- La plateforme EASYbase permet un montage simple et rapide

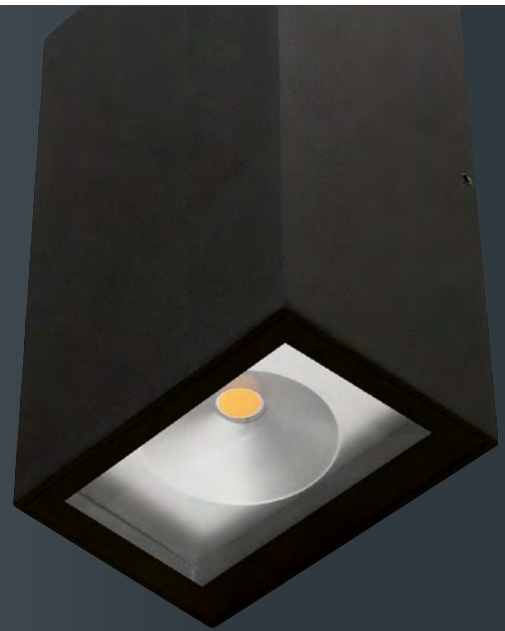

## PROLINE FLEXO

<b>BOÎTIER</b>	Aluminium, noir similaire à RAL 9005
<b>PROTECTION</b>	Verre véritable
<b>DIMENSIONS</b>	165 × 95 × 67 mm
<b>POIDS</b>	0,79 kg
<b>TEMPÉRATURE DE COULEUR</b>	3.000 K
<b>INDICE DE RENDU DES COULEURS</b>	Ra > 82
<b>TENSION D'ENTRÉE</b>	220 – 240 V AC
<b>PLAGE DE TEMPÉRATURE</b>	-20 °C à +40 °C
<b>DURÉE DE VIE</b>	50.000 h

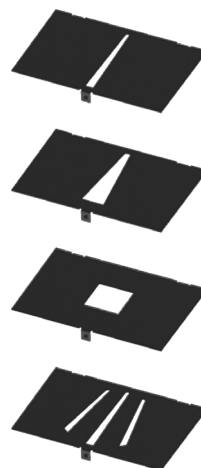

## ACCESSOIRES

45° REHAUSSE

ARTICLE N° 5309

E-N° 941919379

PRIX NET AU CATALOGUE CHF 7,65

60° REHAUSSE

ARTICLE N° 5310

E-N° 941919389

PRIX NET AU CATALOGUE CHF 7,65

90° REHAUSSE

ARTICLE N° 5311

E-N° 941919399

PRIX NET AU CATALOGUE CHF 7,65

20°+45°+20° REHAUSSE

ARTICLE N° 5312

E-N° 941919409

PRIX NET AU CATALOGUE CHF 7,65

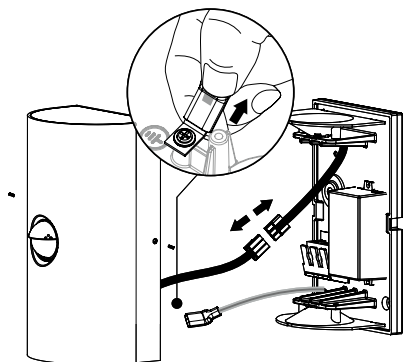

EASYbase pour un montage facile avec double entrée de câbles.

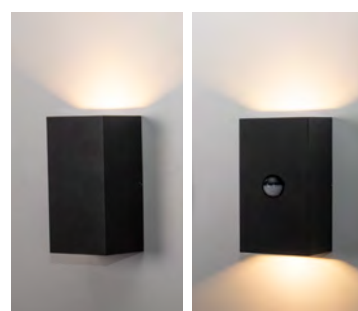

Angle d'émission sans rehausse 100°



## FLEEXO

PUISSANCE CONSOMMÉE	FLUX LUMI-NEUX NET	EFFICACITÉ	PRIX NET AU CATALOGUE	ARTICLE N°	E-N°
8 W	750 lm	93 lm/W	CHF 115,05	5306-030100	941200849

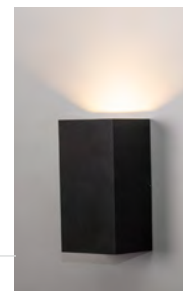

## FLEXOtwIn

PUISSANCE CONSOMMÉE	FLUX LUMI-NEUX NET	EFFICACITÉ	PRIX NET AU CATALOGUE	ARTICLE N°	E-N°
16 W	1.250 lm	78 lm/W	CHF 152,30	5307-030100	941200859

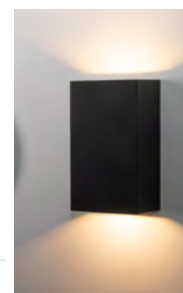

## FLEXOtwIn-sensor

**CAPTEUR** PIR et capteur de lumière du jour max. 6 m

- Capteur intégré avec durée d'éclairage et niveau de luminosité réglables

PUISSANCE CONSOMMÉE	FLUX LUMI-NEUX NET	EFFICACITÉ	PRIX NET AU CATALOGUE	ARTICLE N°	E-N°
16 W	1.250 lm	78 lm/W	CHF 177,90	5308-030100	941200869





- Luminaire particulièrement plat avec lentille spéciale asymétrique créant de superbes effets de lèche-mur
- Boîtier robuste en aluminium, étanche aux projections d'eau, offrant une meilleure protection IP65 pour l'extérieur
- Convient également pour l'intérieur en tant qu'applique murale moderne.
- Câblage continu possible grâce à deux grands caoutchoucs d'entrée de câble.
- Montage simple et rapide grâce à la borne de raccordement rapide



## PROLINE FLASK

BOÎTIER	Aluminium
PROTECTION	Polycarbonate
TEMPÉRATURE DE COULEUR	3.000 K
INDICE DE RENDU DES COULEURS	Ra > 82
TENSION D'ENTRÉE	220 - 240 V AC
PLAGE DE TEMPÉRATURE	-20 °C à +45 °C
DURÉE DE VIE	50.000 h

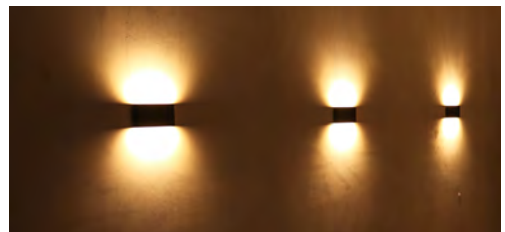
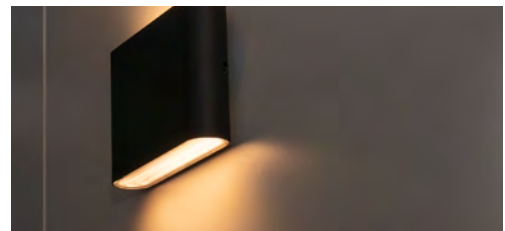

### noir

similaire à  
RAL 9005

PUISSANCE CONSOMMÉE	DIMENSIONS	POIDS	FLUX LUMI-NEUX NET	EFFICACITÉ	PRIX NET AU CATALOGUE	ARTICLE N°	E-N°
6 W	135 × 90 × 31 mm	0,47 kg	530 lm	88 lm/W	CHF 89,45	5298-030030	941200829
10 W	175 × 90 × 31 mm	0,57 kg	940 lm	94 lm/W	CHF 102,25	5299-030030	941200809



### blanc

similaire à  
RAL 9016

PUISSANCE CONSOMMÉE	DIMENSIONS	POIDS	FLUX LUMI-NEUX NET	EFFICACITÉ	PRIX NET AU CATALOGUE	ARTICLE N°	E-N°
6 W	135 × 90 × 31 mm	0,47 kg	530 lm	88 lm/W	CHF 89,45	5300-030030	941200839
10 W	175 × 90 × 31 mm	0,57 kg	940 lm	94 lm/W	CHF 102,25	5301-030030	941200819

- Applique murale moderne et décorative avec éclairage direct et indirect pour l'intérieur
- Design unique avec effet décoratif important
- Une gestion exceptionnelle de la chaleur grâce à un corps en aluminium garantit une longue durée de vie



## PROLINE FLAME

BOÎTIER	Aluminium
PROTECTION	Polycarbonate, givré
DIMENSIONS	120 × 140 × 70 mm
POIDS	0,48 kg
TEMPÉRATURE DE COULEUR	3 000 K
INDICE DE RENDU DE COULEUR	Ra > 80
TENSION D'ENTRÉE	220 – 240 V AC
FLUX LUMINEUX NET	632 lm
PUISSANCE CONSOMMÉE	8 W
EFFICACITÉ	79 lm/W
PLAGE DE TEMPÉRATURE	-20 °C à +45 °C
DURÉE DE VIE	50.000 h

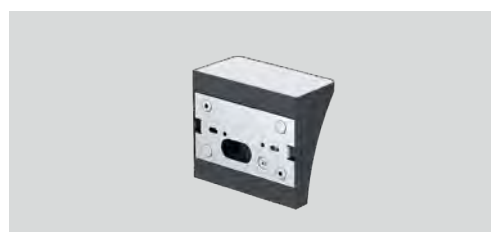

Câblage continu possible.

### noir

similaire à RAL 9005



PRIX NET AU CATALOGUE	ARTICLE N°	E-N°
CHF 83,05	5996-030110	941301739

### blanc

similaire à RAL 9016



PRIX NET AU CATALOGUE	ARTICLE N°	E-N°
CHF 83,05	5997-030110	941301649



- Effet de lumière particulièrement doux grâce au réflecteur interne, créant une atmosphère fantastique
- Le boîtier robuste en aluminium et en verre véritable, protégé contre les projections d'eau, offre la meilleure protection pour l'extérieur avec IP65
- Variation à coupure de phase et donc également adaptée à l'intérieur en tant qu'applique murale moderne
- Câblage continu possible grâce à deux grands caoutchoucs d'entrée de câble et à une borne de raccordement rapide
- La plateforme EASYbase permet un montage simple et rapide

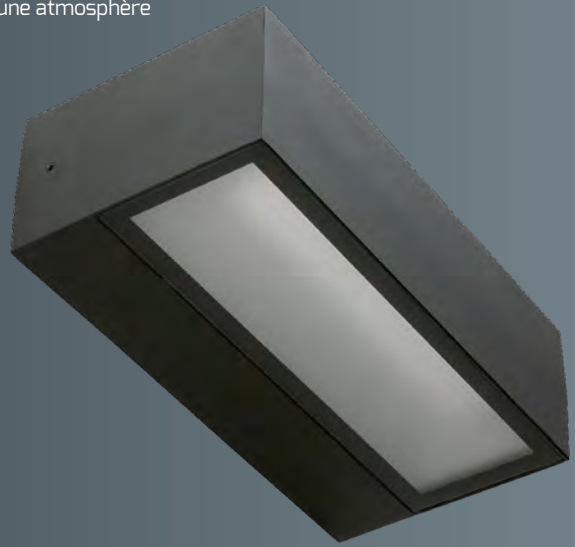

## PROLINE BRICK



<b>BOÎTIER</b>	Aluminium noir, similaire à 9005
<b>PROTECTION</b>	Verre véritable, satiné
<b>DIMENSIONS</b>	200 × 100 × 60 mm
<b>TEMPÉRATURE DE COULEUR</b>	3.000 K 3.500 K 4.000 K
<b>INDICE DE RENDU DES COULEURS</b>	Ra > 82
<b>TENSION D'ENTRÉE</b>	186 – 240 V AC/DC
<b>PLAGE DE TEMPÉRATURE</b>	-20 °C à +45 °C
<b>DURÉE DE VIE</b>	50.000 h



## ACCESSOIRES

VARIATEUR ROTATIF 5 - 100 W SECTION DE PHASE

**ARTICLE N°** 5180

**E-N°** 941999949

**PRIX NET AU CATALOGUE** CHF 49,80



CADRE DE RECOUVREMENT DE VARIATEUR D'INTENSITÉ ROTATIF

**ARTICLE N°** 5214

**E-N°** 941919489

**PRIX NET AU CATALOGUE** CHF 12,80



VARIATEUR D'INTENSITÉ À COUPURE DE PHASE DALI MAX. 200 W

**ARTICLE N°** 5425-1

**E-N°** 919100009

**PRIX NET AU CATALOGUE** CHF 102,25

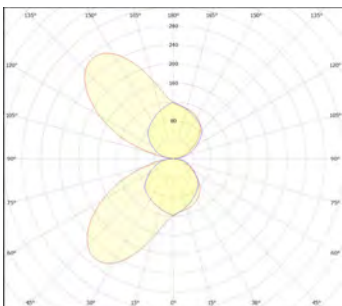

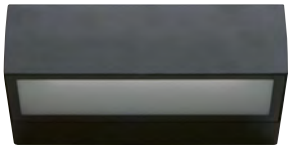

**10 W**  
200 mm

**DIMENSIONS**  
200 × 100 × 60 mm

**POIDS**  
0,71 kg

**FLUX  
LUMINEUX  
NET**  
750 lm

**EFFICACITÉ**  
75 lm/W

**PRIX NET AU  
CATALOGUE**  
CHF 165,10

**ARTICLE N°**  
5296-098060

**E-N°**  
941200789



**15 W**  
300 mm

**DIMENSIONS**  
300 × 100 × 60 mm

**POIDS**  
1,09 kg

**FLUX  
LUMINEUX  
NET**  
1.100 lm

**EFFICACITÉ**  
73 lm/W

**PRIX NET AU  
CATALOGUE**  
CHF 177,90

**ARTICLE N°**  
5297-098060

**E-N°**  
941200799



- Boîtier en aluminium de haute qualité avec revêtement par poudre en RAL 7016
- Design robuste et protégé contre les jets d'eau pour l'extérieur avec protection IP65
- Distribution lumineuse non éblouissante, homogène et sans ombre
- La plateforme EASYbase permet un montage simple et rapide
- Accessoires de montage inclus



## PROLINE WALL

BOÎTIER	Aluminium, similaire à RAL 7016
PROTECTION	PC, givré
TEMPÉRATURE DE COULEUR	3.000 K
INDICE DE RENDU DES COULEURS	Ra > 82
TENSION D'ENTRÉE	220 - 240 V AC
PLAGE DE TEMPÉRATURE	-20 °C à +40 °C
DURÉE DE VIE	30.000 h



### WALLround



DIMENSIONS	POIDS	PUISSANCE CONSOMMÉE	FLUX LUMINEUX NET	EFFICACITÉ	PRIX NET AU CATALOGUE	ARTICLE N°	E-N°
Ø 253, 65 mm	1,63 kg	14 W	1.050 lm	75 lm/W	CHF 216,30	4747-030120	941200359



### WALLsquare



DIMENSIONS	POIDS	PUISSANCE CONSOMMÉE	FLUX LUMINEUX NET	EFFICACITÉ	PRIX NET AU CATALOGUE	ARTICLE N°	E-N°
235 × 235 × 65 mm	1,92 kg	14 W	1.100 lm	79 lm/W	CHF 216,30	4746-030120	941200349



## LAMPES POUR NUMÉROS DE MAISON



### WALLsquare



- Avec interrupteur crépusculaire (désactivable)

DIMENSIONS	POIDS	PUISSANCE CONSOMMÉE	FLUX LUMINEUX NET	EFFICACITÉ	PRIX NET AU CATALOGUE	ARTICLE N°	E-N°
235 × 235 × 65 mm	1,93 kg	6 W	550 lm	92 lm/W	CHF 241,90	5046-130120	941014129

## ACCESSOIRES JEU DE NUMÉROS DE MAISON

Le jeu de numéros de maison (autocollant) doit accompagner l'article **4746-030120** et le numéro **5046-130120** peut être également commandé.

Il comprend 3 séries de chiffres (0 - 9) et une série de lettres en majuscules (A - H) et une série de lettres en minuscules (a - h) avec une hauteur de lettre de 8,5 cm.

ARTICLE N°	4751	ABCDE	12345	12345	12345
E-N°	941200319	FGH	67890	67890	67890
PRIX NET AU CATALOGUE	CHF 23,05	abcdefgh			

- Applique décorative plate avec répartition asymétrique de la lumière pour l'éclairage des voies
- Boîtier robuste en aluminium, étanche aux projections d'eau, offrant une meilleure protection IP65 pour l'extérieur
- Câblage continu possible grâce à deux grands caoutchoucs d'entrée de câble et à une borne de raccordement rapide
- La plateforme EASYbase permet un montage simple et rapide

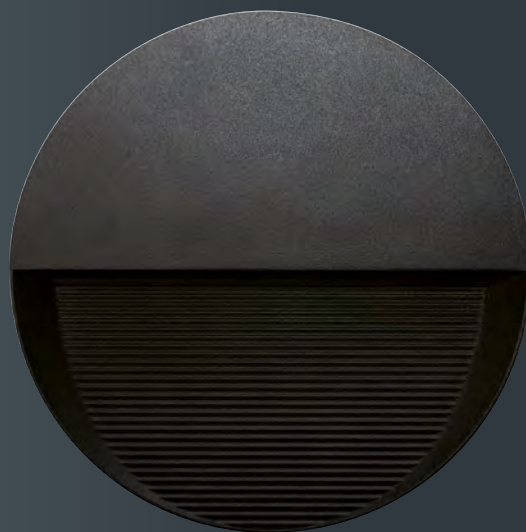

## PROLINE GUIDE

BOÎTIER	Aluminium, noir similaire à RAL 9005
PROTECTION	noir
TEMPÉRATURE DE COULEUR	3.000 K
INDICE DE RENDU DES COULEURS	Ra > 82
TENSION D'ENTRÉE	186 – 240 V AC/DC
PLAGE DE TEMPÉRATURE	-20 °C à +45 °C
DURÉE DE VIE	50.000 h

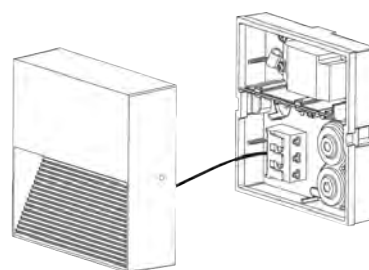

EASYbase POUR UN MONTAGE FACILE

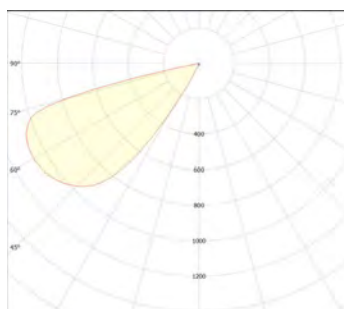

Courbe de répartition de la lumière de **GUIDE**round

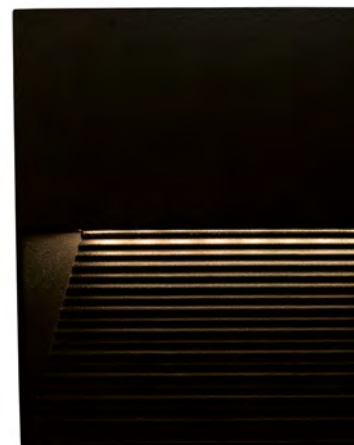
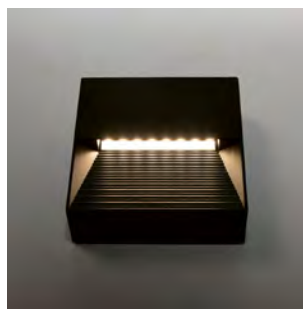
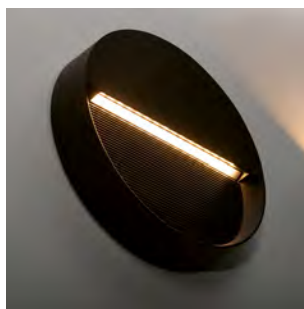

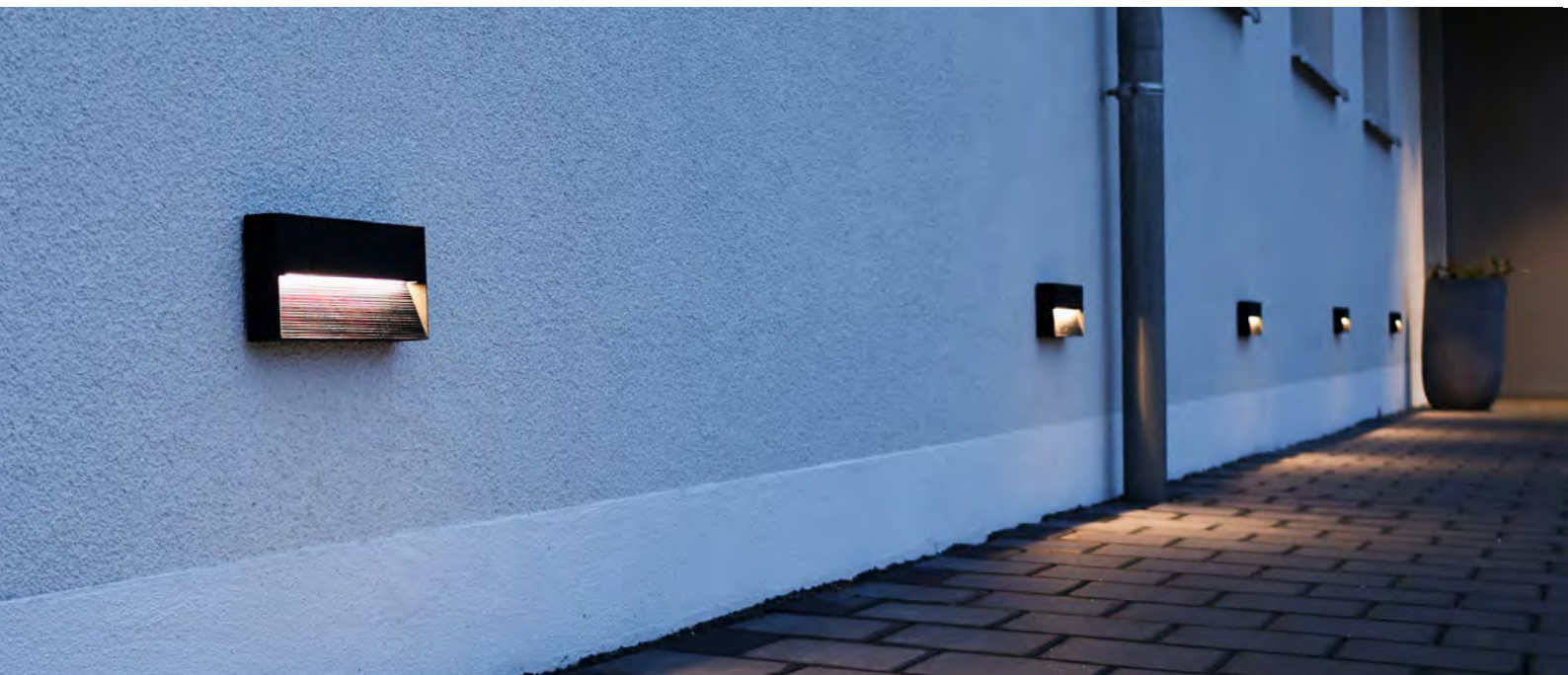
**PROLINE** GUIDERound

DIMENSIONS	PUISSANCE CONSOMMÉE	POIDS	FLUX LUMINEUX NET	EFFICACITÉ	PRIX NET AU CATALOGUE	ARTICLE N°	E-N°
Ø 114 × 37 mm	5 W	0,33 kg	130 lm	26 lm/W	CHF 83,05	5302-030060	941200889
Ø 180 × 35 mm	8 W	0,62 kg	240 lm	30 lm/W	CHF 95,85	5303-030070	941200899

**PROLINE** GUIDESquare

DIMENSIONS	PUISSANCE ABSORBÉE	POIDS	FLUX LUMINEUX NET	EFFICACITÉ	PRIX NET AU CATALOGUE	ARTICLE N°	E-N°
114 × 114 × 37 mm	5 W	0,39 kg	130 lm	26 lm/W	CHF 83,05	5304-030060	941200909

**PROLINE** GUIDELong

DIMENSIONS	PUISSANCE ABSORBÉE	POIDS	FLUX LUMINEUX NET	EFFICACITÉ	PRIX NET AU CATALOGUE	ARTICLE N°	E-N°
250 × 114 × 35 mm	10 W	0,75 kg	340 lm	34 lm/W	CHF 121,45	5305-030070	941200879





# PROJECTEUR

DOTLUX GMBH  
NOUS CONCEVONS DES LUMIÈRES PARFAITES !

Demande maintenant gratuitement à ton grossiste ton étude d'éclairage professionnelle et sans engagement selon la norme DIN EN 12193 pour ton installation sportive. Nous nous ferons un plaisir d'établir une planification de l'éclairage dans nos locaux. .

**Contacte ton grossiste ou notre service de planification de l'éclairage - nous te conseillerons volontiers individuellement et personnellement !**

Demande à l'adresse suivante :  
[lichtplanung@dotlux.de](mailto:lichtplanung@dotlux.de)







- Le projecteur compact à haute performance HLFsport est idéal pour les salles de sport et de football
- Le guidage asymétrique optimisé de la lumière permet un jeu sans éblouissement et une protection ULR<0 contre les insectes tout en réduisant le nombre de projecteurs
- Protection des riverains contre la lumière parasite grâce à la géométrie spéciale de la lentille
- Boîtier en aluminium résistant à la corrosion, revêtu par poudre, avec compensation de pression et protection IP/IK élevée (IP66/IK08)
- A intensité variable 1 - 10 V (800 W/1200 W) et DALI à intensité variable (1600 W/1800 W) et donc, compatible avec notre récepteur radio Article 5007-1, idéal pour la rénovation d'installations existantes
- 7 ans de garantie DOTLUX avec une durée de vie supérieure à la moyenne : L80>90.000 h
- Très haute sécurité de fonctionnement avec protection contre les surtensions 20kV intégrées
- Protège les yeux des athlètes et des spectateurs et permet l'enregistrement vidéo sans scintillement
- Conception durable du produit grâce à des composants facilement remplaçables pièces
- Des couleurs de lumière alternatives peuvent être commandées à partir d'une pièce.



## PROLINE HLFsport

<b>BOÎTIER</b>	Aluminium
<b>INDICE DE RENDU DES COULEURS</b>	Ra > 70
<b>TENSION D'ENTRÉE</b>	200 - 240 V AC (1.200 W Versions) 200 - 420 V AC (1.600 W/1.800 W Versions)
<b>EFFICACITÉ</b>	120 lm/W (1.200 W/1.600 W Versions) 130 lm/W (1.800 W Versions)
<b>PLAGE DE TEMPÉRATURE</b>	-30 °C à +50 °C
<b>DURÉE DE VIE</b>	90.000 h



## ACCESSOIRES

COLLIER DE SERRAGE EN ACIER INOXY-DABLE AVEC FERMETURE À CLAPET (2 PIÈCES NECES-SAIRES PAR BLOC D'ALIMENTATION)



<b>ARTICLE N°</b>	<b>5531</b>
<b>E-N°</b>	<b>941006559</b>
<b>PLAGE DE TENSION</b>	60 - 370 mm
<b>PRIX NET AU CATALOGUE</b>	CHF 20,45 /Pièce



Se fixer directement sur le mât sans percer avec des colliers de serrage en acier inoxydable.

Le bloc d'alimentation peut être monté directement sur le projecteur ou près du sol sur le mât. Cela réduit le poids sur le mât et rend le HLFsport facile à entretenir.







## 800 W

702 × 294 × 536 mm

18,4 kg



ANGLE DE DIFFUSION	FLUX LUMINEUX NET	TEMPÉRATURE DE COULEUR	PRIX NET AU CATALOGUE	ARTICLE N°	E-N°
80° × 12°	96.910 lm	3.000 K	CHF 3.315,20	<b>5529-030080</b>	<b>941005449</b>
	99.900 lm	4.000 K		<b>5529-040080</b>	<b>941005619</b>
106° × 15°	98.175 lm	3.000 K	CHF 3.315,20	<b>5529-030106</b>	<b>941005599</b>
	101.200 lm	4.000 K		<b>5529-040106</b>	<b>941005689</b>
115° × 35°	118.230 lm	3.000 K	CHF 3.315,20	<b>5529-030115</b>	<b>941005429</b>
	120.600 lm	4.000 K		<b>5529-040115</b>	<b>941005339</b>
131° × 24°	100.985 lm	3.000 K	CHF 3.315,20	<b>5529-030131</b>	<b>941005559</b>
	104.100 lm	4.000 K		<b>5529-040131</b>	<b>941005399</b>



## 1.200 W

702 × 369 × 681 mm

23,3 kg



ANGLE DE DIFFUSION	FLUX LUMINEUX NET	TEMPÉRATURE DE COULEUR	PRIX NET AU CATALOGUE	ARTICLE N°	E-N°
80° × 12°	142.260 lm	3.000 K	CHF 4.339,20	<b>5447-030080</b>	<b>941005849</b>
	146.660 lm	4.000 K		<b>5447-040080</b>	<b>941005799</b>
106° × 15°	145.105 lm	3.000 K	CHF 4.339,20	<b>5447-030106</b>	<b>941005269</b>
	149.600 lm	4.000 K		<b>5447-040106</b>	<b>941005839</b>
115° × 35°	174.745 lm	3.000 K	CHF 4.339,20	<b>5447-030115</b>	<b>941005659</b>
	181.820 lm	4.000 K		<b>5447-040115</b>	<b>941005879</b>
131° × 24°	148.850 lm	3.000 K	CHF 4.339,20	<b>5447-030131</b>	<b>941005719</b>
	153.450 lm	4.000 K		<b>5447-040131</b>	<b>941005919</b>



## 1.600 W

756 × 538 × 913 mm

32 kg



ANGLE DE DIFFUSION	FLUX LUMINEUX NET	TEMPÉRATURE DE COULEUR	PRIX NET AU CATALOGUE	ARTICLE N°	E-N°
80° × 12°	190.200 lm	3.000 K	CHF 5.875,20	<b>5448-030080*</b>	<b>941005419*</b>
	196.000 lm	4.000 K		<b>5448-040080*</b>	<b>941005889*</b>
106° × 15°	193.715 lm	3.000 K	CHF 5.875,20	<b>5448-030106*</b>	<b>941005899*</b>
	199.700 lm	4.000 K		<b>5448-040106*</b>	<b>941005929*</b>
115° × 35°	233.285 lm	3.000 K	CHF 5.875,20	<b>5448-030115*</b>	<b>941005359*</b>
	242.380 lm	4.000 K		<b>5448-040115*</b>	<b>941005959*</b>
131° × 24°	198.715 lm	3.000 K	CHF 5.875,20	<b>5448-030131*</b>	<b>941005779*</b>
	204.850 lm	4.000 K		<b>5448-040131*</b>	<b>941005969*</b>



## 1.800 W

756 × 607 × 1.054 mm

36 kg



ANGLE DE DIFFUSION	FLUX LUMINEUX NET	TEMPÉRATURE DE COULEUR	PRIX NET AU CATALOGUE	ARTICLE N°	E-N°
80° × 12°	214.930 lm	3.000 K	CHF 6.515,20	<b>5449-030080*</b>	<b>941005609*</b>
	221.580 lm	4.000 K		<b>5449-040080*</b>	<b>941005989*</b>
106° × 15°	218.125 lm	3.000 K	CHF 6.515,20	<b>5449-030106*</b>	<b>941005329*</b>
	224.870 lm	4.000 K		<b>5449-040106*</b>	<b>941006009*</b>
115° × 35°	271.545 lm	3.000 K	CHF 6.515,20	<b>5449-030115*</b>	<b>941005369*</b>
	279.950 lm	4.000 K		<b>5449-040115*</b>	<b>941005869*</b>
131° × 24°	224.945 lm	3.000 K	CHF 6.515,20	<b>5449-030131*</b>	<b>941005489*</b>
	231.910 lm	4.000 K		<b>5449-040131*</b>	<b>941005809*</b>

\* DMX possible sur demande



## VARIATION DE L'INTENSITÉ LUMINEUSE PAR RADIO

Nous avons la solution parfaite pour contrôler/varier individuellement ton terrain de sport sans devoir poser de nouveaux câbles.

- Les récepteurs radio et les boutons poussoirs sont programmés directement sur place, tout simplement via un terminal intelligent
- La programmation peut être adaptée à volonté
- Différentes scènes sont librement programmables
- Contrôlable via l'application ou par bouton-poussoir
- Possibilité de partager le contrôle de l'installation avec un nombre illimité d'utilisateurs



## CONTRÔLES CASAMBI EN UN COUP D'ŒIL

Ce graphique représente à titre d'exemple le chemin parcouru par la commande depuis l'application jusqu'au projecteur.

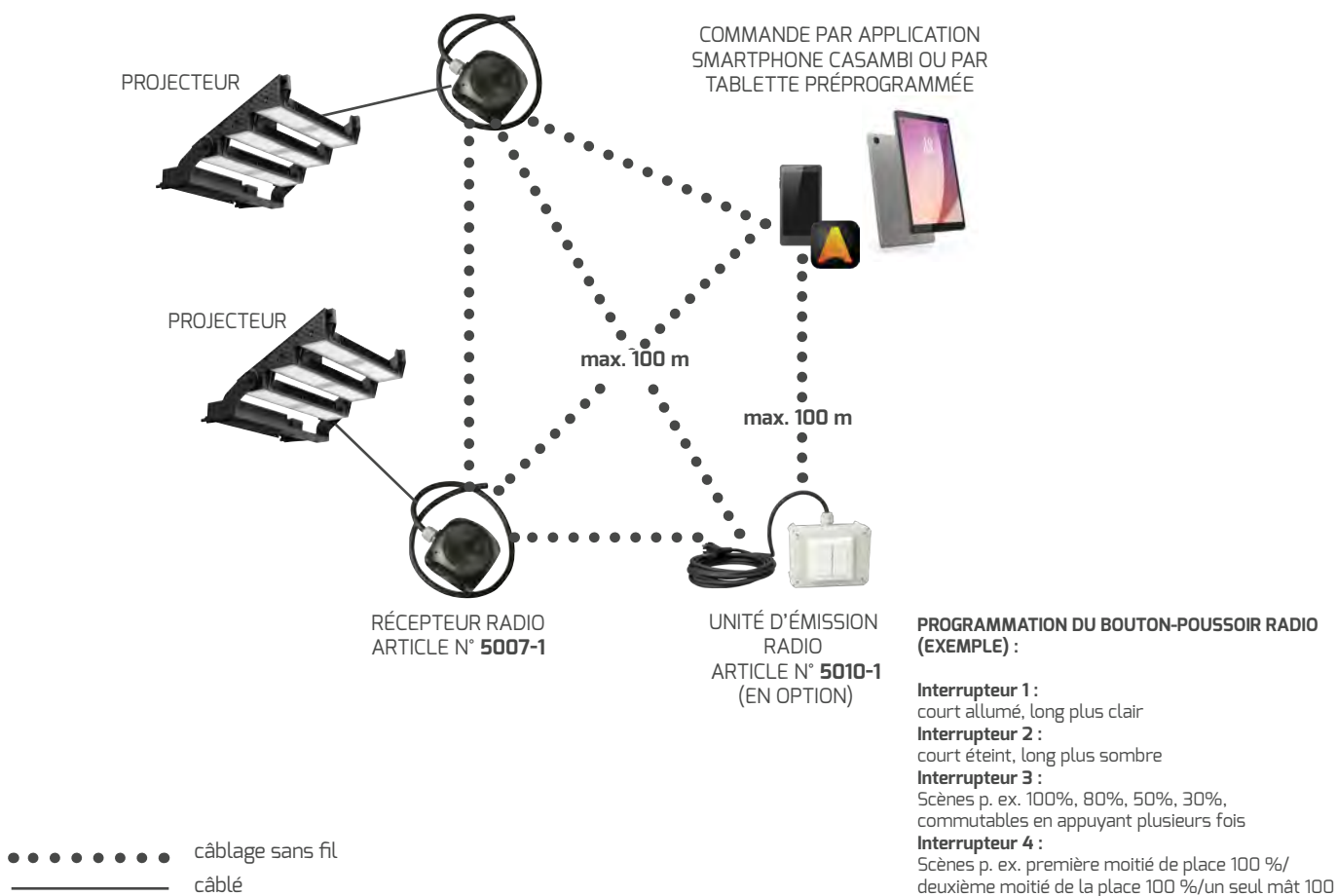

# COMMANDE POUR HLFplus /-sport

ACCESSOIRES NÉCESSAIRES POUR LES DEUX VARIANTES DE COMMANDE

<p><b>RÉCEPTEUR RADIO</b></p> <p>Il faut au moins un récepteur radio par mât (Article N° 5007-1). Il est possible de raccorder jusqu'à 4 projecteurs à un récepteur. Si l'on souhaite faire varier l'intensité de chaque projecteur individuellement, il faut un récepteur pour chaque projecteur. Chaque récepteur radio peut contrôler des projecteurs 1-10 V ou DALI et est donc compatible avec un HLFplus/port.</p>		<b>ARTICLE N°</b>	<b>5007-1</b>
		<b>E-N°</b>	<b>941007369</b>
		<b>DIMENSIONS</b>	105 × 105 × 70 mm
		<b>PLAGE DE TEMPÉRATURE</b>	-20 °C à +55 °C
		<b>PRIX NET AU CATALOGUE</b>	CHF 382,70

**IP 66**

## VERSION 1

### DO IT YOURSELF COMMANDE

L'INSTALLATION DU RÉSEAU ET LA PROGRAMMATION DE LA COMMANDE SE FONT ENTIÈREMENT SANS LA PARTICIPATION DE DOTLUX.

#### COMMANDE PAR INTERRUPTEUR

UNITÉ D'ÉMISSION RADIO

Un émetteur radio au moins est nécessaire **par terrain de jeu**

- Bouton-poussoir quadruple
- Boîtier avec câble de 5 m et prise Schuko

<b>ARTICLE N°</b>	<b>5010-1</b>
<b>E-N°</b>	-
<b>PLAGE DE TEMPÉRATURE</b>	0 à +55 °C
<b>PRIX NET AU CATALOGUE</b>	CHF 638,70



#### COMMANDE PAR APPLICATION

APPLICATION CASAMBI

Tu peux choisir le terminal via lequel tu souhaites utiliser la commande CASAMBI : Tablette, Smartphone ou Smartwatch.



**CASAMBI**

INFORMATIONS  
Scanner le code QR ou aller sur :  
[dotlux.de/produkte/casambi](http://dotlux.de/produkte/casambi)

## VERSION 2

### PLUG AND PLAY - COMMANDE DE CONFORT

TU REÇOIS DE NOTRE PART LA COMMANDE PRÉPROGRAMMÉE. AINSI, TOUT TRAVAIL DE PROGRAMMATION SUR LE CHANTIER EST SUPERFLU.

#### TES BESOINS - NOTRE MISSION

1. Choisir et commander la commande (5007-1 nécessaire)
2. Scanner le code QR et nous renvoyer le formulaire rempli à l'avance
3. Nous programmons la commande de manière optimale en fonction de tes besoins et exigences
4. Tu reçois les commandes et tu peux commencer tout de suite !

DOTLUX CASAMBI COMMANDE À 4 BOUTONS POUR PROJECTEUR

<b>ARTICLE N°</b>	<b>5842</b>
<b>E-N°</b>	<b>919000059</b>
<b>PRIX NET AU CATALOGUE</b>	CHF 1.022,70



DOTLUX CASAMBI COMMANDE PAR TABLETTE POUR PROJECTEURS

<b>ARTICLE N°</b>	<b>5841</b>
<b>E-N°</b>	<b>919000089</b>
<b>PRIX NET AU CATALOGUE</b>	CHF 1.022,70



**VEUILLEZ REMPLIR LE FORMULAIRE**

Base pour déterminer les données pertinentes concernant la commande/le projet.



Si tu as des questions, adresse-toi à notre service extérieur : [dotlux.de/aussendienst/](http://dotlux.de/aussendienst/)

- Possibilités d'utilisation extrêmement flexibles grâce aux différents angles de diffusion (10°, 15°, 30°, 45°, 60°, 100°x38°).
- Excellente répartition de la lumière avec des valeurs ULR minimales et de faibles pertes de diffusion lumineuse grâce à l'angle de diffusion asymétrique 100°x38°
- Fonctionnement sûr à l'extérieur grâce à un boîtier revêtu par poudre ayant une protection IP élevée (IP66) et un couvercle en verre véritable
- Très grande sécurité de fonctionnement grâce à la Multi Driver Technology intégrée : chaque projecteur dispose de plusieurs alimentations indépendantes avec protection contre les surtensions 10KV intégrée et 7 ans de garantie DOTLUX avec une durée de vie supérieure à la moyenne : L80 > 80.000 h
- Étriers réglables pour montage suspendu, vertical et mural inclus
- Disponible sur demande avec fonction de gradation (RADIO/ZIGBEE/DMX/DALI)
- Ce luminaire est adapté aux enregistrements télévisés haute définition (HD)
- Design de produit durable et réparable
- D'autres couleurs lumineuses peuvent être commandées à partir de 1 pièce

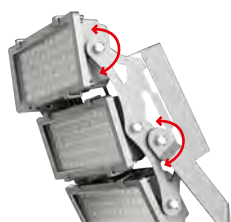

### DESIGN INTELLIGENT DU BOÎTIER

Modules LED orientables individuellement pour une flexibilité maximale de l'éclairage.



### LEDS SEOUL/LUMILED

Puissance lumineuse constante avec une durée de vie supérieure à la moyenne : L80 > 80 000h



### POSSIBILITÉS DE MONTAGE UNIVERSELLES

Libre choix de la position de montage grâce à un grand réglage de l'inclinaison.



### DESIGN PRATIQUE DE L'ÉTRIER

La forme spécialement biseautée de l'étrier facilite le montage sur les murs et les mâts.

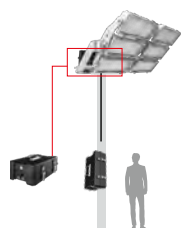

### MONTAGE FLEXIBLE DU BOÎTIER D'ALIMENTATION

Le bloc d'alimentation peut être monté directement sur le projecteur ou près du sol sur le mât.

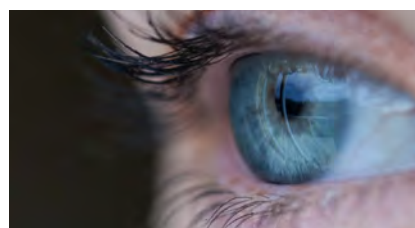

### ENREGISTREMENTS HD

Doux pour les yeux des sportifs et des spectateurs. Convient aux enregistrements télévisés HD.



### UTILISATION À LONG TERME

Toutes les vis sont fabriquées en acier inoxydable de haute qualité.



### LA VANNE DE COMPENSATION DE PRESSION

Empêche l'accumulation de condensation dans le module LED.

HLFplus







**PROLINE** HLFplus

BOÎTIER	Aluminium
INDICE DE RENDU DES COULEURS	Ra > 82
TENSION D'ENTRÉE	176 – 240 V AC/DC
EFFICACITÉ	10°, 15°: 117 lm/W 30°, 45°, 60°: max. 136 lm/W 100° × 38°: 130 lm/W
PLAGE DE TEMPÉRATURE	-30 °C à +40 °C
DURÉE DE VIE	80.000 h



**DES SOUHAITS PARTICULIERS ?  
CHEZ DOTLUX, C'EST POSSIBLE !**

D'autres couleurs de lumière (de 2.700 K à 6.500 K), des niveaux de puissance alternatifs, des versions dimmables, DMX et haute tension (180 - 528 V AC) peuvent être commandées sur demande à partir d'une pièce ! Envoyez votre demande à : [info@dotlux.de](mailto:info@dotlux.de)



**400 W**

440 × 335 × 159 mm

9,4 kg  
(bloc d'alimentation inclus)

ANGLE DE DIFFUSION	FLUX LUMINEUX NET	TEMPÉRATURE DE COULEUR	PRIX NET AU CATALOGUE	ARTICLE N°	E-N°
10°	47.000 lm	4.000 K	CHF 1.651,20	<b>4870-040010</b>	<b>941010199</b>
		5.000 K		<b>4870-050010</b>	<b>941700209</b>
15°	47.000 lm	4.000 K	CHF 1.651,20	<b>4870-040015</b>	<b>941009969</b>
		5.000 K		<b>4870-050015</b>	<b>941700219</b>
30°	54.000 lm	4.000 K	CHF 1.651,20	<b>4870-040030</b>	<b>941010209</b>
		5.000 K		<b>4870-050030</b>	<b>941700229</b>
45°	54.000 lm	4.000 K	CHF 1.651,20	<b>4870-040045</b>	<b>941010069</b>
		5.000 K		<b>4870-050045</b>	<b>941700239</b>
60°	54.000 lm	4.000 K	CHF 1.651,20	<b>4870-040060</b>	<b>941009959</b>
		5.000 K		<b>4870-050060</b>	<b>941700249</b>
100° × 38°	52.000 lm	4.000 K	CHF 1.651,20	<b>4870-040100</b>	<b>941010159</b>
		5.000 K		<b>4870-050100</b>	<b>941501499</b>

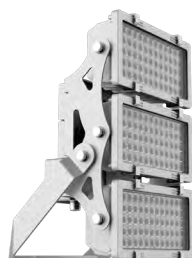

**600 W**

562 × 335 × 163 mm

15,3 kg  
(bloc d'alimentation inclus)

ANGLE DE DIFFUSION	FLUX LUMINEUX NET	TEMPÉRATURE DE COULEUR	PRIX NET AU CATALOGUE	ARTICLE N°	E-N°
10°	70.000 lm	4.000 K	CHF 2.163,20	<b>4871-040010</b>	<b>941010319</b>
		5.000 K		<b>4871-050010</b>	<b>941700259</b>
15°	70.000 lm	4.000 K	CHF 2.163,20	<b>4871-040015</b>	<b>941010389</b>
		5.000 K		<b>4871-050015</b>	<b>941700269</b>
30°	80.000 lm	4.000 K	CHF 2.163,20	<b>4871-040030</b>	<b>941010509</b>
		5.000 K		<b>4871-050030</b>	<b>941700279</b>
45°	80.000 lm	4.000 K	CHF 2.163,20	<b>4871-040045</b>	<b>941010059</b>
		5.000 K		<b>4871-050045</b>	<b>941700289</b>
60°	80.000 lm	4.000 K	CHF 2.163,20	<b>4871-040060</b>	<b>941010329</b>
		5.000 K		<b>4871-050060</b>	<b>941700299</b>
100° × 38°	78.000 lm	4.000 K	CHF 2.163,20	<b>4871-040100</b>	<b>941010309</b>
		5.000 K		<b>4871-050100</b>	<b>941501509</b>

Fabrication personnalisée sur commande.



## 800 W

608 × 668 × 270 mm

22,0 kg

(bloc d'alimentation inclus)

ANGLE DE DIFFUSION	FLUX LUMINEUX NET	TEMPÉRATURE DE COULEUR	PRIX NET AU CATALOGUE	ARTICLE N°	E-N°
10°	94.000 lm	4.000 K	CHF 3.571,20	<b>4872-140010</b>	<b>941010129</b>
		5.000 K		<b>4872-150010</b>	<b>941010009</b>
15°	94.000 lm	4.000 K	CHF 3.571,20	<b>4872-140015</b>	<b>941010489</b>
		5.000 K		<b>4872-150015</b>	<b>941010099</b>
30°	108.000 lm	4.000 K	CHF 3.571,20	<b>4872-140030</b>	<b>941010079</b>
		5.000 K		<b>4872-150030</b>	<b>941010169</b>
45°	108.000 lm	4.000 K	CHF 3.571,20	<b>4872-140045</b>	<b>941010379</b>
		5.000 K		<b>4872-150045</b>	<b>941010249</b>
60°	108.000 lm	4.000 K	CHF 3.571,20	<b>4872-140060</b>	<b>941010479</b>
		5.000 K		<b>4872-150060</b>	<b>941010299</b>
100° × 38°	104.000 lm	4.000 K	CHF 3.571,20	<b>4872-140100</b>	<b>941010519</b>
		5.000 K		<b>4872-150100</b>	<b>941010349</b>



## 1200 W

674 × 640 × 468 mm

30,25 kg

(bloc d'alimentation inclus)

ANGLE DE DIFFUSION	FLUX LUMINEUX NET	TEMPÉRATURE DE COULEUR	PRIX NET AU CATALOGUE	ARTICLE N°	E-N°
10°	142.000 lm	4.000 K	CHF 4.339,20	<b>4873-140010</b>	<b>941010399</b>
		5.000 K		<b>4873-150010</b>	<b>941010119</b>
15°	142.000 lm	4.000 K	CHF 4.339,20	<b>4873-140015</b>	<b>941010189</b>
		5.000 K		<b>4873-150015</b>	<b>941010229</b>
30°	163.000 lm	4.000 K	CHF 4.339,20	<b>4873-140030</b>	<b>941010259</b>
		5.000 K		<b>4873-150030</b>	<b>941010339</b>
45°	163.000 lm	4.000 K	CHF 4.339,20	<b>4873-140045</b>	<b>941010139</b>
		5.000 K		<b>4873-150045</b>	<b>941010369</b>
60°	163.000 lm	4.000 K	CHF 4.339,20	<b>4873-140060</b>	<b>941010179</b>
		5.000 K		<b>4873-150060</b>	<b>941010029</b>
100° × 38°	156.000 lm	4.000 K	CHF 4.339,20	<b>4873-140100</b>	<b>941010219</b>
		5.000 K		<b>4873-150100</b>	<b>941010219</b>

Fabrication personnalisée sur commande.

- Une grande variété d'angles de rayonnement différents permet un éclairage optimal pour chaque situation
- Un fonctionnement fiable grâce aux LED Lumileds® à haute efficacité avec un Binning MacAdam en 3 étapes
- Boîtier ADC12 en aluminium coulé sous pression, massif et résistant à l'eau, avec valve de compensation de pression (IP66/IK08) et revêtement par poudre de haute qualité d'Akzo Nobel
- Le verre ESG « ULTRA CLEAR » est un verre hautement transparent qui offre une excellente couleur de lumière et un meilleur rendement lumineux.
- Alimentations industrielles durables avec protection contre les surtensions de 10 kV
- Le support de montage courbé permet un montage facile et ne nécessite pas de démonter le support (rotation libre 320°)
- Jeu de câble 1,5 m en caoutchouc résistant aux UV (H05RN-F extrémités ouvertes)
- Conception de produits durables et réparables grâce à des composants facilement remplaçables

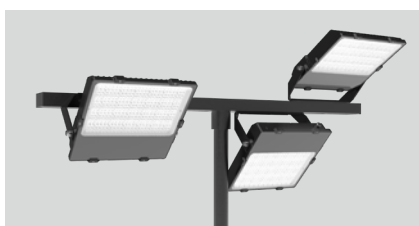

#### POSSIBILITÉS DE MONTAGE UNIVERSELLES

Libre choix de la position de montage grâce à un grand réglage de l'inclinaison.



#### DESIGN PRATIQUE DE L'ÉTRIER

La forme spécialement biseautée de l'étrier facilite le montage sur les murs et les mâts.

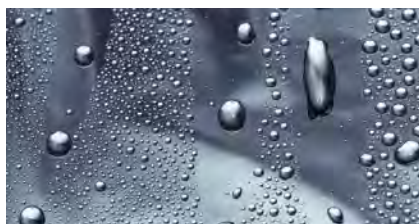

#### PROTECTION CONTRE LES PROJECTIONS D'EAU

Le joint en silicone protège le LENSplus des projections d'eau.

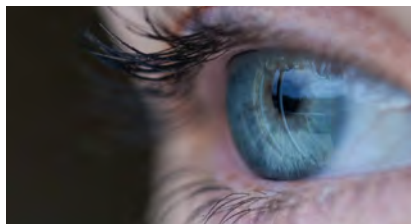

#### ENREGISTREMENTS HD

Doux pour les yeux des sportifs ou des spectateurs et adapté aux enregistrements télévisés HD.



#### INCL. 1,5 M DE CÂBLE DE RACCORDEMENT

Câble en caoutchouc avec extrémités ouvertes H05RN-F.



#### UTILISATION À LONG TERME

Toutes les vis sont fabriquées en acier inoxydable de haute qualité !



#### DIRECTION DE LA LUMIÈRE

7 caractéristiques de diffusion différentes apportent une lumière parfaite dans chaque coin.



#### LA VANNE DE COMPENSATION DE PRESSION

Empêche l'accumulation de condensation dans le boîtier du projecteur.

LENSPLUS





## DIFFUSION DE LENSplus

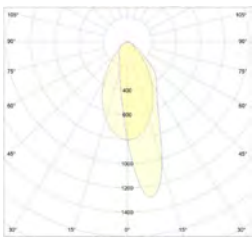

30° x 60°



30° x 60° Lentille spéciale pour panneaux publicitaires

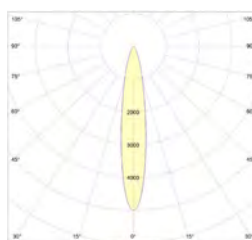

15°

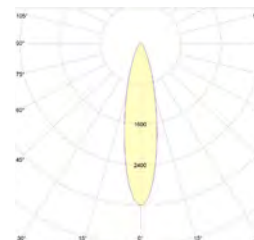

30°

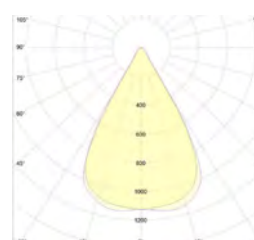

60°

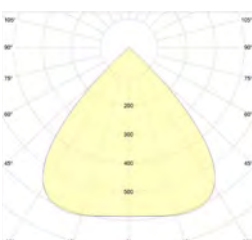

90°

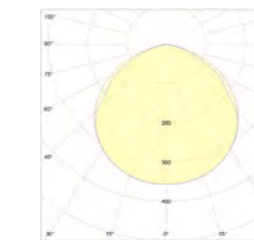

120°

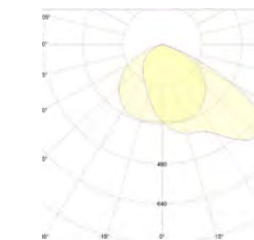

60° x 120°





## HIGHLINE LENSplus

BOÎTIER	Aluminium
INDICE DE RENDU DES COULEURS	Ra > 82
TENSION D'ENTRÉE	176 – 240 V AC/DC*
PLAGE DE TEMPÉRATURE	- 30 °C à +50 °C
DURÉE DE VIE	50.000 h

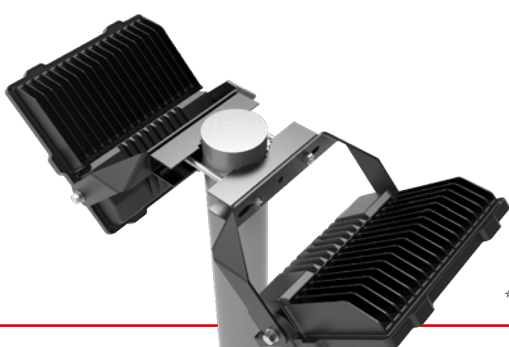

## ACCESSOIRES

VARIANTES POUR ADAPTATEUR DE MÂT  
100 - 300 W

ARTICLE N°	4910
E-N°	941902389
MATÉRIAU	Aluminium
SUPPORT DE MÂT	60 mm
PRIX NET AU CATALOGUE	CHF 72,85



VARIANTES POUR ADAPTATEUR DE MÂT  
50 - 300 W

ARTICLE N°	4911
E-N°	941902399
MATÉRIAU	Aluminium
SUPPORT DE MÂT	76 mm
PRIX NET AU CATALOGUE	CHF 121,45



VARIANTES POUR SUPPORT DE SERRAGE  
50 - 150 W

ARTICLE N°	4912
E-N°	941902119
MATÉRIAU	Aluminium
SUPPORT DE MÂT	40 - 100 mm
PRIX NET AU CATALOGUE	CHF 47,25

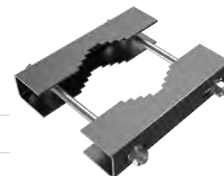

VARIANTES POUR SUPPORT DE SERRAGE  
200 - 300 W

ARTICLE N°	4913
E-N°	941902299
MATÉRIAU	Aluminium
SUPPORT DE MÂT	40 - 100 mm
PRIX NET AU CATALOGUE	CHF 62,60

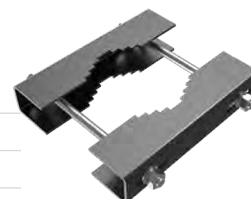

\* Exception : 50 W avec 5000 K actuellement disponible uniquement en 220 - 240 V AC.



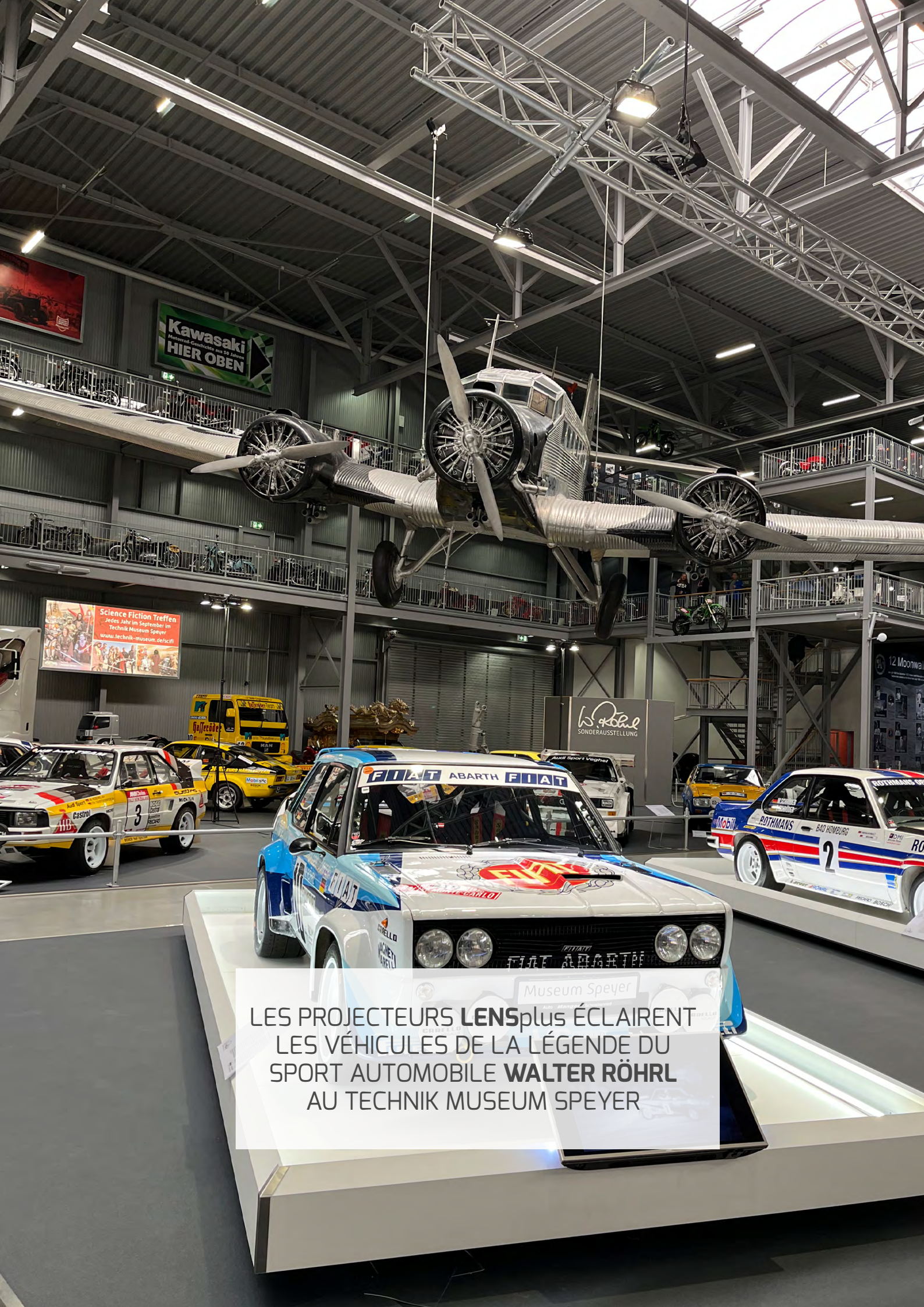

Kawasaki  
Historical-Collection aus 99 Jahren  
HIER OBEN

Science Fiction Treffen  
Jedes Jahr im September im  
Technik Museum Speyer  
[www.technik-museum.de/scifi](http://www.technik-museum.de/scifi)

Walter Röhrl  
SONDERAUSSTELLUNG

Museum Speyer  
LES PROJECTEURS **LENS**plus ÉCLAIRENT  
LES VÉHICULES DE LA LÉGENDE DU  
SPORT AUTOMOBILE **WALTER RÖHRL**  
AU TECHNIK MUSEUM SPEYER





**50 W**

300 × 240 × 69 mm  
2,1 kg  
(bloc d'alimentation inclus)

ANGLE DE DIFFUSION	FLUX LUMINEUX NET	TEMPÉRATURE DE COULEUR	PRIX NET AU CATALOGUE	ARTICLE N°	E-N°
15°	6.470 lm	3.000 K	CHF 344,30	<b>4864-130015</b>	<b>941008549</b>
	6.100 lm	5.000 K		<b>4864-150015</b>	<b>941510279</b>
30°	6.340 lm	3.000 K	CHF 344,30	<b>4864-130030</b>	<b>941008559</b>
	6.600 lm	5.000 K		<b>4864-150030</b>	<b>941510329</b>
30° × 60°	6.120 lm	3.000 K	CHF 344,30	<b>4864-130036</b>	<b>941008569</b>
	6.300 lm	5.000 K		<b>4864-150036</b>	<b>941510349</b>
60°	6.620lm	3.000 K	CHF 344,30	<b>4864-130060</b>	<b>941008579</b>
	6.800 lm	5.000 K		<b>4864-150060</b>	<b>941510359</b>
60° × 120°	6.115 lm	3.000 K	CHF 344,30	<b>4864-130065</b>	<b>941008589</b>
	6.100 lm	5.000 K		<b>4864-150065</b>	<b>941510319</b>
90°	6.755 lm	3.000 K	CHF 344,30	<b>4864-130090</b>	<b>941008599</b>
	6.300 lm	5.000 K		<b>4864-150090</b>	<b>941510339</b>
120°	6.265 lm	3.000 K	CHF 267,50	<b>4864-130120</b>	<b>941510289</b>
	6.100 lm	5.000 K		<b>4864-150120</b>	<b>941510269</b>



**100 W**

335 × 295 × 71 mm  
3,5 kg  
(bloc d'alimentation inclus)

ANGLE DE DIFFUSION	FLUX LUMINEUX NET	TEMPÉRATURE DE COULEUR	PRIX NET AU CATALOGUE	ARTICLE N°	E-N°
15°	13.350 lm	3.000 K	CHF 497,90	<b>4865-130015</b>	<b>941502809</b>
	12.400 lm	5.000 K		<b>4865-150015</b>	<b>941502289</b>
30°	13.075 lm	3.000 K	CHF 497,90	<b>4865-130030</b>	<b>941502799</b>
	12.900 lm	5.000 K		<b>4865-150030</b>	<b>941502099</b>
30° × 60°	12.630 lm	3.000 K	CHF 497,90	<b>4865-130036</b>	<b>941502909</b>
	12.700 lm	5.000 K		<b>4865-150036</b>	<b>941502369</b>
60°	13.645 lm	3.000 K	CHF 497,90	<b>4865-130060</b>	<b>941502789</b>
	13.300 lm	5.000 K		<b>4865-150060</b>	<b>941502269</b>
60° × 120°	12.630 lm	3.000 K	CHF 497,90	<b>4865-130065</b>	<b>941502829</b>
	12.900 lm	5.000 K		<b>4865-150065</b>	<b>941502379</b>
90°	13.900 lm	3.000 K	CHF 497,90	<b>4865-130090</b>	<b>941502919</b>
	13.000 lm	5.000 K		<b>4865-150090</b>	<b>941502359</b>
120°	12.995 lm	3.000 K	CHF 408,30	<b>4865-130120</b>	<b>941502819</b>
	12.600 lm	5.000 K		<b>4865-150120</b>	<b>941502309</b>

Fabrication personnalisée sur commande.





## 150 W

375 × 320 × 75 mm

4,5 kg  
(bloc d'alimentation inclus)

ANGLE DE DIFFUSION	FLUX LUMINEUX NET	TEMPÉRATURE DE COULEUR	PRIX NET AU CATALOGUE	ARTICLE N°	E-N°
15°	19.710 lm	3.000 K	CHF 600,30	4866-030015	941005819
	18.700 lm	5.000 K		4866-150015	941008609
30°	19.355 lm	3.000 K	CHF 600,30	4866-030030	941005479
	19.700 lm	5.000 K		4866-150030	941008619
30° × 60°	18.680 lm	3.000 K	CHF 600,30	4866-030036	941005649
	19.400 lm	5.000 K		4866-150036	941008629
60°	19.900 lm	3.000 K	CHF 600,30	4866-030060	941005539
	20.400 lm	5.000 K		4866-150060	941008639
60° × 120°	18.820 lm	3.000 K	CHF 600,30	4866-030065	941005679
	19.100 lm	5.000 K		4866-150065	941008649
90°	20.170 lm	3.000 K	CHF 600,30	4866-030090	941005439
	19.600 lm	5.000 K		4866-150090	941008659
120°	19.710 lm	3.000 K	CHF 510,70	4866-030120	941005309
	19.100 lm	5.000 K		4866-150120	941510369



## 200 W

400 × 345 × 78 mm

5,5 kg  
(bloc d'alimentation inclus)

CÂBLE DE RACCORDEMENT  
**1,5 m**

ANGLE DE DIFFUSION	FLUX LUMINEUX NET	TEMPÉRATURE DE COULEUR	PRIX NET AU CATALOGUE	ARTICLE N°	E-N°
15°	25.300 lm	3.000 K	CHF 753,90	4867-130015	941008669
	27.180 lm	5.000 K		4867-150015	941008199
30°	24.920 lm	3.000 K	CHF 753,90	4867-130030	941008679
	26.770 lm	5.000 K		4867-150030	941008299
30° × 60°	24.170 lm	3.000 K	CHF 753,90	4867-130036	941008689
	26.000 lm	5.000 K		4867-150036	941008229
60°	25.590 lm	3.000 K	CHF 753,90	4867-130060	941008699
	27.900 lm	5.000 K		4867-150060	941007909
60° × 120°	24.340 lm	3.000 K	CHF 753,90	4867-130065	941008709
	26.150 lm	5.000 K		4867-150065	941008269
90°	26.070 lm	3.000 K	CHF 753,90	4867-130090	941008719
	28.000 lm	5.000 K		4867-150090	941008079
120°	25.525 lm	3.000 K	CHF 664,30	4867-130120	941510309
	26.700 lm	5.000 K		4867-150120	941008249



## 300 W

464 × 410 × 83 mm

8,3 kg  
(bloc d'alimentation inclus)

ANGLE DE DIFFUSION	FLUX LUMINEUX NET	TEMPÉRATURE DE COULEUR	PRIX NET AU CATALOGUE	ARTICLE N°	E-N°
15°	40.045 lm	3.000 K	CHF 1.189,10	4909-130015	941008729
	38.900 lm	5.000 K		4909-150015	941502279
30°	39.445 lm	3.000 K	CHF 1.189,10	4909-130030	941008739
	40.900 lm	5.000 K		4909-150030	941502339
30° × 60°	38.500 lm	3.000 K	CHF 1.189,10	4909-130036	941008749
	39.600 lm	5.000 K		4909-150036	941502349
60°	40.585 lm	3.000 K	CHF 1.189,10	4909-130060	941008759
	42.000 lm	5.000 K		4909-150060	941500799
60° × 120°	38.525 lm	3.000 K	CHF 1.189,10	4909-130065	941008769
	38.500 lm	5.000 K		4909-150065	941502259
90°	41.215 lm	3.000 K	CHF 1.189,10	4909-130090	941008779
	41.300 lm	5.000 K		4909-150090	941502299
120°	39.315 lm	3.000 K	CHF 1.099,50	4909-130120	941510299
	39.500 lm	5.000 K		4909-150120	941502389

Fabrication individuelle sur commande



- Boîtier massif en aluminium moulé sous pression, résistant à l'eau, avec refroidissement efficace et revêtement par poudre de haute qualité Akzo Nobel
- Fonctionnement fiable grâce aux LED de marque de LUMILEDS et au bloc d'alimentation sans condensateur avec protection contre les surtensions de 2 kV
- Verre de sécurité ESG - ULTRA CLEAR - verre hautement transparent pour une excellente couleur de lumière et un meilleur rendement lumineux
- L'étrier de montage incliné permet un assemblage très simple sans devoir dé monter l'étrier (rotation libre 320°)
- Incl. 1 m de câble en caoutchouc résistant aux UV (H05RN-F extrémités ouvertes)



## PROLINE FLOORslim

BOÎTIER	Aluminium
PROTECTION	Verre de sécurité ESG, transparent
LONGUEUR DE CÂBLE	1 m
PIVOTANT / INCLINABLE	320°
INDICE DE RENDU DES COULEURS	Ra > 82
TENSION D'ENTRÉE	220 - 240 V AC
PLAGE DE TEMPÉRATURE	-30 °C à +50 °C
DURÉE DE VIE	35 .000 h



La forme spécialement biseautée de l'étrier facilite le montage sur les murs et les mâts.

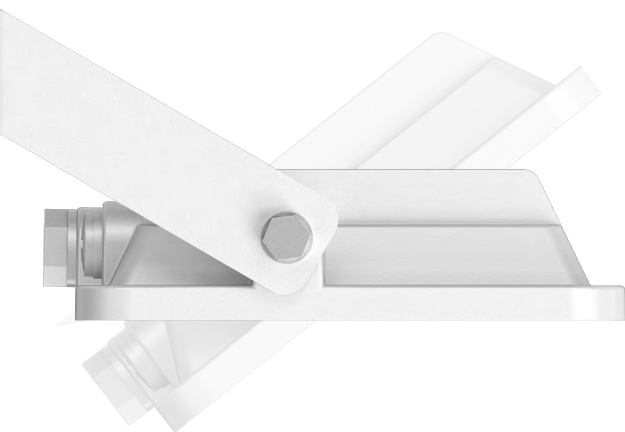



10 W

COULEUR	TEMPÉRATURE DE COULEUR	DIMENSIONS	POIDS	FLUX LUMINEUX NET	EFFICACITÉ	PRIX NET AU CATALOGUE	ARTICLE N°	E-N°
Blanc	3.000 K	132 × 113 × 30 mm	0,3 kg	1.050 lm	105 lm/W	CHF 45,95	5140-030120	941511389
	4.000 K			1.150 lm	115 lm/W		5140-040120	941511399
Noir	3.000 K	132 × 113 × 30 mm	0,3 kg	1.050 lm	105 lm/W	CHF 45,95	5144-030120	941505209
	4.000 K			1.150 lm	115 lm/W		5144-040120	941505219



20 W

COULEUR	TEMPÉRATURE DE COULEUR	DIMENSIONS	POIDS	FLUX LUMINEUX NET	EFFICACITÉ	PRIX NET AU CATALOGUE	ARTICLE N°	E-N°
Blanc	3.000 K	160 × 153 × 30 mm	0,4 kg	2.150 lm	107 lm/W	CHF 66,45	5141-030120	941505229
	4.000 K			2.400 lm	120 lm/W		5141-040120	941511409
Noir	3.000 K	160 × 153 × 30 mm	0,4 kg	2.150 lm	107 lm/W	CHF 66,45	5145-030120	941511419
	4.000 K			2.400 lm	120 lm/W		5145-040120	941511429



30 W

COULEUR	TEMPÉRATURE DE COULEUR	DIMENSIONS	POIDS	FLUX LUMINEUX NET	EFFICACITÉ	PRIX NET AU CATALOGUE	ARTICLE N°	E-N°
Blanc	3.000 K	195 × 174 × 35 mm	0,58 kg	3.100 lm	103 lm/W	CHF 79,25	5142-030120	941511439
	4.000 K			3.450 lm	115 lm/W		5142-040120	941511449
Noir	3.000 K	195 × 174 × 35 mm	0,58 kg	3.100 lm	103 lm/W	CHF 79,25	5146-030120	941511459
	4.000 K			3.450 lm	115 lm/W		5146-040120	941511469



50 W

COULEUR	TEMPÉRATURE DE COULEUR	DIMENSIONS	POIDS	FLUX LUMINEUX NET	EFFICACITÉ	PRIX NET AU CATALOGUE	ARTICLE N°	E-N°
Blanc	3.000 K	239 × 192 × 44 mm	0,85 kg	5.650 lm	113 lm/W	CHF 106,10	5143-030120	941511479
	4.000 K			5.950 lm	119 lm/W		5143-040120	941511489
Noir	3.000 K	239 × 192 × 44 mm	0,85 kg	5.650 lm	113 lm/W	CHF 106,10	5147-030120	941511499
	4.000 K			5.950 lm	119 lm/W		5147-040120	941505249

- Boîtier massif en aluminium moulé sous pression, résistant à l'eau, avec ref roidissement efficace et revêtement par poudre de haute qualité Akzo Nobel
- Fonctionnement fiable grâce aux LED de marque de LUMILEDS et au bloc d'alimentation sans condensateur avec protection contre les surtensions de 2 kV
- Verre de sécurité ESG - ULTRA CLEAR - verre hautement transparent pour une excellente couleur de lumière et un meilleur rendement lumineux
- L'étrier de montage incliné permet un assemblage très simple sans devoir démonter l'étrier (rotation libre 320°)
- Incl. 1 m de câble en caoutchouc résistant aux UV (H05RN-F extrémités ouvertes)
- Les valeurs suivantes sont réglables en continu sur le capteur PIR orientable :
  - Portée (jusqu'à 7 m)
  - Capteur de lumière du jour

CAPTEUR DÉ-SACTIVABLE À COURT TERME VIA L'INTERRUPTEUR D'ÉCLAIRAGE



## PROLINE FLOORslim-sensor

BOÎTIER	Aluminium
PROTECTION	Verre de sécurité ESG, transparent
LONGUEUR DE CÂBLE	1 m
PIVOTANT / INCLINABLE	320°
CAPTEUR	PIR, 8 m
INDICE DE RENDU DES COULEURS	Ra > 82
TENSION D'ENTRÉE	220 - 240 V AC
PLAGE DE TEMPÉRATURE	-20 °C à +40 °C
DURÉE DE VIE	35.000 h



La forme spécialement biseautée de l'étrier facilite le montage sur les murs et les mâts.

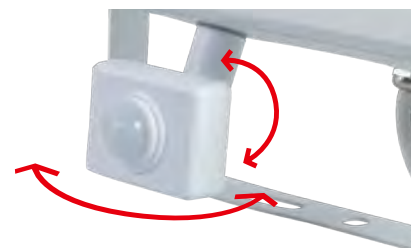

pivotant et inclinable à 170°



Désactiver le capteur pendant 5:30 heures :  
Éteindre la lumière - en l'espace de 2 s, allumer/éteindre 2 fois la lumière -  
Capteur désactivé  
Réactiver le capteur au préalable : éteindre la lumière pendant 10 s - capteur activé

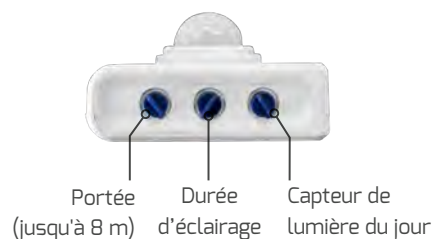





## 30 W

COULEUR	TEMPÉRATURE DE COULEUR	DIMENSIONS	POIDS	FLUX LUMINEUX NET	EFFICACITÉ	PRIX NET AU CATALOGUE	ARTICLE N°	E-N°
Blanc	3.000 K	195 × 224 × 58 mm	0,58 kg	3.100 lm	103 lm/W	CHF 112,50	5148-030120	941505239
	4.000 K			3.450 lm	115 lm/W		5148-040120	941511509
Noir	3.000 K			3.100 lm	103 lm/W		5150-030120	941511519
	4.000 K			3.450 lm	115 lm/W		5150-040120	941511529



## 50 W

COULEUR	TEMPÉRATURE DE COULEUR	DIMENSIONS	POIDS	FLUX LUMINEUX NET	EFFICACITÉ	PRIX NET AU CATALOGUE	ARTICLE N°	E-N°
Blanc	3.000 K	239 × 243 × 68 mm	0,85 kg	5.650 lm	113 lm/W	CHF 147,20	5149-030120	941511539
	4.000 K			5.950 lm	119 lm/W		5149-040120	941511549
Noir	3.000 K			5.650 lm	113 lm/W		5151-030120	941511559
	4.000 K			5.950 lm	119 lm/W		5151-040120	941505259

- Design économique pour des applications universelles
- Boîtier étanche IP66 avec un design de refroidissement efficace
- Câble de raccordement de 0,5 m H05RN-F inclus



## ECOLINE FLOOReco

BOÎTIER	Aluminium, noir
PROTECTION	Verre de sécurité ESG, transparent
LONGUEUR DE CÂBLE	0,5 m
PIVOTANT / INCLINABLE	120°
TEMPÉRATURE DE COULEUR	4.000 K
INDICE DE RENDU DES COULEURS	Ra > 75
TENSION D'ENTRÉE	220 - 240 V AC
EFFICACITÉ	100 lm/W
PLAGE DE TEMPÉRATURE	-30 °C à +45 °C
DURÉE DE VIE	20.000 h



### 30 W

DIMENSIONS	POIDS	FLUX LUMINEUX NET	PRIX NET AU CATALOGUE	ARTICLE N°	E-N°
160 × 147 × 29 mm	0,4 kg	3.000 lm	CHF 26,85	5164-040120	941511569



### 50 W

DIMENSIONS	POIDS	FLUX LUMINEUX NET	PRIX NET AU CATALOGUE	ARTICLE N°	E-N°
200 × 178 × 29 mm	0,7 kg	5.000 lm	CHF 33,25	5165-040120	941511579



### 100 W

DIMENSIONS	POIDS	FLUX LUMINEUX NET	PRIX NET AU CATALOGUE	ARTICLE N°	E-N°
270 × 230 × 29 mm	1,34 kg	10.000 lm	CHF 89,45	5166-040120	941511589



### 200 W

DIMENSIONS	POIDS	FLUX LUMINEUX NET	PRIX NET AU CATALOGUE	ARTICLE N°	E-N°
366 × 303 × 34 mm	2,4 kg	20.000 lm	CHF 190,70	5167-040120	941511599

## SUPPORT MURAL POUR LENS<sup>plus</sup> ET FLOOR<sup>slim</sup>



ARTICLE N°	3193
E-N°	941902819
COULEUR	noir
CONVIENT À	10 – 50 W
MATÉRIAU	Acier. revêtu par poudre
LONGUEUR	500 mm
POIDS	0,84 kg
PRIX NET AU CATALOGUE	CHF 45,95

ARTICLE N°	3193-1
E-N°	941902809
COULEUR	blanc
CONVIENT À	10 – 50 W
MATÉRIAU	Acier. revêtu par poudre
LONGUEUR	500 mm
POIDS	0,84 kg
PRIX NET AU CATALOGUE	CHF 44,65

## PIQUET DE TERRE POUR LENS<sup>plus</sup> ET FLOOR<sup>slim</sup>



ARTICLE N°	3191*
E-N°	941902979*
CONVIENT À	10 – 20 W
MATÉRIAU	Aluminium
COULEUR	noir
DIMENSIONS	Ø 40, 165 mm
RACCORD À VISSER	M6
POIDS	0,2 kg
PRIX NET AU CATALOGUE	CHF 11,50

ARTICLE N°	3192*
E-N°	941902989*
CONVIENT À	ab 30 W
MATÉRIAU	Aluminium
COULEUR	noir
DIMENSIONS	Ø 60, 265 mm
RACCORD À VISSER	M10
POIDS	0,43 kg
PRIX NET AU CATALOGUE	CHF 19,20

## CONNECTEUR DE CÂBLE

Étanche IP67, conduit filetable, à 3 pôles

ARTICLE N°	2727
E-N°	941904269
PRIX NET AU CATALOGUE	CHF 14,05



## SURTENSION PROTECTION

10 KV AVEC LED DE CONTRÔLE  
IP65, MONTAGE EXTERNE

ARTICLE N°	5044
E-N°	941919139
PRIX NET AU CATALOGUE	CHF 38,40





# ÉCLAIRAGE SUR RAILS







## BESTELLCODES POUR ACCESSOIRES

Le **N° D'ARTICLE** donne des informations sur la **couleur** et la **terre** du produit.

-N = Noir  
-W = Blanc

-SL = Noir, terre à gauche  
-WL = Blanc, terre à gauche

-SR = Noir, terre droite  
-WR = Blanc, terre droite



### PROLINE TRACK

#### noir

similaire à RAL 9005

LONGUEUR	PRIX NET AU CATALOGUE	ARTICLE N°	E-N°
1.000 mm	CHF 51,05	3893-S1	154000239
2.000 mm	CHF 85,65	3893-S2	154000259
3.000 mm	CHF 125,30	3893-S3	154000279

#### blanc

similaire à RAL 9003

LONGUEUR	PRIX NET AU CATALOGUE	ARTICLE N°	E-N°
1.000 mm	CHF 51,05	3893-W1	154000229
2.000 mm	CHF 85,65	3893-W2	154000249
3.000 mm	CHF 125,30	3893-W3	154000269

#### DIMENSIONS

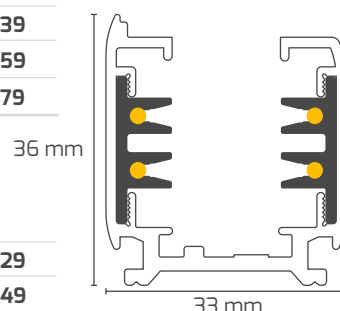

#### INJECTEUR

DIMENSIONS

100 × 32 × 33 mm

PRIX NET AU CATALOGUE CHF 16,65



ARTICLE N°	E-N°
3894-SL	941904359
3894-WL	941904379



ARTICLE N°	E-N°
3894-SR	941904369
3894-WR	941904389

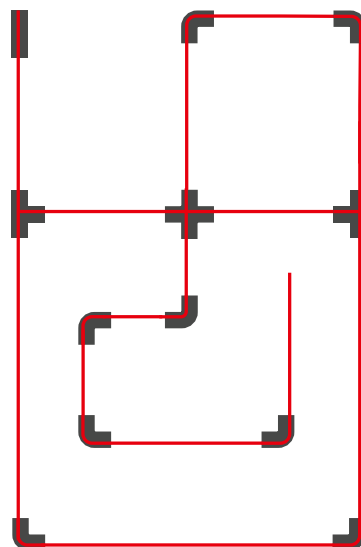

- Terre à l'intérieur
- à l'extérieur
- Connecteur en T
- croix connecteur en T
- droit de la terre
- terre à gauche



## ACCESSOIRES

Les graphiques des éléments de connexion représentés indiquent le côté sous tension et la terre en rouge.  
En perspective, voici la vue de dessus, comme sur la photo.

### CONNECTEUR FLEXIBLE

**DIMENSIONS** 240 × 32 × 36 mm

**PRIX NET AU CATALOGUE** CHF 44,65

ARTICLE N°	E-N°
3905-S	941904579
3905-W	941904589



### JOINT DE LIAISON

**DIMENSIONS** 225 × 32 × 36 mm

**PRIX NET AU CATALOGUE** CHF 30,70

ARTICLE N°	E-N°
3906-S	941904599
3906-W	941904609



### EMBOUT DE FERMETURE

**DIMENSIONS** 32 × 32 × 36 mm

**PRIX NET AU CATALOGUE** CHF 3,20

ARTICLE N°	E-N°
3895-S	941902959
3895-W	941902969



### CONNECTEUR T

**DIMENSIONS** 165 × 98 × 36 mm

**PRIX NET AU CATALOGUE** CHF 38,40

ARTICLE N°	E-N°
3899-SL2	941904489
3899-WL2	941904529

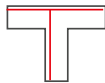

ARTICLE N°	E-N°
3899-SL1	941904479
3899-WL1	941904519

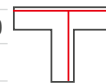

ARTICLE N°	E-N°
3899-SR2	941904509
3899-WR2	941904549

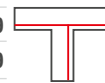

ARTICLE N°	E-N°
3899-SR1	941904499
3899-WR1	941904539

### 90° ANGLE

**DIMENSIONS** 98 × 98 × 36 mm

**PRIX NET AU CATALOGUE** CHF 20,45

ARTICLE N°	E-N°
3898-SL	941904439
3898-WL	941904459



ARTICLE N°	E-N°
3898-SR	941904449
3898-WR	941904469



### ENTRETOISE EN CROIX

**DIMENSIONS** 165 × 165 × 36 mm

**PRIX NET AU CATALOGUE** CHF 44,65

ARTICLE N°	E-N°
3904-S	941904559
3904-W	941904569



### CONNECTEUR

**DIMENSIONS** 70 × 25 × 26 mm

**PRIX NET AU CATALOGUE** CHF 11,50

ARTICLE N°	E-N°
3896-S	941904399
3896-W	941904409



### ALIMENTATEUR MOYEN

**DIMENSIONS** 165 × 32 × 36 mm

**PRIX NET AU CATALOGUE** CHF 11,50

ARTICLE N°	E-N°
3897-S	941904419
3897-W	941904429



### PRISE ÉLECTRIQUE SCHUKO 230 V

**DIMENSIONS** 60 × 60 × 80 mm

**PRIX NET AU CATALOGUE** CHF 89,45

COULEUR	ARTICLE N°	E-N°
blanc	3731	941904309



### SUSPENSION DE CÂBLE PRO

**SEILLONGUEUR** 1.500 mm

**PRIX NET AU CATALOGUE** CHF 17,90

ARTICLE N°	E-N°
5092-S	941919439
5092-W	941919429



### CLIP DE MONTAGE POUR PLAFONDS MODULAIRES

**DIMENSIONS** 65 × 35 × 15 mm

**PRIX NET AU CATALOGUE** CHF 19,20

ARTICLE N°	E-N°
3915-S	941902739
3915-W	941902749



### CROCHET JUSQU'À 10 KG

**DIMENSIONS** 26 × 26 × 50 mm

**PRIX NET AU CATALOGUE** CHF 7,65

ARTICLE N°	E-N°
3914-S	941902859
3914-W	941902849



### ADAPTATEUR TRIPHASÉ

**PRIX NET AU CATALOGUE** CHF 30,70

ARTICLE N°	E-N°
4473-S	941919169
4473	941904649



### ÉLÉMENT DE RAIDISSEMENT

**PRIX NET AU CATALOGUE** CHF 16,65

ARTICLE N°	E-N°
4766-S	941919119
4764-W	941919109



- Un tracklight - de nombreuses nouvelles fonctions réglables jusqu'à 4 niveaux différents grâce à POWERselect
- Élément d'éclairage à LED hautement efficace LINEAtrack avec CRI>92
- Fixation très rapide grâce à l'adaptateur triphasé intégré
- Sélection flexible des phases et adaptation de la puissance directement dans le luminaire
- Le bloc d'alimentation intégré dans l'adaptateur de rail permet une longue durée de vie grâce au découplage thermique
- Réutilisation écologique de ton système de rail triphasé existant



## PROLINE LINEAtrack



BOÎTIER	Aluminium noir RAL 9011
DIMENSIONS	1.504 x 64 x 55
INDICE DE RENDU DES COULEURS	Ra > 92
TENSION D'ENTRÉE	220 - 240 V AC
PLAGE DE TEMPÉRATURE	-20 °C à +45 °C
DURÉE DE VIE	50.000 h



	TEMPÉRATURE DE COULEUR	PUISANCE CONSOMMÉE	FLUX LUMINEUX NET	EFFICACITÉ	PRIX NET AU CATALOGUE	ARTICLE N°	E-N°	
<b>80°</b> 1.504 x 64 x 62	3.000 K	max. 60 W	max. 9.550 lm*	max. 165 lm/W*	CHF 382,70	<b>5895-030080</b>	<b>941301869</b>	
	4.000 K		max. 10.220 lm*	max. 176 lm/W*				<b>5895-040080</b>
<b>90°</b> 1.504 x 64 x 55	3.000 K	max. 63 W	max. 8.780 lm*	max. 147 lm/W*	CHF 254,70	<b>5871-030090</b>	<b>941301929</b>	
	4.000 K		max. 10.160 lm*	max. 178 lm/W*				<b>5871-040090</b>
<b>120°</b> 1.504 x 64 x 65	3.000 K	max. 59 W	max. 8.590 lm*	max. 148 lm/W*	CHF 254,70	<b>5872-030120</b>	<b>941301899</b>	
	4.000 K		max. 9.180 lm*	max. 158 lm/W*				<b>5872-040120</b>

D'autres couleurs de lumière et angles de rayonnement peuvent être fabriqués en fonction du projet à partir de 100 pièces. Faites votre demande à : [info@dotlux.de](mailto:info@dotlux.de)

\* Tu trouveras les valeurs détaillées du flux lumineux net et de l'efficacité dans notre **répertoire de produits** en ligne sous le numéro d'article correspondant dans le texte de description ou sous le code QR.

- Un seul numéro d'article - trois couleurs lumière réglables grâce à COLORselect
- Sensation de couleur naturelle grâce à un indice CRI > 95 extra élevé
- Conception compacte, idéale pour les pièces de faible hauteur
- Répartition uniforme de la lumière pour un éclairage de base optimal
- Profitez de l'éclairage sur la grande surface d'une bande lumineuse avec un montage simple dans votre rail de piste
- Compatible avec les rails de phase EUTRAC 3

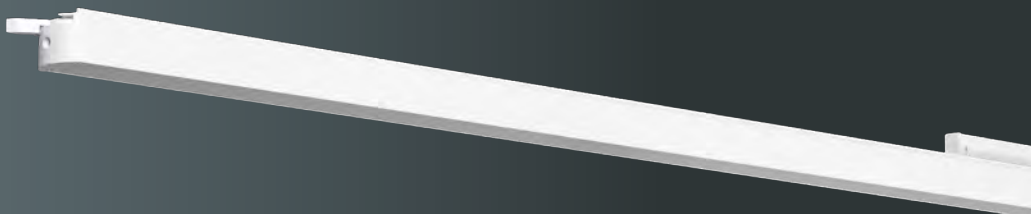

## PROLINE STICKtrack



BOÎTIER	Aluminium
PROTECTION	Polycarbonate
DIMENSIONS	1.240 × 32 × 52 mm
TEMPÉRATURE DE COULEUR	3.000 K 4.000 K 5.700 K
INDICE DE RENDU DES COULEURS	Ra > 95
TENSION D'ENTRÉE	176 – 240 V AC/DC
FLUX LUMINEUX NET	max. 3.060 lm
PUISSANCE CONSOMMÉE	30 W
EFFICACITÉ	102 lm/W
PLAGE DE TEMPÉRATURE	-25 °C à +45 °C
DURÉE DE VIE	50.000 h

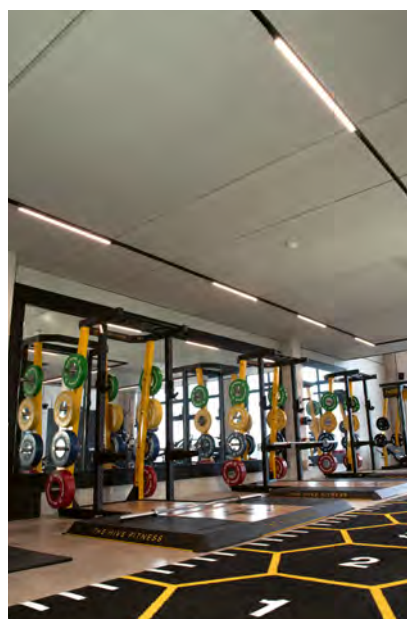

### noir

similaire à RAL 9005



PRIX NET AU CATALOGUE	ARTICLE N°	E-N°
CHF 203,50	4732-0FW110	941600369

### blanc

similaire à RAL 9016



PRIX NET AU CATALOGUE	ARTICLE N°	E-N°
CHF 203,50	4733-0FW110	941600379



- Des couleurs vives et contrastées grâce à la technologie DOTLUX "TRUE COLOR"  
- des couleurs toujours fidèles à l'original
- Un tracklight - de nombreuses nouvelles fonctions grâce à POWERselect et COLORselect, réglables chacun sur 3 niveaux différents.
- Compatible avec EUTRAC et presque tous les autres rails triphasés
- La fonction de pivotement et de rotation permet un éclairage flexible
- Le bloc d'alimentation intégré dans l'adaptateur de rail permet une longue durée de vie grâce au découplage thermique.
- Couleurs de lumière constantes grâce au tri des couleurs MacAdam en 3 étapes
- La technologie de puce LED "Stay-cool" permet un design de boîtier moderne et fin avec une efficacité lumineuse constante
- Boîtier en aluminium de haute qualité avec revêtement par poudre
- Réflecteurs haute performance remplaçables sans outil avec fermeture à vis
- Conception durable du produit grâce à des composants facilement remplaçables
- Nombreuses possibilités d'éclairage individuel possibles grâce au système modulaire
- Adapté au travail sur écran UGR<19

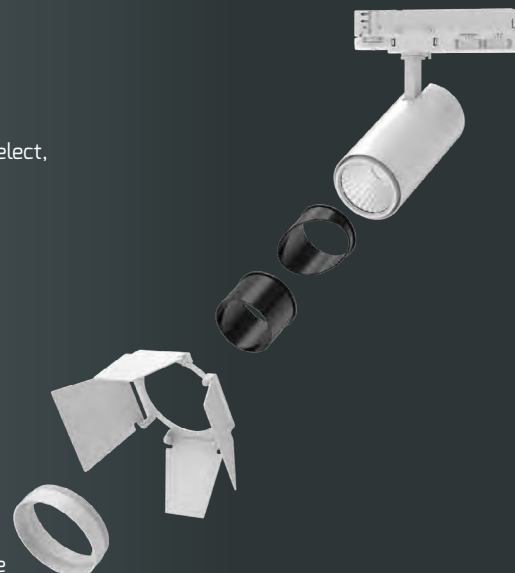

## HIGHLINE SLIMtrack



<b>BOÎTIER</b>	Aluminium
<b>DIMENSIONS</b>	Ø 75, 171 × 233 mm
<b>ROTATIF / PIVOTANT</b>	355° rotatif 90° pivotant
<b>LENTILLE STANDARD</b>	36°, inclus
<b>TEMPÉRATURE DE COULEUR</b>	3.000 K 3.500 K 4.000 K
<b>INDICE DE RENDU DES COULEURS</b>	Ra > 95
<b>TENSION D'ENTRÉE</b>	186 – 240 V AC/DC
<b>FLUX LUMINEUX NET</b>	max. 2.660 lm*
<b>PUISSANCE CONSOMMÉE</b>	max. 30 W
<b>EFFICACITÉ</b>	max. 101 lm/W*
<b>PLAGE DE TEMPÉRATURE</b>	-20 °C à +45 °C
<b>DURÉE DE VIE</b>	50.000 h



## ACCESSOIRES (combinables entre eux)

24° RÉFLECTEUR



<b>ARTICLE N°</b>	<b>5816-24</b>
<b>E-N°</b>	<b>941905399</b>
<b>PRIX NET AU CATALOGUE</b>	CHF 14,05

55° RÉFLECTEUR



<b>ARTICLE N°</b>	<b>5817-55</b>
<b>E-N°</b>	<b>941905359</b>
<b>PRIX NET AU CATALOGUE</b>	CHF 14,05

RAYON DE MIEL NOIR



<b>ARTICLE N°</b>	<b>5856</b>
<b>E-N°</b>	<b>941905349</b>
<b>PRIX NET AU CATALOGUE</b>	CHF 5,10

BANDEAU DE PORTE BLANC



<b>ARTICLE N°</b>	<b>5857</b>
<b>E-N°</b>	<b>941905259</b>
<b>PRIX NET AU CATALOGUE</b>	CHF 42,10

BANDEAU DE PORTE NOIR



<b>ARTICLE N°</b>	<b>5858</b>
<b>E-N°</b>	<b>941905079</b>
<b>PRIX NET AU CATALOGUE</b>	CHF 42,10

CYLINDRE NOIR



<b>ARTICLE N°</b>	<b>5859</b>
<b>E-N°</b>	<b>941905389</b>
<b>PRIX NET AU CATALOGUE</b>	CHF 17,90

CYLINDRE INCLINÉ NOIR



<b>ARTICLE N°</b>	<b>5860</b>
<b>E-N°</b>	<b>941905379</b>
<b>PRIX NET AU CATALOGUE</b>	CHF 17,90

### REMARQUE IMPORTANTE :

Le découplage du bloc d'alimentation de la platine assure une longue durée de vie.



\* Tu trouveras les valeurs détaillées du flux lumineux net et de l'efficacité dans notre [répertoire de produits](#) en ligne sous le numéro d'article correspondant dans le texte de description ou sous le code QR.



**noir**  
similaire à RAL 9005

PRIX NET AU CATALOGUE	ARTICLE N°	E-N°
CHF 177,90	3845-199036	941007959



**blanc**  
similaire à RAL 9016

PRIX NET AU CATALOGUE	ARTICLE N°	E-N°
CHF 177,90	3843-199036	941008289



CRI > 95

**TrueColor**  
avec CRI > 95



TESTEUR TRUECOLOR  
ADAPTATEUR SECTEUR  
INCLUS

<b>ARTICLE N°</b>	<b>4516-1</b>
<b>E-N°</b>	<b>941007149</b>
<b>PRIX NET AU CATALOGUE</b>	CHF 51,05



Le bloc d'alimentation découplé de la puce assure une meilleure gestion de la chaleur du luminaire. Des interrupteurs extérieurs permettent de régler progressivement la température de couleur (COLORselect) et la puissance (POWERselect).

- Un tracklight - de nombreuses nouvelles fonctions grâce à POWERselect et COLORselect, réglables chacun sur 3 niveaux différents.
- Fonction de gradation par coupure de phase / section de phase (version 21 W)
- La fonction de pivotement et de rotation permet un éclairage flexible
- Sensation de couleur naturelle grâce à un indice CRI >92 très élevé
- Le bloc d'alimentation intégré dans l'adaptateur de rail permet une longue durée de vie grâce au découplage thermique.
- Compatible avec EUTRAC et presque tous les autres rails triphasés
- Excellent rapport qualité-prix

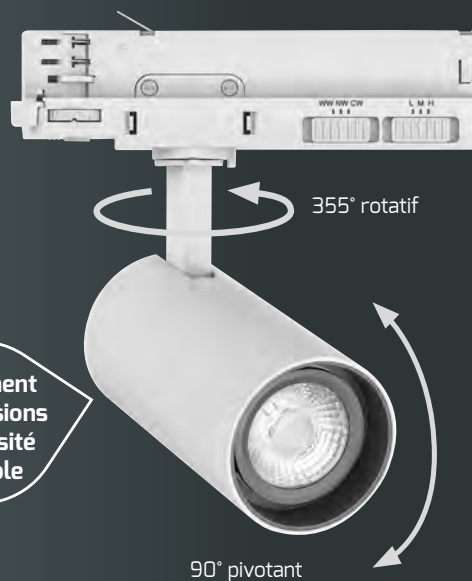

## ECOLINE SLIMtrack-eco



<b>BOÎTIER</b>	Aluminium, dos noir
<b>ANNEAU DE DÉCOR</b>	noir, pour toutes les variantes
<b>ROTATIF / PIVOTANT</b>	355° rotatif 90° pivotant
<b>LENTILLE STANDARD</b>	36°, inclus
<b>TEMPÉRATURE DE COULEUR</b>	2.700 K 3.200 K 4.000 K
<b>INDICE DE RENDU DES COULEURS</b>	Ra > 92
<b>TENSION D'ENTRÉE</b>	186 - 240 V AC/DC
<b>PLAGE DE TEMPÉRATURE</b>	-20 °C à +45 °C
<b>DURÉE DE VIE</b>	50.000 h



### ACCESSOIRES 21 W

24° LENTILLE	
<b>ARTICLE N°</b>	<b>5812-24</b>
<b>E-N°</b>	<b>941905289</b>
<b>PRIX NET AU CATALOGUE</b>	CHF 10,25
55° LENTILLE	
<b>ARTICLE N°</b>	<b>5813-55</b>
<b>E-N°</b>	<b>941905469</b>
<b>PRIX NET AU CATALOGUE</b>	CHF 10,25

### ACCESSOIRES 29 W

24° LENTILLE	
<b>ARTICLE N°</b>	<b>5814-24</b>
<b>E-N°</b>	<b>941905459</b>
<b>PRIX NET AU CATALOGUE</b>	CHF 12,80
55° LENTILLE	
<b>ARTICLE N°</b>	<b>5815-55</b>
<b>E-N°</b>	<b>941905429</b>
<b>PRIX NET AU CATALOGUE</b>	CHF 12,80

**max. 21 W**  
Ø 65, 170 × 195 mm

COULEUR	FLUX LUMINEUX NET	EFFICACITÉ	PRIX NET AU CATALOGUE	ARTICLE N°	E-N°
blanc, similaire à RAL 9016	max. 2.070 lm*	max. 105 lm/W*	CHF 95,85	<b>4890-199036</b>	<b>941008219</b>
noir, similaire à RAL 9005				<b>5070-199036</b>	<b>941008049</b>



**max. 29 W**  
Ø 75, 171 × 223 mm

COULEUR	FLUX LUMINEUX NET	EFFICACITÉ	PRIX NET AU CATALOGUE	ARTICLE N°	E-N°
blanc, similaire à RAL 9016	max. 2.670 lm*	max. 101 lm/W*	CHF 115,05	<b>4891-199036</b>	<b>941008239</b>
noir, similaire à RAL 9005				<b>5071-199036</b>	<b>941007899</b>



\* Tu trouveras les valeurs détaillées du flux lumineux net et de l'efficacité dans notre **répertoire de produits** en ligne sous le numéro d'article correspondant dans le texte de description ou sous le code QR.



- La technologie Smoothlens permet un angle de rayonnement réglable en continu sans distorsion des couleurs
- Un tracklight - de nombreuses nouvelles caractéristiques grâce à POWERselect et COLORselect réglables chacun sur 3 niveaux différents
- Le bloc d'alimentation intégré dans l'adaptateur de rail permet une longue durée de vie grâce au découplage thermique.
- La fonction de pivotement et de rotation permet un éclairage flexible
- Une sensation de couleur naturelle grâce à un indice CRI >92 très élevé
- Design particulièrement haut de gamme grâce au boîtier massif en aluminium
- Compatible avec EUTRAC et presque tous les autres rails triphasés
- Angle de rayonnement réglable en continu de 24° à 60°



## PROLINE ZOOMtrack



BOÎTIER	Aluminium / Plastique
DIMENSIONS	Ø 80, 170 x 250 mm
ROTATIF / PIVOTANT	350° rotatif 90° pivotant
TEMPÉRATURE DE COULEUR	2.700 K 3.200 K 4.000 K
INDICE DE RENDU DES COULEURS	Ra > 92
TENSION D'ENTRÉE	186 - 240 V AC/DC
FLUX LUMINEUX NET	max. 3.320 lm*
PUISSANCE CONSOMMÉE	max. 33 W
EFFICACITÉ	max. 116 lm/W*
PLAGE DE TEMPÉRATURE	-20 °C à +40 °C
DURÉE DE VIE	50.000 h



**blanc**  
similaire à RAL 9016

BRUTTO-VERKAUFS- PREIS	HERSTELLER ARTIKEL-NR.	E-NUMMER
CHF 152,30	5775-099060	941007409



**noir**  
similaire à RAL 9005

BRUTTO-VERKAUFS- PREIS	HERSTELLER ARTIKEL-NR.	E-NUMMER
CHF 152,30	5776-099060	941007999



Le bloc d'alimentation découplé de la puce assure une meilleure gestion de la chaleur du luminaire. Des interrupteurs extérieurs permettent de régler progressivement la température de couleur (COLORselect) et la puissance (POWERselect).



Angle de rayonnement réglable 24° - 60°

\* Tu trouveras les valeurs détaillées du flux lumineux net et de l'efficacité dans notre **répertoire de produits** en ligne sous le numéro d'article correspondant dans le texte de description ou sous le code QR.



- Équipé de LED Epistar2835 innovantes
- Un tracklight - de nombreuses nouvelles caractéristiques grâce à POWERselect et COLORselect, réglables chacun sur 3 niveaux différents
- Compatible avec EUTRAC et presque tous les autres rails triphasés
- Le bloc d'alimentation intégré dans l'adaptateur de rail permet une longue durée de vie grâce au découplage thermique.
- La fonction d'orientation et de rotation permet un éclairage flexible
- Dissipateur de chaleur passif en aluminium moulé sous pression très efficace
- Répartition uniforme de la lumière grâce au diffuseur spécial

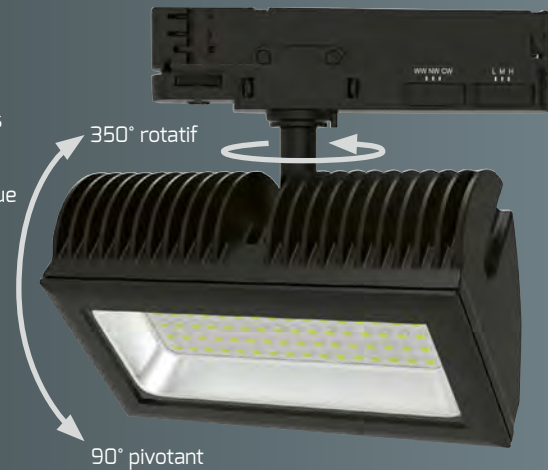

## PROLINE FLEXAtrack





BOÎTIER	Aluminium / plastique
DIMENSIONS	201 × 108 × 153 mm
ROTATIF / PIVOTANT	350° rotatif 90° pivotant
TEMPÉRATURE DE COULEUR	3.000 K 4.000 K 5.700 K
INDICE DE RENDU DES COULEURS	Ra > 92
TENSION D'ENTRÉE	186 – 240 V AC/DC
FLUX LUMINEUX NET	max. 3.710 lm*
PUISSANCE CONSOMMÉE	max. 32 W
EFFICACITÉ	max. 129 lm/W*
PLAGE DE TEMPÉRATURE	-20 °C à +40 °C
DURÉE DE VIE	50.000 h



Le dissipateur thermique en aluminium moulé sous pression garantit une longue durée de vie.

	<b>PRIX NET AU CATALOGUE</b>	<b>ARTICLE N°</b>	<b>E-N°</b>	
<b>noir</b> similaire à RAL 9011	CHF 190,70	5773-099100	941007989	

	<b>PRIX NET AU CATALOGUE</b>	<b>ARTICLE N°</b>	<b>E-N°</b>	
<b>blanc</b> similaire à RAL 9016	CHF 190,70	5772-099100	941008089	

Le bloc d'alimentation découplé de la puce assure une meilleure gestion de la chaleur du luminaire. Des interrupteurs extérieurs permettent de régler progressivement la température de couleur (COLORselect) et la puissance (POWERselect).

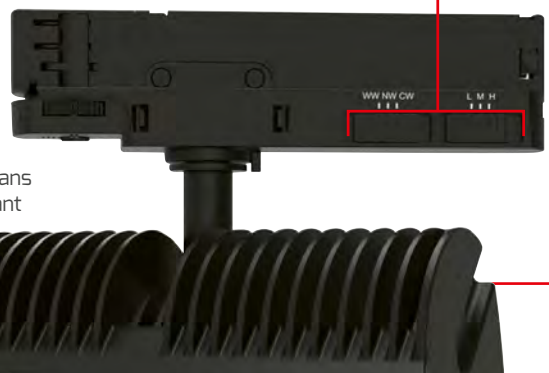

\* Tu trouveras les valeurs détaillées du flux lumineux net et de l'efficacité dans notre **répertoire de produits** en ligne sous le numéro d'article correspondant dans le texte de description ou sous le code QR.





SUV-Fahrspaß  
auf neuem Niveau  
Der neue T-Roc\*

# LUMINAIRES DE BUREAU



100 km: innerorts 9,3-4,9 /  
7,8-4,2;  
9-110

- Un seul numéro d'article - trois couleurs de lumière réglables grâce à COLORselect (couleur lumineuse : 3.000 K / 4.000 K / 5.700 K)
- Fonction de gradation intégrée à 3 niveaux (peut également être désactivée) via l'interrupteur d'éclairage sans gradateur séparé !  
100% lumière Allumer  
50% lumière Allumer / Éteindre  
10% lumière Arrêt / Marche / Arrêt / Allumage
- Le bloc d'alimentation intégré évite le montage d'un boîtier de raccordement électrique (baldaquin inclus).
- Design facile à entretenir grâce à un bloc d'alimentation facilement remplaçable
- Distribution lumineuse non éblouissante, homogène et sans ombres grâce à un diffuseur transparent à 3 couches UGR < 19
- Meilleur rendu des contrastes avec un très bon rendu des couleurs et une température de couleur constante (MacAdam Binning à 3 étapes)
- Câble transparent à 3 fils et suspension par câble de 1,5 m

HAUTEUR SEULEMENT  
**23 mm**

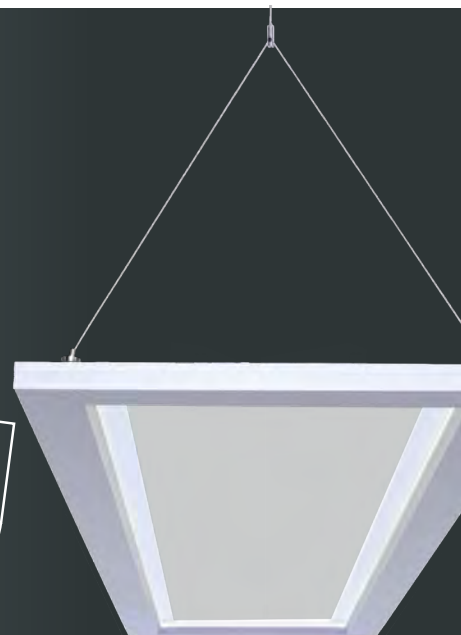

## PROLINE OFFICE



ARTICLE N°	3304-0FW120
E-N°	941305519
DIMENSIONS	1.200 x 300 x 23 mm
LONGUEUR DE CÂBLE PENDULE	1,5 m
TEMPÉRATURE DE COULEUR	3.000 K 4.000 K 5.700 K
INDICE DE RENDU DES COULEURS	Ra > 82
TENSION D'ENTRÉE	220 – 240 V AC
FLUX LUMINEUX NET	max. 5.670 lm
PUISSANCE CONSOMMÉE	54 W
EFFICACITÉ	max. 105 lm/W
PLAGE DE TEMPÉRATURE	-20 °C à +50 °C
DURÉE DE VIE	50.000 h
PRIX NET AU CATALOGUE	CHF 766,70



## ACCESSOIRES



CÂBLES EN ACIER DE 4 m POUR PLAFONDS HAUTS

ARTICLE N°	3304-Abhängeseil4m
E-N°	941900619
PRIX NET AU CATALOGUE	CHF 19,20 /Pièce

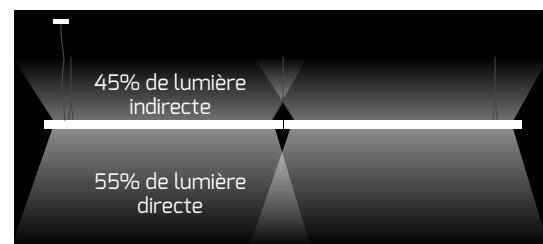

« Seamless-Connect » permet de monter 10 luminaires de bureau OFFICE sans interruption avec une seule alimentation électrique. Matériel de montage inclus.



- Luminaire de bureau moderne, qui s'adapte de manière flexible à chaque architecture d'espace grâce à son concept modulaire (connexion de jusqu'à 13 luminaires)
- Son aspect finet intemporel s'adapte à presque tous les styles d'aménagement intérieur
- Différentes possibilités de montage grâce à un kit de suspension ou de montage au plafond
- Les luminaires peuvent être installés pratiquement sans espace entre eux pour créer une ligne lumineuse continue
- Prise en charge du standard DALI pour un contrôle flexible de l'éclairage
- Les accessoires de rétroéclairage réduisent l'éblouissement du luminaire à LED et abaissent la valeur UGR à moins de 19, idéal pour un environnement de travail



## HIGHLINE CONNECT

<b>BOÎTIER</b>	Aluminium, noir, similaire à RAL9005
<b>TEMPÉRATURE DE COULEUR</b>	4000 K
<b>INDICE DE RENDU DES COULEURS</b>	Ra > 82
<b>TENSION D'ENTRÉE</b>	220 - 240 V AC
<b>EFFICACITÉ</b>	120 lm/W
<b>PLAGE DE TEMPÉRATURE</b>	-20 °C à +45 °C
<b>DURÉE DE VIE</b>	50.000 h



Dépend du bloc d'alimentation

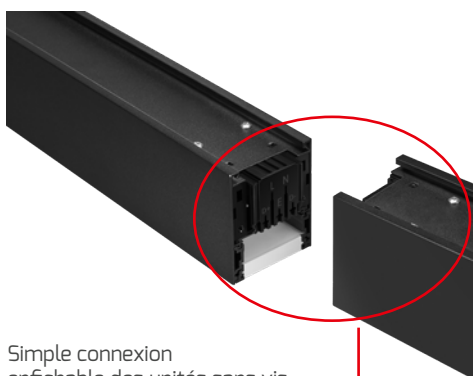

Simple connexion enfichable des unités sans vis

## ACCESSOIRES

SET DE FIXATION AU PLAFOND

<b>ARTICLE N°</b>	<b>6560</b>
<b>E-N°</b>	<b>941906259</b>
<b>PRIX NET AU CATALOGUE</b>	CHF 21,75



SET DE SUSPENSION AU PLAFOND

<b>ARTICLE N°</b>	<b>6667</b>
<b>E-N°</b>	<b>941906279</b>
<b>PRIX NET AU CATALOGUE</b>	CHF 21,75



EMBOUT AVEC CÂBLE D'ALIMENTATION

<b>ARTICLE N°</b>	<b>6558</b>
<b>E-N°</b>	<b>941906239</b>
<b>PRIX NET AU CATALOGUE</b>	CHF 44,65



EMBOUT

<b>ARTICLE N°</b>	<b>6559</b>
<b>E-N°</b>	<b>941906289</b>
<b>PRIX NET AU CATALOGUE</b>	CHF 5,10



ÉCLAIRAGE PAR JACK 12 W

<b>ARTICLE N°</b>	<b>6557-040080</b>
<b>E-N°</b>	<b>941600969</b>
<b>PRIX NET AU CATALOGUE</b>	CHF 63,85



PLAQUE DE CONNEXION

<b>ARTICLE N°</b>	<b>6668</b>
<b>E-N°</b>	<b>941906269</b>
<b>PRIX NET AU CATALOGUE</b>	CHF 12,80



COUVERTURE PRISMATIQUE, ROULEAU DE 20 m

<b>ARTICLE N°</b>	<b>6561</b>
<b>E-N°</b>	<b>941906249</b>
<b>PRIX NET AU CATALOGUE</b>	CHF 254,70





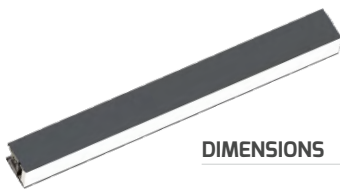



## LINÉAIRE

Unité

DIMENSIONS	PUISSANCE CONSOMMÉE	FLUX LUMINEUX NET	PRIX NET AU CATALOGUE	ARTICLE N°	E-N°	
1.418 × 58 × 74 mm	45 W	5.400 lm	CHF 318,70	6552-040080	941600929	
			CHF 382,70	6553-040080	941600949	



## ECRINS DROITS



Unité

DIMENSIONS	PUISSANCE CONSOMMÉE	FLUX LUMINEUX NET	PRIX NET AU CATALOGUE	ARTICLE N°	E-N°	
204 × 204 × 74 mm	12 W	1.200 lm	CHF 229,10	6554-040080	941600919	



## ECRINS DE GAUCHE

Unité

DIMENSIONS	PUISSANCE CONSOMMÉE	FLUX LUMINEUX NET	PRIX NET AU CATALOGUE	ARTICLE N°	E-N°	
204 × 204 × 74 mm	12 W	1.200 lm	CHF 229,10	6555-040080	941600939	
			CHF 254,70	6556-040080	941600959	

CÂBLE D'ALIMENTATION INCLUS

Ecrans combinables avec les deux unités linéaires, variante DALI ou NON-DALI

## EXEMPLES DE CONFIGURATIONS

## CONSTRUCTION LINÉAIRE DE L'ÉCLAIRAGE : sans DALI &amp; sans uplight

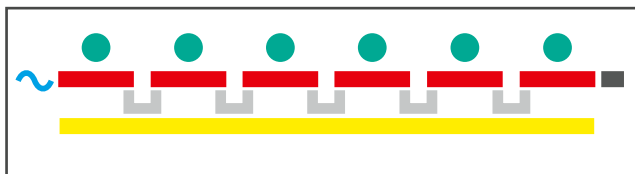

6x	<b>6552-040080</b>	UNITÉ LINÉAIRE SANS DALI	
1x	<b>6558</b>	EMBOUT AVEC CÂBLE D'ALIMENTATION	
1x	<b>6559</b>	EMBOUT	
6x	<b>6560</b>	SET DE FIXATION AU PLAFOND	
5x	<b>6668</b>	PLAQUE DE CONNEXION	
1x	<b>6561*</b>	COUVERTURE PRISMATIQUE, ROULEAU DE 20 m	

\* En option

## CONSTRUCTION LUMINEUSE ANGULAIRE : avec DALI &amp; avec uplight

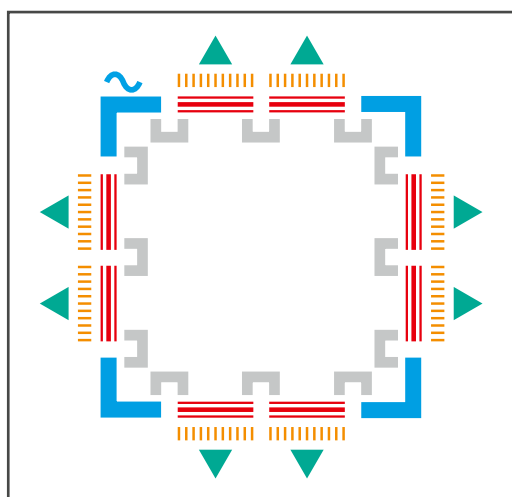

8x	<b>6553-040080</b>	UNITÉ LINÉAIRE AVEC DALI	
1x	<b>6556-040080</b>	ECRIN GAUCHE AVEC CÂBLE D'ALIMENTATION	
3x	<b>6555-040080</b>	ECRIN GAUCHE	
8x	<b>6667</b>	SET DE SUSPENSION AU PLAFOND	
8x	<b>6557-040080</b>	ÉCLAIRAGE PAR JACK 12 W	
12x	<b>6668</b>	PLAQUE DE CONNEXION	

## CONSTRUCTION DE LA LUMIÈRE S : avec DALI &amp; sans uplight

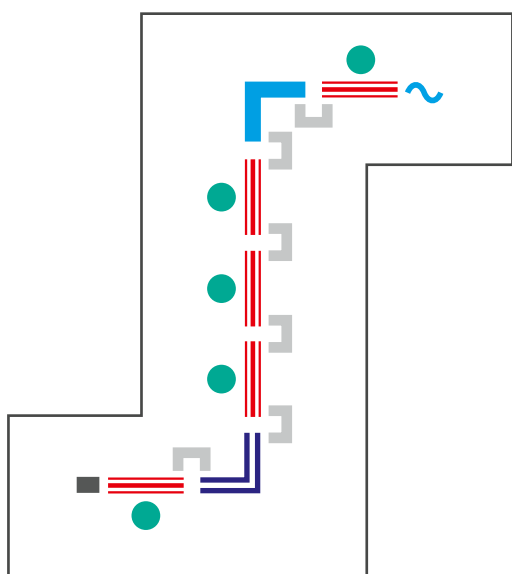

5x	<b>6553-040080</b>	UNITÉ LINÉAIRE AVEC DALI	
1x	<b>6558</b>	EMBOUT AVEC CÂBLE D'ALIMENTATION	
1x	<b>6559</b>	EMBOUT	
1x	<b>6555-040080</b>	ECRIN GAUCHE	
1x	<b>6554-040080</b>	ECRIN DROIT	
5x	<b>6560</b>	SET DE FIXATION AU PLAFOND	
6x	<b>6668</b>	PLAQUE DE CONNEXION	

Demandez dès maintenant une étude d'éclairage professionnelle et sans engagement. Envoyez simplement votre demande à : [lichtplanung@dotlux.de](mailto:lichtplanung@dotlux.de)



- Luminaire suspendu ultra plat avec boîtier profilé stable, résistant à la flexion et pourtant élégant
- Ce luminaire est élégant grâce à son design sans vis et à la finesse de sa suspension par câble
- Installation rapide grâce au boîtier de plafond magnétique
- Répartition directe et indirecte de la lumière dans un rapport de 70:30
- Design anti-éblouissant et émission lumineuse uniforme

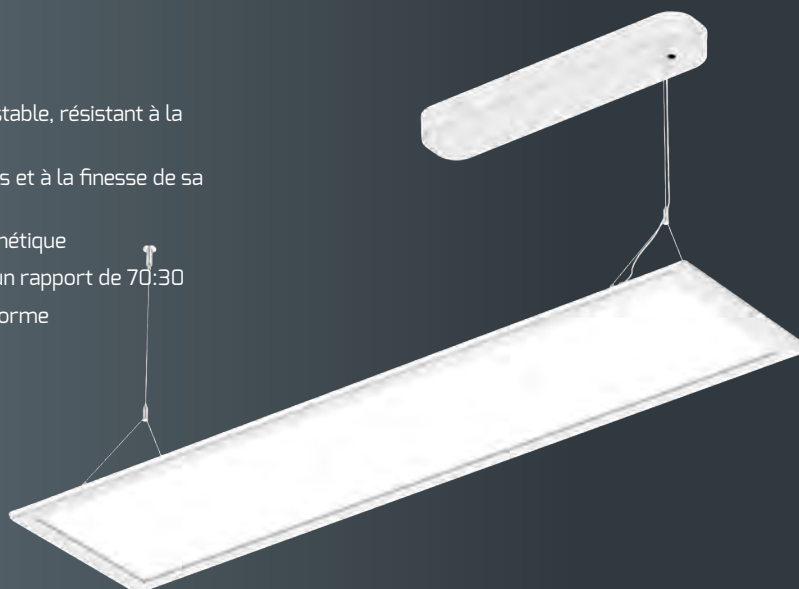

## PROLINE FLATtwice



<b>BOÎTIER</b>	Aluminium, similaire RAL 9003
<b>PROTECTION</b>	PMMA
<b>DIMENSIONS</b>	1.200 × 300 × 17 mm
<b>LONGUEUR DE CÂBLE PENDULE</b>	1,5 m
<b>POIDS</b>	4,5 kg
<b>TEMPÉRATURE DE COULEUR</b>	4.000 K
<b>INDICE DE RENDU DES COULEURS</b>	Ra > 82
<b>TENSION D'ENTRÉE</b>	220 - 240 V AC
<b>FLUX LUMINEUX NET</b>	4.200 lm
<b>PUISSANCE CONSOMMÉE</b>	40 W
<b>EFFICACITÉ</b>	105 lm/W
<b>PLAGE DE TEMPÉRATURE</b>	-10 °C à +40 °C
<b>DURÉE DE VIE</b>	50.000 h



**non variable**

PRIX NET AU CATALOGUE	ARTICLE N°	E-N°
CHF 293,10	5198-040110	941371859

**DALI-2**

PRIX NET AU CATALOGUE	ARTICLE N°	E-N°
CHF 369,90	5199-040110	941371849



Face supérieure lisse pourvue d'un passage élégant de câbles



Une sensation d'espace agréable grâce à un composant d'éclairage indirect

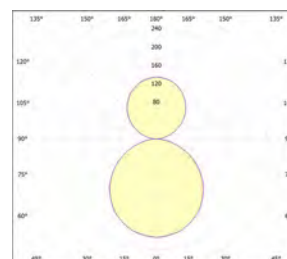
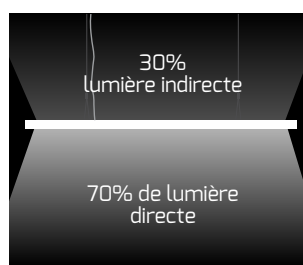



- Boîtier en aluminium de haute qualité avec pied massif en acier en U
- Le panneau tactile intégré permet les réglages suivants :
  - Luminosité adaptable en continu à vos besoins en éclairage (fonction de lumière constante si le capteur de lumière du jour est actif)
  - Couleur de lumière réglable en continu de 3.000 k à 6.000 k en mode manuel
  - Réglage séparé de la composante indirecte et directe de la lumière
- Une part de lumière indirecte élevée de 88 % améliore l'anti-éblouissement et donne une plus belle sensation d'espace
- Meilleur rendu des contrastes avec un très bon rendu des couleurs et une température de couleur constante (3-Step MacAdam Binning)
- Le rendu lumineux sans scintillement assure une vision optimale, ménage les yeux pour un travail sans fatigue et crée une atmosphère agréable
- En cas d'absence, l'intensité lumineuse de la lampe diminue de 30% au bout de 20 minutes et s'éteint complètement au bout de 10 minutes
- Câble d'appareil froid de 1,5 m

**HCL**  
ENTIÈREMENT  
AUTOMATIQUE

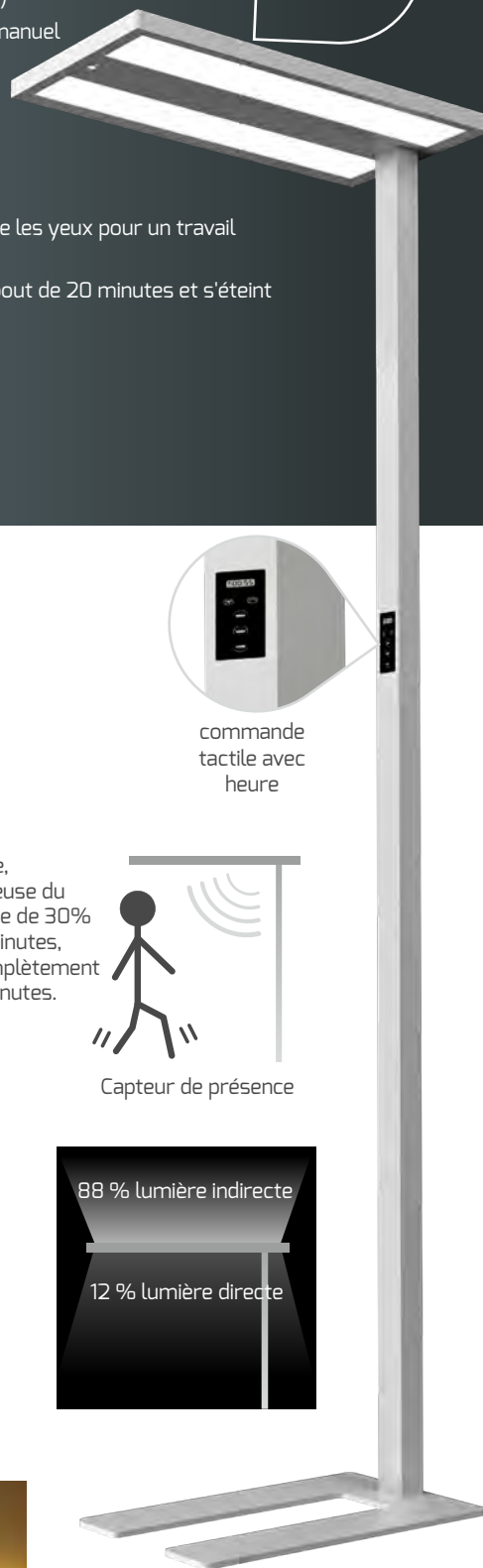

commande tactile avec heure

En cas d'absence, l'intensité lumineuse du luminaire diminue de 30% au bout de 20 minutes, puis s'éteint complètement au bout de 10 minutes.



88 % lumière indirecte

12 % lumière directe

## HIGHLINE MASTERhcl

ARTICLE N°	3874-140120
E-N°	941008109
BOÎTIER	Aluminium
PROTECTION	PMMA
DIMENSIONS	610 × 310 × 1.950 mm
POIDS	17,2 kg
TEMPÉRATURE DE COULEUR	3.000 – 6.000 K
INDICE DE RENDU DES COULEURS	Ra > 92
TENSION D'ENTRÉE	220 – 240 V AC
FLUX LUMINEUX NET	max. 14.000 lm
PUISSANCE CONSOMMÉE	107 W
EFFICACITÉ	max. 130 lm/W
PLAGE DE TEMPÉRATURE	-25 °C à +40 °C
DURÉE DE VIE	50.000 h
PRIX NET AU CATALOGUE	CHF 1.395,20



L'éclairage centré sur l'humain est la forme la plus naturelle de lumière artificielle, car elle reproduit l'évolution de la lumière naturelle du jour à laquelle nous sommes naturellement habitués. Grâce à l'adaptation de la lumière au déroulement de notre journée, l'effet positif peut clairement être prouvé scientifiquement.

- Un seul luminaire pour éclairer jusqu'à deux postes de travail conformément aux normes grâce à une technologie de réflecteur optimisée
- Le pied en acier en U stable permet de guider les câbles vers l'avant ou vers l'arrière
- La technologie IA avec une part de lumière indirecte élevée de 75 % améliore la sensation d'espace et crée une distribution lumineuse homogène et sans ombres
- Meilleur rendu des contrastes avec un très bon rendu des couleurs et une température de couleur constante grâce au MacAdam Binning à 3 étapes
- Variation et commutation séparées et continues des composantes directe et indirecte de la lumière via le panneau tactile en verre intégré
- Quatre modes de fonctionnement différents réglables par commutateur rotatif sur la tête du luminaire :
  1. Détecteur de présence actif (réduit l'intensité du luminaire après 10 minutes d'absence à 30% de luminosité et désactive le luminaire après 10 minutes supplémentaires)
  2. Capteur de lumière du jour/fonction lumière constante active (mémorise automatiquement la luminosité réglée et l'adapte au niveau de lumière du jour)
  3. Capteur de présence + capteur de lumière du jour (les deux capteurs actifs)
  4. Les deux capteurs désactivés

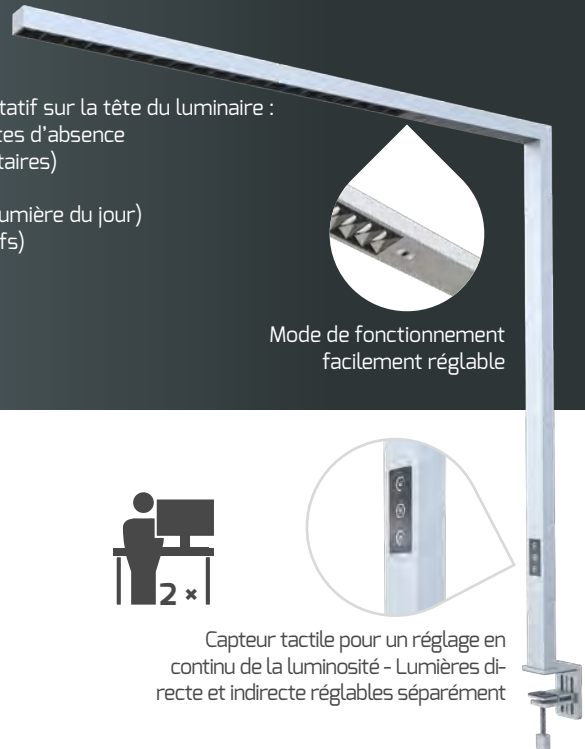

Mode de fonctionnement facilement réglable

## HIGHLINE STYLEdesk



<b>DIMENSIONS "LAMPE"</b>	1.200 × 50 × 1.200 mm
<b>LONGUEUR DE CÂBLE</b>	2,5 m
<b>BOÎTIER</b>	Aluminium
<b>POIDS</b>	5,5 kg
<b>TEMPÉRATURE DE COULEUR</b>	4.000 K
<b>INDICE DE RENDU DES COULEURS</b>	Ra > 82
<b>TENSION D'ENTRÉE</b>	220 - 240 V AC
<b>FLUX LUMINEUX NET</b>	10.200 lm
<b>PUISSANCE CONSOMMÉE</b>	80 W
<b>EFFICACITÉ</b>	128 lm/W
<b>PLAGE DE TEMPÉRATURE</b>	-20 °C à +45 °C
<b>DURÉE DE VIE</b>	50.000 h



Capteur tactile pour un réglage en continu de la luminosité - Lumières directe et indirecte réglables séparément



Capteur de présence



Adapté aux plateaux de table de 15 à 75 mm, sans perçage !



**blanc**  
similaire à RAL 9003

<b>PRIX NET AU CATALOGUE</b>	<b>ARTICLE N°</b>	<b>E-N°</b>
CHF 1.022,70	4332-140080	941007289

**argent**  
similaire à RAL 9006

<b>PRIX NET AU CATALOGUE</b>	<b>ARTICLE N°</b>	<b>E-N°</b>
CHF 1.022,70	5249-040080	941742439

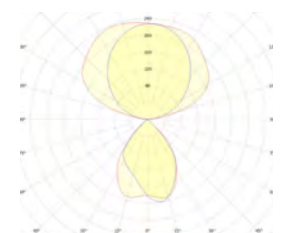
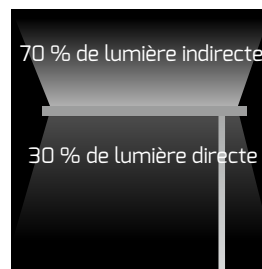

- L'excellent éclairage du poste de travail sur écran UGR <12 assure un travail sans fatigue grâce à une lumière sans scintillement
- Un seul luminaire suffit pour éclairer jusqu'à deux postes de travail conformément aux normes grâce à la technologie de réflecteur optimisée
- Le pied en acier en U stable permet de guider les câbles vers l'avant ou vers l'arrière
- La technologie IA avec une part de lumière indirecte élevée de 76% améliore la sensation d'espace et crée une distribution lumineuse homogène et sans ombres
- Meilleur rendu des contrastes avec un très bon rendu des couleurs et une température de couleur constante grâce au MacAdam Binning à 3 étapes
- Variation et commutation séparées et continues des composantes directe et indirecte de la lumière via le panneau tactile en verre intégré
- Quatre modes de fonctionnement différents réglables par commutateur rotatif sur la tête du luminaire :
  1. Capteur de présence actif (réduit l'intensité lumineuse du luminaire à 30 % après 10 minutes d'absence et désactive le luminaire après 10 minutes supplémentaires).
  2. Capteur de lumière du jour/fonction lumière constante active (mémorise automatiquement la luminosité réglée et l'adapte au niveau de lumière du jour)
  3. Capteur de présence + capteur de lumière du jour (les deux capteurs actifs)
  4. Les deux capteurs désactivés



Mode de fonctionnement facilement réglable

## HIGHLINE STYLEbutler



DIMENSIONS "LAMPE"	1.950 × 1.200 × 50 mm
DIMENSIONS "PIED"	225 × 500 × 12 mm
LONGUEUR DE CÂBLE	2,5 m
BOÎTIER	Aluminium
POIDS	11,25 kg
CAPTEUR	de présence / lumière du jour
TEMPÉRATURE DE COULEUR	4.000 K
INDICE DE RENDU DES COULEURS	Ra > 82
TENSION D'ENTRÉE	220 - 240 V AC
FLUX LUMINEUX NET	10.200 lm
PUISSANCE CONSOMMÉE	80 W
EFFICACITÉ	128 lm/W
PLAGE DE TEMPÉRATURE	-20 °C à +45 °C
DURÉE DE VIE	50.000 h



Capteur tactile pour le réglage de la luminosité en continu - La lumière directe et indirecte peut être réglée séparément



Capteur de présence

Sorties de câbles possibles à l'avant et à l'arrière

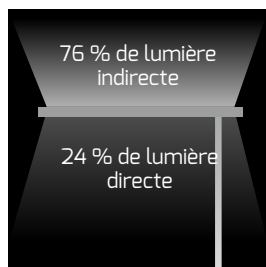
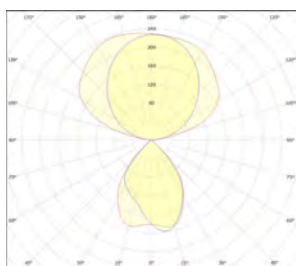



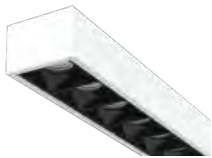

## blanc

similaire à RAL 9003

PRIX NET AU CATALOGUE	ARTICLE N°	E-N°
CHF 1.150,70	4277-240080	941742409

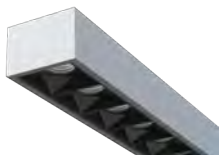

## argent

similaire à RAL 9006

PRIX NET AU CATALOGUE	ARTICLE N°	E-N°
CHF 1.150,70	5248-040080	941742429



## noir

similaire à RAL 9005

PRIX NET AU CATALOGUE	ARTICLE N°	E-N°
CHF 1.150,70	<b>NOUVEAU</b> 6672-040080	941014729



- Distribution lumineuse extrêmement anti-éblouissante UGR < 6 et surface supérieure facile à nettoyer
- La technologie IA avec une lumière sans scintillement crée une plus belle sensation d'espace et permet de travailler sans se fatiguer
- Meilleur rendu des contrastes avec un très bon rendu des couleurs et une température de couleur constante (MacAdam Binning à 3 étapes)
- Raccordement par un baldaquin en fonte d'aluminium de haute qualité avec des bornes de raccordement rapide
- Le bloc d'alimentation intégré évite le montage d'un boîtier de raccordement électrique

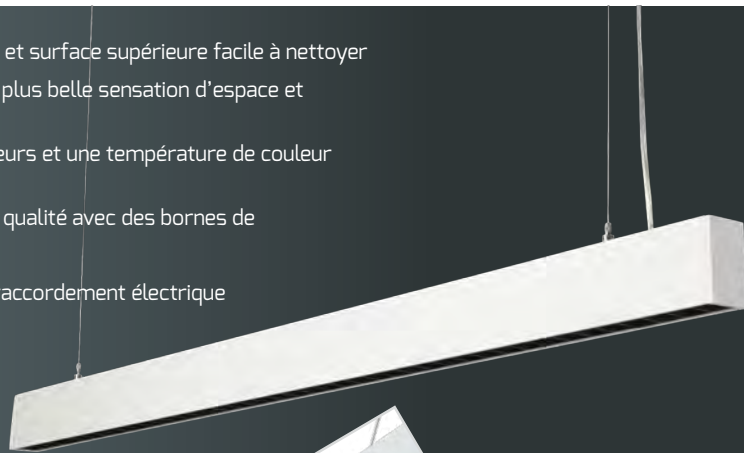

Réflecteur double spécial pour une protection

**HIGHLINE**

**STYLEfree**



ARTICLE N°	4310-040050
E-N°	941305649
DIMENSIONS "LAMPE"	1.176 x 38 x 66 mm
LONGUEUR DE CÂBLE PENDULE	1,5 m
BOÎTIER	Aluminium, blanc similaire à RAL9003
POIDS	2,5 kg
LUMINAIRES / BANDES DE LUMIERE	max. 10 pièce
TEMPÉRATURE DE COULEUR	4.000 K
INDICE DE RENDU DES COULEURS	Ra > 82
TENSION D'ENTRÉE	176 - 240 V AC/ DC
FLUX LUMINEUX NET	6.500 lm
PUISSANCE CONSOMMÉE	50 W
EFFICACITÉ	130 lm/W
PLAGE DE TEMPÉRATURE	-20 °C à +45 °C
DURÉE DE VIE	50.000 h
PRIX NET AU CATALOGUE	CHF 510,70

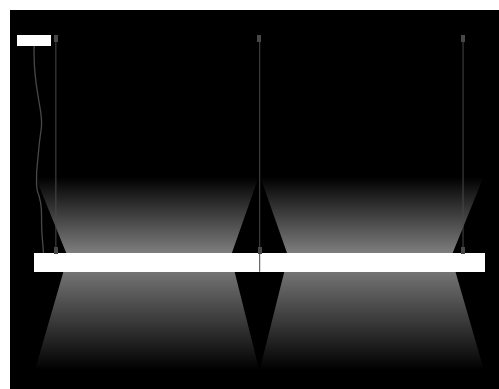

« SEAMLESS-CONNECT » permet de monter plusieurs luminaires de bureau STYLEfree de manière transparente avec une seule alimentation électrique. (Matériel de montage nécessaire inclus)

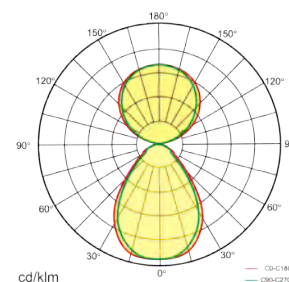
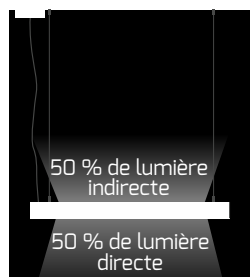

- Boîtier en aluminium de la série « ROOF » avec pied lourd en acier en forme de U
- La lumière sans scintillement assure une vision optimale, préserve les yeux pour un travail sans fatigue et crée une atmosphère agréable dans les bureaux, les salles de réunion et les hôtels
- Le capteur de présence intégré active / réduit l'intensité lumineuse du luminaire à 30 % au bout de 10 minutes et désactive le luminaire au bout de 10 minutes supplémentaires
- Distribution lumineuse non éblouissante, homogène et sans ombres / face supérieure lisse
- Meilleur rendu des contrastes avec un très bon rendu des couleurs et une température de couleur constante (MacAdam Binning à 3 étapes)



Boîtier carré !

## PROLINE ROOFbutler



BOÎTIER	Aluminium
CAPTEUR	Capteur de présence (peut être désactivé)
PROTECTION	givré
DIMENSIONS	610 × 310 × 1.950 mm
POIDS	12,8 kg
LONGUEUR DE CÂBLE	1,5 m
TEMPÉRATURE DE COULEUR	4.000 K
INDICE DE RENDU DES COULEURS	Ra > 82
TENSION D'ENTRÉE	220 - 240 V AC
FLUX LUMINEUX NET	8.800 lm
PUISSANCE CONSOMMÉE	80 W (indirecte 50 W, directe 30 W)
EFFICACITÉ	110 lm/W
PLAGE DE TEMPÉRATURE	-20 °C à +50 °C
DURÉE DE VIE	50.000 h



### argent

similaire à RAL 9006

PRIX NET AU CATALOGUE	ARTICLE N°	E-N°
CHF 958,70	5031-040240	941700539

### blanc

similaire à RAL 9003

PRIX NET AU CATALOGUE	ARTICLE N°	E-N°
CHF 958,70	5032-040240	941700519

### noir

similaire à RAL 7021

PRIX NET AU CATALOGUE	ARTICLE N°	E-N°
CHF 958,70	5033-040240	941700529



Le capteur tactile assure le réglage en continu de l'intensité et de la couleur de la lumière sur le luminaire



Capteur de présence

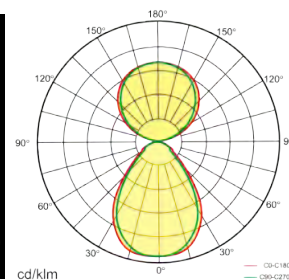
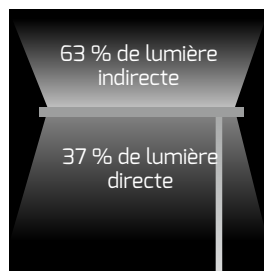



- Boîtier en aluminium de la série « ROOF » avec pied lourd en acier en forme de U
- La lumière sans scintillement assure une vision optimale, préserve les yeux pour un travail sans fatigue et crée une atmosphère agréable dans les bureaux, les salles de réunion et les hôtels
- Le capteur de présence intégré active / réduit l'intensité lumineuse du luminaire à 30 % au bout de 10 minutes et désactive le luminaire au bout de 10 minutes supplémentaires
- Distribution lumineuse non éblouissante, homogène et sans ombres / face supérieure lisse
- Meilleur rendu des contrastes avec un très bon rendu des couleurs et une température de couleur constante (MacAdam Binning à 3 étapes)

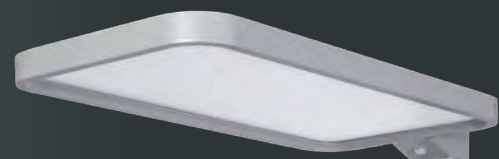

## PROLINE STUDIO



<b>BOÎTIER</b>	Aluminium
<b>CAPTEUR</b>	détecteur de présence (peut être désactivé)
<b>INDICE DE RENDU DES COULEURS</b>	Ra > 82
<b>PUISSANCE CONSOMMÉE</b>	80 W
<b>TENSION D'ENTRÉE</b>	220 - 240 V AC
<b>PLAGE DE TEMPÉRATURE</b>	-20 °C à +50 °C
<b>DURÉE DE VIE</b>	50.000 h



Capteur tactile permettant de régler l'intensité lumineuse en continu directement sur le luminaire.



Capteur de présence

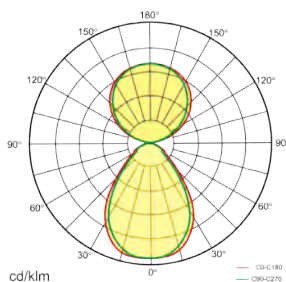
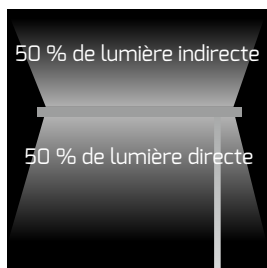
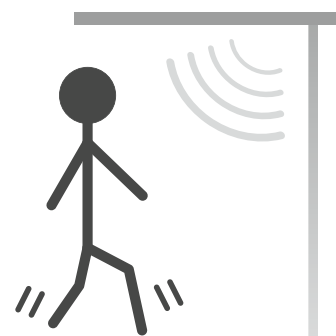

## STUDIObutler

**DIMENSIONS** 610 × 310 × 1.950 mm

**POIDS** 15,2 kg

**LONGUEUR DE CÂBLE** 1,5 m

**FLUX LUMINEUX NET** 8.800 lm

**EFFICACITÉ** 110 lm/W

**4.000 K**

**COULEUR**

argent, similaire à RAL 9006

blanc, similaire à RAL 9003

noir, similaire à RAL 7021

**PRIX NET AU CATALOGUE**

**ARTICLE N°** **E-N°**

CHF 958,70 **3542-340240** **941742389**

CHF 958,70 **4859-040240** **941700419**

CHF 958,70 **4996-040240** **941700439**

## STUDIOdesk

**DIMENSIONS** 610 × 310 × 1.200 mm

**POIDS** 7 kg

**LONGUEUR DE CÂBLE** 2,5 m

**FLUX LUMINEUX NET** 8.800 lm

**EFFICACITÉ** 110 lm/W

**4.000 K**

**COULEUR**

argent, similaire à RAL 9006

**PRIX NET AU CATALOGUE**

**ARTICLE N°** **E-N°**

CHF 830,70 **4331-040240** **941700069**



Adapté aux plateaux de table de 15 à 75 mm, sans perçage !

- Un seul luminaire pour éclairer jusqu'à deux postes de travail conformément aux normes en vigueur
- Boîtier en aluminium de couleur similaire à RAL 9006 de la série « STUDIO » avec pied lourd en acier en H
- La lumière sans scintillement assure une vision optimale, préserve les yeux pour un travail sans fatigue et crée une atmosphère agréable dans les bureaux, les salles de réunion et les hôtels
- Le capteur de présence intégré active / réduit l'intensité lumineuse du luminaire à 30 % au bout de 10 minutes et désactive le luminaire au bout de 10 minutes supplémentaires
- Distribution lumineuse non éblouissante, homogène et sans ombres / face supérieure lisse
- Meilleur rendu des contrastes avec un très bon rendu des couleurs et une température de couleur constante (MacAdam Binning à 3 étapes)

## PROLINE STUDIObutler-duo



ARTICLE N°	3737-040240
E-N°	941700049
BOÎTIER	argent, similaire à RAL 9006
DIMENSIONS "PIED"	380 × 500 × 12 mm
DIMENSIONS "LAMPE"	1.240 × 425 × 36 mm
DIMENSIONS "HAUTEUR"	1.960 mm
POIDS	25,5 kg
CAPTEUR	détecteur de mouvement (désactivable individuellement)
TEMPÉRATURE DE COULEUR	4.000 K
INDICE DE RENDU DES COULEURS	Ra > 82
TENSION D'ENTRÉE	220 - 240 V AC
FLUX LUMINEUX NET	17.600 lm
PUISSANCE CONSOMMÉE	2 × 80 W
EFFICACITÉ	110 lm/W
PLAGE DE TEMPÉRATURE	-20 °C à +45 °C
DURÉE DE VIE	50.000 h
PRIX NET AU CATALOGUE	CHF 1.715,20



Capteur tactile bilatéral pour un réglage en continu de la luminosité Réglage de la luminosité directement sur le luminaire.

Capteur de présence

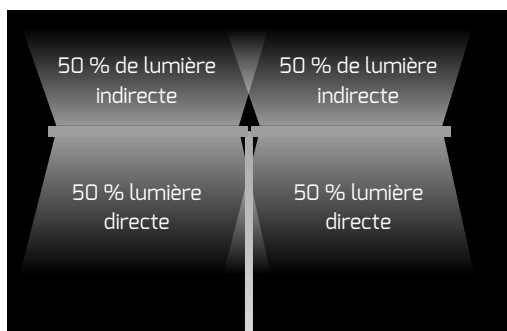
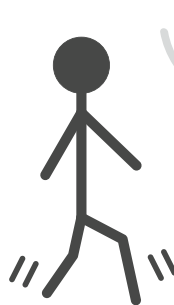



- Distribution lumineuse non éblouissante, homogène et sans ombre/face supérieure lisse
- Pilote intégré dans le boîtier de commutation au plafond
- Il ménage les yeux pour un travail sans fatigue et crée une agréable atmosphère dans les bureaux, les salles de réunion et les hôtels
- Répartition optimisée de la lumière avec une composante de lumière directe et indirecte
- Un meilleur rendu des contrastes associé à un très bon rendu des couleurs et à une température de couleur constante (MacAdam Binning en 3 étapes)

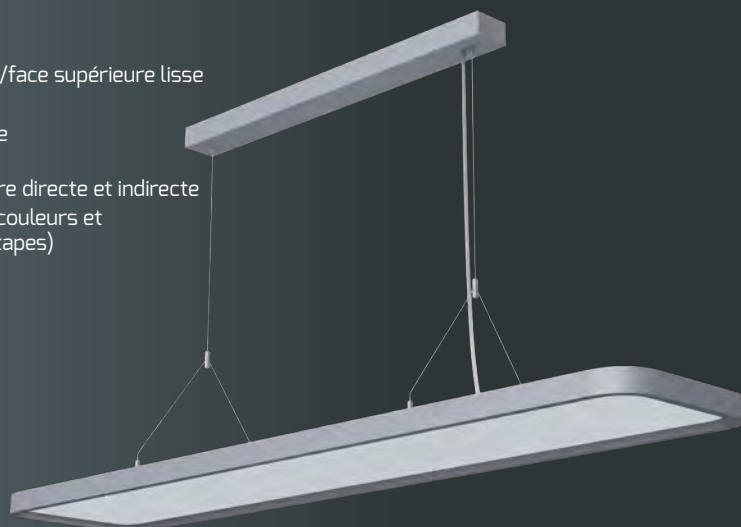

## PROLINE STUDIOfree



<b>BOÎTIER</b>	argent, similaire à RAL 9006
<b>DIMENSIONS</b>	1.200 x 260 x 30 mm
<b>LONGUEUR DE CÂBLE PENDULE</b>	1,5 m
<b>POIDS</b>	5,7 kg
<b>TEMPÉRATURE DE COULEUR</b>	4.000 K
<b>INDICE DE RENDU DES COULEURS</b>	Ra > 82
<b>TENSION D'ENTRÉE</b>	220 – 240 V AC
<b>FLUX LUMINEUX NET</b>	max. 6.600 lm
<b>PUISSANCE CONSOMMÉE</b>	40 – 60 W
<b>EFFICACITÉ</b>	110 lm/W
<b>PLAGE DE TEMPÉRATURE</b>	-20 °C à +45 °C
<b>DURÉE DE VIE</b>	50.000 h

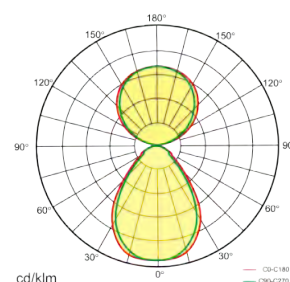
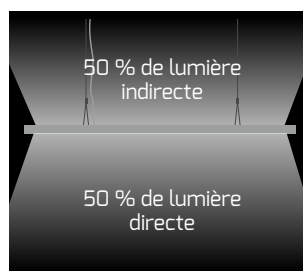

À INTENSITÉ VARIABLE	PRIX NET AU CATALOGUE	ARTICLE N°	E-N°
1 – 10 V	CHF 587,50	<b>3673-040240</b>	<b>941305629</b>
DALI	CHF 651,50	<b>3674-040240</b>	<b>941305639</b>



- Variateur rotatif manuel sans capteur
- Boîtier en métal/aluminium de couleur argent similaire à RAL 9006 avec pied lourd en acier en U
- Distribution lumineuse non éblouissante, homogène et sans ombre/ surface lisse
- Un meilleur rendu des contrastes associé à un très bon rendu des couleurs et à une température de couleur constante (MacAdam Binning en 3 étapes)
- Câble de raccordement de 1,8 m

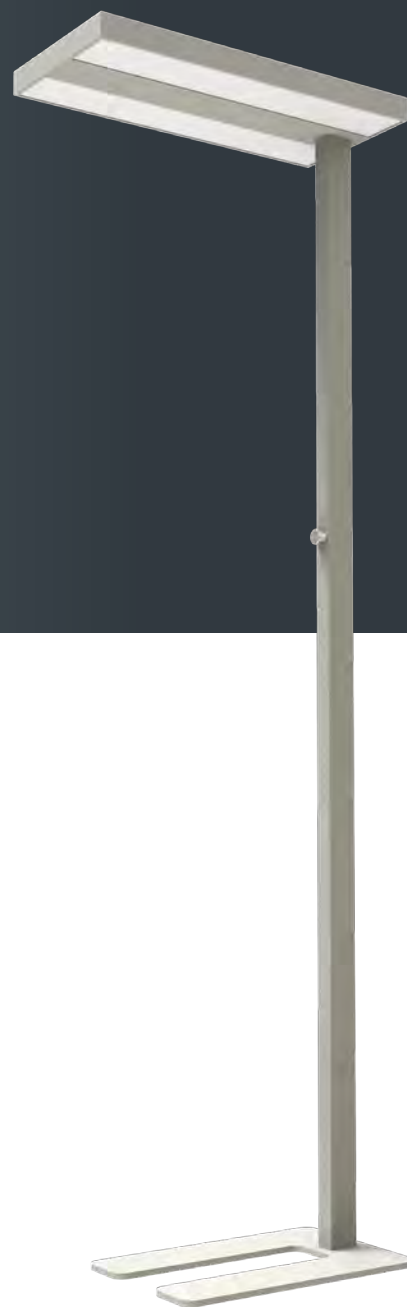

## PROLINE ASSIST

BOÎTIER	Aluminium, argent similaire à RAL9006
PROTECTION	PMMA, givré
LONGUEUR DE CÂBLE	1,8 m
DIMENSIONS	610 × 288 × 1.968 mm
POIDS	12 kg
TEMPÉRATURE DE COULEUR	4.000 K
INDICE DE RENDU DES COULEURS	Ra > 82
PLAGE DE TEMPÉRATURE	-20 °C à +40 °C
DURÉE DE VIE	50.000 h



## ASSIST

PUISSANCE CON-SOMMÉE	FLUX LUMINEUX NET	EFFICACITÉ	TENSION D'ENTRÉE	PRIX NET AU CATALOGUE	ARTICLE N°	E-N°
70 W	9.440 lm	135 lm/W	220 - 240 V AC	CHF 766,70	5325-040075	941742449

## ASSISTsensor

- Panneau en verre Touch DIM avec bouton-poussoir pour commuter les 4 modes de fonctionnement (détecteur de mouvement et capteur de lumière du jour activables et désactivables)
- Avec détecteur de mouvement et capteur de lumière du jour (4 modes réglables)



Panneau en verre Touch DIM

PUISSANCE CON-SOMMÉE	FLUX LUMINEUX NET	EFFICACITÉ	TENSION D'ENTRÉE	PRIX NET AU CATALOGUE	ARTICLE N°	E-N°
60 W	8.750 lm	145 lm/W	100 - 240 V AC	CHF 1.061,10	5234-140240	941010419

- Lumière du jour naturelle avec la technologie TRUESpectra, véritable spectre complet et lumière du jour offrant une lumière saine sur le lieu de travail
- Elle améliore l'attention, le confort, l'humeur et l'intensité du sommeil
- Doux pour les yeux grâce à la réduction de la part de lumière bleue des LED TRUESpectra
- Réglage simple de la luminosité grâce à un variateur rotatif manuel sans capteur
- Limitation de l'éblouissement UGR typique <19
- Ménage les yeux et permet de travailler sans se fatiguer
- Meilleur rendu des couleurs grâce à des valeurs CRI exceptionnelles, Ra > 95
- Boîtier en métal/aluminium de couleur argent similaire à RAL7038 avec pied lourd en acier en U
- Câble de raccordement à l'appareil froid de 1,8 m de long

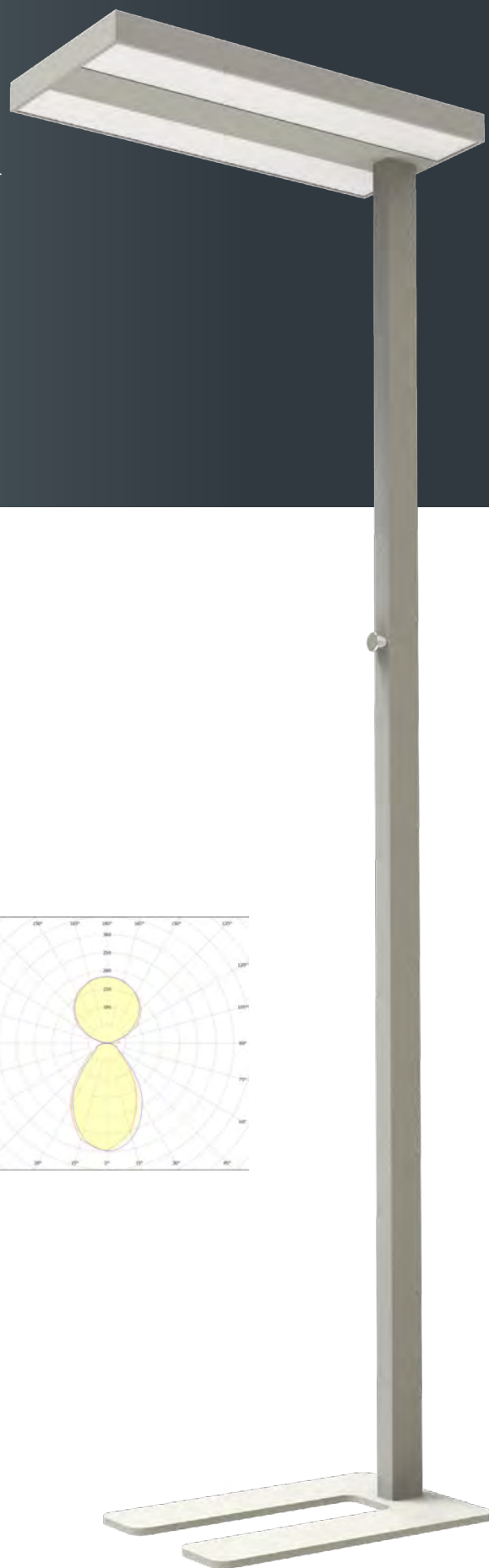

## PROLINE ASSISTsunlike



ARTICLE N°	5227-155075
E-N°	941700839
BOÎTIER	Aluminium, argent similaire à RAL7038
PROTECTION	PMMA, givré
LONGUEUR DE CÂBLE	1,8 m
DIMENSIONS	610 × 288 × 1.968 mm
POIDS	14 kg
TEMPÉRATURE DE COULEUR	5.500 K
INDICE DE RENDU DES COULEURS	Ra > 95
TENSION D'ENTRÉE	220 – 240 V AC
FLUX LUMINEUX NET	7.200 lm
PUISSANCE CONSOMMÉE	60 W
EFFICACITÉ	120 lm/W
PLAGE DE TEMPÉRATURE	-20 °C à +40 °C
DURÉE DE VIE	50.000 h
PRIX NET AU CATALOGUE	CHF 1.125,10

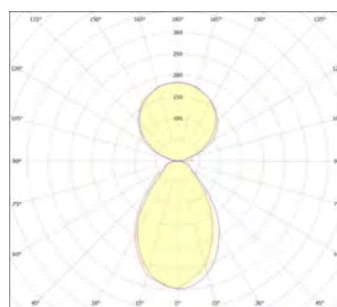

**TRUESPECTRA APORTE UNE LUMIÈRE NATURELLE, SEMBLABLE À CELLE DU SOLEIL, DANS TES INTÉRIEUR.**

Doux pour les yeux, car la part de lumière bleue est ici nettement plus faible. Reconnaisable à l'absence de pic sur le graphique.







# LUMINAIRES DE TRAVAIL & DE SIGNALISATION



- Facile à transporter grâce à sa conception compacte et à sa poignée de transport ergonomique
- Grande stabilité avec trépied intégré qui garantit un travail en toute sécurité
- Câble flexible en caoutchouc H07RNF de 3 m pour une utilisation sur le chantier ou à l'extérieur
- Le WORKERrocket est équipé d'une prise de courant supplémentaire IP 54
- L'angle de diffusion de 360° assure un éclairage périphérique sans éblouissement
- Très bon rendu naturel des couleurs grâce à un IRC >92
- Boîtier protégé contre les projections d'eau IP 54
- Support de câble intégré



## PROLINE WORKERrocket

ARTICLE N°	5353-150360
E-N°	941014689
BOÎTIER	ABS, jaune
PROTECTION	Polycarbonate, jaune
DIMENSIONS	805 × 636 × 1.352 mm
LONGUEUR DE CÂBLE	300 cm
POIDS	4 kg
TEMPÉRATURE DE COULEUR	5.000 K
INDICE DE RENDU DES COULEURS	Ra > 92
TENSION D'ENTRÉE	220 – 240 V AC
FLUX LUMINEUX NET	6.000 lm
PUISSANCE CONSOMMÉE	70 W
EFFICACITÉ	86 lm/W
PLAGE DE TEMPÉRATURE	-20 °C à +45 °C
DURÉE DE VIE	30.000 h
PRIX NET AU CATALOGUE	CHF 254,70

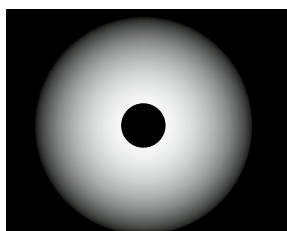

Caractéristique de diffusion



Interrupteur et prise de courant Schuko à l'arrière avec protection IP 54. Fiche suisse non détachable fournie.



La plus petite dimension de transport possible



Relais de câbles pratique à l'arrière



- Surfaces lumineuses réglables et anti-éblouissantes pour un éclairage homogène avec fonction d'encliquetage
- Boîtier en plastique extrêmement compact, résistant aux chocs (IK07) et protégé contre les projections d'eau (IP65)
- Poignée de transport ergonomique avec support de trépied intégré en métal
- Câble de charge pour voiture/camion 12/24 V et 220 V inclus
- Batterie lithium-ion intégrée remplaçable à moindre coût
- Possibilité de fonctionnement permanent via le câble de charge 220 V avec le niveau de luminosité maximal



## PROLINE WORKERmini

ARTICLE N°	3666-060120
E-N°	941500419
DIMENSIONS	324 x 180 x 90 mm
POIDS	1,6 kg
TEMPÉRATURE DE COULEUR	6.500 K
FLUX LUMINEUX NET	1.900 lm
PUISSANCE CONSOMMÉE	20 W
EFFICACITÉ	95 lm/W
INDICE DE RENDU DES COULEURS	Ra > 82
PLAGE DE TEMPÉRATURE	-10 °C à +40 °C
DURÉE DE VIE	40.000 h
PRIX NET AU CATALOGUE	CHF 127,85



## PIÈCES DE RECHANGE

CHARGEUR DE VEHICULE 12 V/24 V POUR WORKER/WORKERmini



ARTICLE N°	3026-160120-KFZ-Adapter
E-N°	941904199
PRIX NET AU CATALOGUE	CHF 20,45

CÂBLE DE CHARGEUR 220 V ADAPTÉ À WORKER/WORKERmini



ARTICLE N°	300075
E-N°	941919219
PRIX NET AU CATALOGUE	CHF 53,65

BATTERIE DE RECHANGE 7,4 V POUR WORKER/WORKERmini



ARTICLE N°	3667
E-N°	941904219
PRIX NET AU CATALOGUE	CHF 66,45



- Lampe en plastique robuste et résistante aux chocs pour les chantiers.
- En raison de l'absence de culot à vis, elle ne risque pas d'être volée.
- Installation très rapide grâce à la borne de raccordement rapide bipolaire
- Sécurité de fonctionnement extrêmement élevée par rapport aux lampes à incandescence traditionnelles



## **ECOLINE** LUMINAIRE DE CHANTIER

FORME CONSTRUCTIVE	A60
DIMENSIONS	Ø 60, 280 mm
LONGUEUR DE CÂBLE	15 cm
TEMPÉRATURE DE COULEUR	4.000 K
INDICE DE RENDU DES COULEURS	Ra > 82
TENSION D'ENTRÉE	220 – 240 V AC
FLUX LUMINEUX NET	1.150 lm
PUISSANCE CONSOMMÉE	12 W
EFFICACITÉ	95 lm/W
PLAGE DE TEMPÉRATURE	-20 °C à +40 °C
DURÉE DE VIE	40.000 h



PIÈCE	PRIX NET AU CATALOGUE	ARTICLE N°	E-N°
1 pièce	CHF 8,55	<b>4997-040270</b>	<b>941801459</b>
VPE = 10 pièce	CHF 72,85 CHF 7,30/pièce	<b>4997-040270VPE</b>	<b>941801469</b>

Possibilité de marquage individuel à partir de 5.000 pièces.  
Soumette ton demande à l'adresse : [info@dotlux.de](mailto:info@dotlux.de).



- Baliser et positionner avec une lumière LED sûre
- Utilisation sûre possible sans évaluation des risques, car sans laser
- Distance de projection de 40 cm à 160 cm
- Mise au point directe par lentille verrouillable sur le marqueur
- LED de marque CREE d'une durée de vie d'au moins 50.000 heures L80/B10
- Câblage flexible grâce à l'alimentation universelle 10 - 30 V DC et aux fiches perforées standard 5,5 × 2,1 mm\*
- Gobo interchangeable sans outil pour créer différents motifs de marquage
- Gobo en ligne et en croix inclus (gobo en ligne pré installé)

POUR  
LES YEUX  
ABSOLMENT  
SÛR

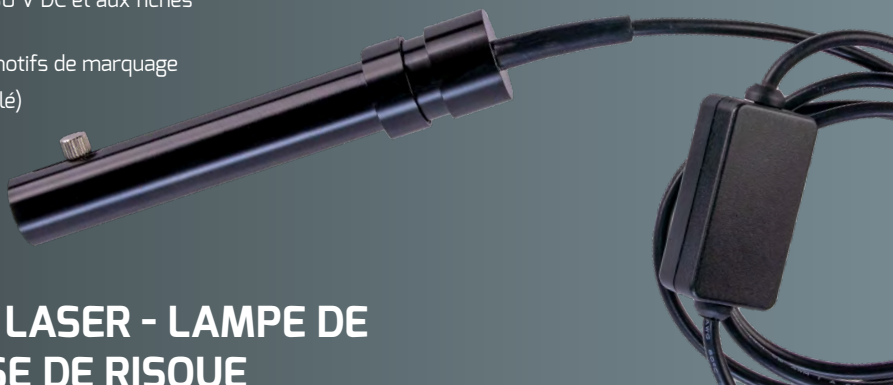

## L'ALTERNATIVE PARFAITE AU LASER - LAMPE DE BALISAGE À LED SANS CLASSE DE RISQUE

### PROLINE SAFETYMARKER

ARTICLE N°	5097-0GR000
E-N°	941744179
BOÎTIER	Aluminium, noir
DIMENSIONS	Ø 24, 123 mm
CÂBLE DE RACCORDEMENT	120 cm, prise DC incluse
COULEUR DE LUMIÈRE	vert
SOURCE DE LUMIÈRE	CREE® LED
TENSION D'ENTRÉE	10 - 30 V DC
PUISSANCE CONSOMMÉE	3 W
PLAGE DE TEMPÉRATURE	-20 °C à +50 °C
DURÉE DE VIE	50.000 h
PRIX NET AU CATALOGUE	CHF 165,10



### SIGNAL GOBO



Ligne pré installée, croix fournie (facilement remplaçable grâce au mécanisme à vis).



Fiche femelle creuse

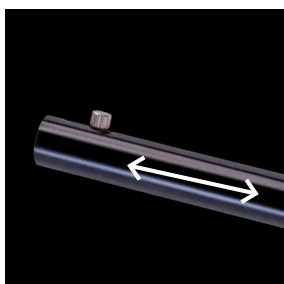

Focalisation du marquage 40 cm à 160 cm



Les lentilles en verre de quartz de haute qualité permettent des contours nets



Exemple d'optique : Croix



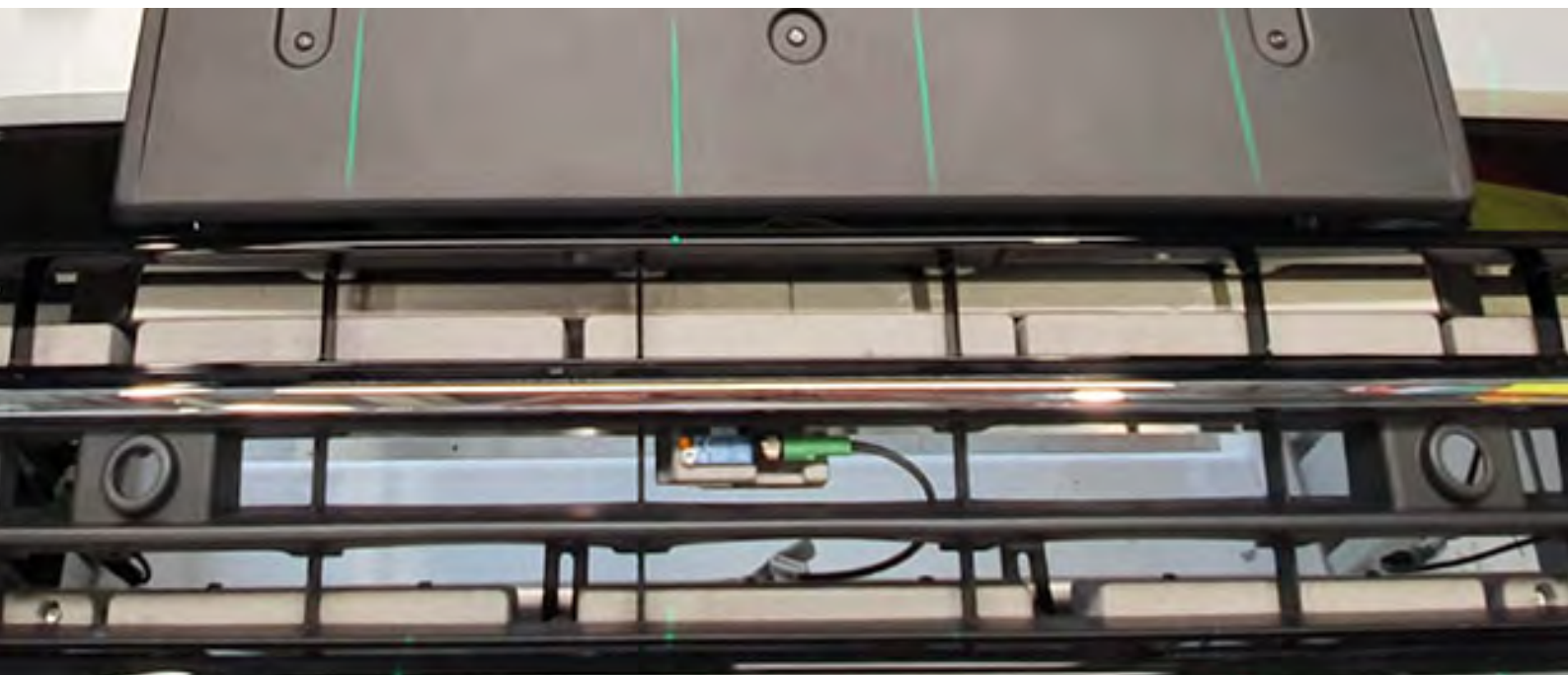

\* Peut être directement raccordé au courant machine de 10 - 30 V DC. Si ce n'est pas possible, il faut commander un bloc d'alimentation adapté.



## ACCESSOIRES POUR SAFETYMARKER

### BLOCS D'ALIMENTATION NON VARIABLES ADAPTÉS

Plusieurs Safetymarker peuvent être utilisés simultanément sur un bloc d'alimentation. Pour cela, la puissance totale de tous les baliseurs SAFETYMARKER ne doit pas être supérieure à la puissance maximale. Voir tableau ci-dessous.

DÉFAUT		PUISSANCE MAX.	DIMENSIONS	PRIX NET AU CATALOGUE	ARTICLE N°	E-N°
		6 W	65 × 39 × 20 mm	CHF 19,85	5770	941007589
RAIL DIN		100 W	100 × 55 × 90 mm	CHF 95,85	4256-24	941901869
ULTRA PLAT RACCORD DE SERRAGE		20 W	166 × 40 × 14 mm	CHF 32,00	4523-24	941901779
		30 W	247 × 30 × 16 mm	CHF 48,50	4524-24	941901789
		100 W	298 × 30 × 17 mm	CHF 102,25	4525-24	941901799
IMPERMÉABLE		75 W	180 × 63 × 36 mm	CHF 95,85	4252-24	941901539

### AUTRES ACCESSOIRES



Support à rotule 360° en plastique renforcé de fibres de verre

ARTICLE N°	5105
E-N°	941919449
PRIX NET AU CATALOGUE	CHF 15,35



Câble de raccordement aux extrémités ouvertes, 5 m

ARTICLE N°	5107
E-N°	941919189
PRIX NET AU CATALOGUE	CHF 20,45



Câble de rallonge DC mâle à femelle, 2 m

ARTICLE N°	5106
E-N°	941919179
PRIX NET AU CATALOGUE	CHF 12,15



# LUMINAIRES DE SECOURS

- Batterie remplaçable d'une capacité de 3 heures
- LED de contrôle intégrée pour l'état de fonctionnement
- Convient uniquement pour le mode veille. Si le luminaire est alimenté par le secteur, la batterie intégrée se chargera et le luminaire sera en mode veille.
- Incl. deux lentilles faciles à changer:
  - Éclairage du couloir (asymétrique)
  - Rayonnement large
- Auto-test automatique avec LED intégrée pour surveiller l'état de fonctionnement

Luminaire encastré et monté en saillie dans un



## PROLINE EXITtop

<b>BOÎTIER</b>	Polycarbonate, blanc
<b>DIMENSIONS</b>	Ø 140 mm, 62 mm
<b>TEMPÉRATURE DE COULEUR</b>	5.000 K
<b>TENSION D'ENTRÉE</b>	220 – 240 V AC
<b>FLUX LUMINEUX NET</b>	240 lm
<b>PLAGE DE TEMPÉRATURE</b>	0 °C à +45 °C
<b>DURÉE DE VIE</b>	50.000 h



## ACCESSOIRES

BOÎTIER NOIR POUR 3679-1 ET 5098

<b>ARTICLE N°</b>	<b>5102</b>
<b>E-N°</b>	<b>941009689</b>
<b>PRIX NET AU CATALOGUE</b>	CHF 29,45



BOÎTIER IP65 POUR 3679-1 ET 5098

<b>ARTICLE N°</b>	<b>5233</b>
<b>E-N°</b>	<b>941009709</b>
<b>DIMENSIONS</b>	Ø 175 mm, 78 mm
<b>PRIX NET AU CATALOGUE</b>	CHF 70,25



BATTERIE DE RECHANGE POUR 3679-1

<b>ARTICLE N°</b>	<b>300154</b>
<b>E-N°</b>	<b>941006099</b>
<b>PRIX NET AU CATALOGUE</b>	CHF 40,85



BATTERIE DE RECHANGE POUR 5098

<b>ARTICLE N°</b>	<b>300155</b>
<b>E-N°</b>	<b>941006109</b>
<b>PRIX NET AU CATALOGUE</b>	CHF 54,90



	BATTERIE / DURÉE D'ÉCLAIRAGE	PUISSANCE CONSOMMÉE	PRIX NET AU CATALOGUE	ARTICLE N°	E-N°
<b>3 h</b>	LiFePO4 / 3 h	Mode de charge: max. 3,5 W* En mode veille: 0,5 W	CHF 127,85	<b>3679-1</b>	<b>941009679</b>
<b>8 h</b>	LiFePO4 / 8 h	Mode de charge: max. 4,2 W** En mode veille: 0,7 W	CHF 177,90	<b>5098</b>	<b>941009699</b>

\* consommation de courant max. pendant les premières 24 h 3,5 Watt. En veille < 0,5 W

\*\* consommation de courant max. pendant les premières 24 h 4,2 Watt. En veille < 0,7 W



- « UN POUR TOUS » : Un seul numéro de commande pour toutes les directions de flèches
- Boîtier résistant aux projections d'eau (IP65) en polycarbonate incassable
- La batterie interchangeable LiFePO4 garantit une autonomie de 3 heures.
- Sélectionner différents programmes de commutation : Mode constant ou veille
- LED de contrôle intégrée pour l'état de fonctionnement
- Consommation électrique en mode veille <0,5 watts
- Auto-test automatique avec LED intégrée pour surveiller l'état de fonctionnement
- Comprend 4 pictogrammes standard auto-adhésifs



**NOUVEAU**  
AVEC LIFEP04  
BATTERIE

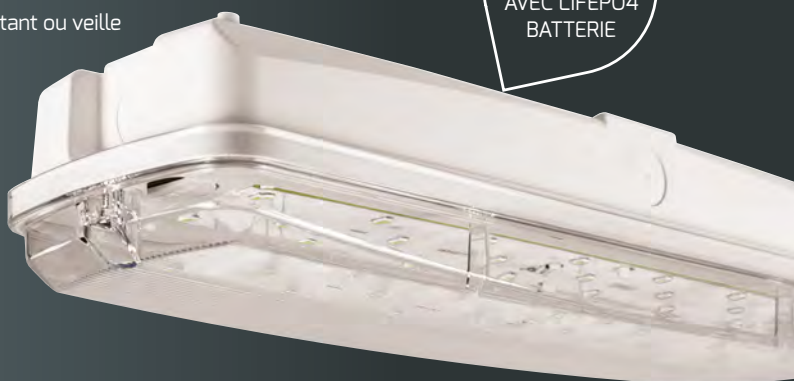

## PROLINE EXIT

ARTICLE N°	5389
E-N°	941010699
DIMENSIONS	349 x 107 x 64 mm
POIDS	0,59 kg
DISTANCE DE RECONNAISSANCE	20 m
TEMPÉRATURE DE COULEUR	6.000 K
TENSION D'ENTRÉE	220 - 240 V AC
FLUX LUMINEUX NET	AC 380 lm /Batterie 240 lm
PUISSANCE CONSOMMÉE	3,8 W fonctionnement en continu < 0,5 W en mode veille
EFFICACITÉ	100 lm/W
PLAGE DE TEMPÉRATURE	0 °C à +40 °C
DURÉE DE VIE	50.000 h
PRIX NET AU CATALOGUE	CHF 102,25



## ACCESSOIRES

BATTERIE DE RECHANGE  
LiFePO4 / 3,2 V / 3000 mAh

ARTICLE N°	5395
E-N°	941010439
PRIX NET AU CATALOGUE	CHF 35,85



PICTOGRAMME SET DIAGONAL

ARTICLE N°	5393
E-N°	927023269
PRIX NET AU CATALOGUE	CHF 12,80



PICTOGRAMME SET

ARTICLE N°	5394*
E-N°	927023289*
PRIX NET AU CATALOGUE	CHF 10,85



- « UN POUR TOUS » :: Un seul numéro de commande pour toutes les directions de la flèche · Pour une installation murale avec une surface lumineuse LED d'un côté
- La batterie interchangeable LiFePO4 garantit une autonomie de 3 heures
- Sélectionner différents programmes de commutation: Mode constant ou veille
- Le luminaire dispose d'un éclairage intégré des chemins de fuite
- Consommation en mode veille inférieure à 0,5 watt
- Auto test automatique avec LED intégrée pour surveiller l'état de fonctionnement
- Comprend 4 pictogrammes standard



**NOUVEAU**  
AVEC LiFePO4  
BATTERIE



## PROLINE EXITflat

ARTICLE N°	5406
E-N°	941007199
DIMENSIONS	325 x 187 x 31 mm
POIDS	0,63 kg
DISTANCE DE RECONNAISSANCE	30 m
TEMPÉRATURE DE COULEUR	6.000 K
TENSION D'ENTRÉE	220 - 240 V AC
FLUX LUMINEUX NET	AC 38 lm / Batterie 29 lm
PUISSANCE CONSOMMÉ	2,9 W fonctionnement en continu < 0,5 W en mode veille
EFFICACITÉ	13 lm/W
PLAGE DE TEMPÉRATURE	0 °C à +40 °C
DURÉE DE VIE	50.000 h
PRIX NET AU CATALOGUE	CHF 121,45



## ACCESSOIRES

BATTERIE DE RECHANGE  
LiFePO4 / 3,2 V / 1500 mAh

ARTICLE N°	5411
E-N°	941006149
PRIX NET AU CATALOGUE	CHF 35,85



PICTOGRAMME SET DIAGONAL

ARTICLE N°	5412
E-N°	941007189
PRIX NET AU CATALOGUE	CHF 23,05



PICTOGRAMME "TUYAU"

ARTICLE N°	5408*
E-N°	941007159*
PRIX NET AU CATALOGUE	CHF 8,30



PICTOGRAMME "EXTINCTEUR"

ARTICLE N°	5410*
E-N°	941007179*
PRIX NET AU CATALOGUE	CHF 8,30



PICTOGRAMME "DÉTECTEUR D'INCENDIE"

ARTICLE N°	5409*
E-N°	941007169*
PRIX NET AU CATALOGUE	CHF 8,30



- "UN POUR TOUS" Un seul numéro de commande pour toutes les directions de flèches
- Luminaire à pictogramme et à montage universel (2x mural, encastrement au plafond, suspension par câble)
- La batterie interchangeable LiFePO4 garantit une autonomie de 3 heures
- Sélectionner différents programmes de commutation : Mode permanent ou mode veille
- Consommation en mode veille inférieur à 0,5 watt
- Auto-test automatique avec LED intégrée pour surveiller l'état de fonctionnement
- Comprend 6 pictogrammes standard :



## PROLINE EXITmulti

ARTICLE N°	3177-160120
E-N°	941010709
DIMENSIONS TOTALE DES LUMINAIRES	350 × 240 × 40 mm
DIMENSIONS PICTOGRAMME	330 × 160 mm
LONGUEUR DE CÂBLE	40 cm
POIDS	0,7 kg
DISTANCE DE RECONNAISSANCE	30 m
TEMPÉRATURE DE COULEUR	6.000 K
TENSION D'ENTRÉE	220 – 240 V AC
FLUX LUMINEUX NET	AC 45 lm / Batterie 23 lm
PUISSANCE CONSOMMÉE	2 W fonctionnement en continu < 0,5 W en mode veille
EFFICACITÉ	22,5 lm/W
PLAGE DE TEMPÉRATURE	0 °C à +40 °C
DURÉE DE VIE	50.000 h
PRIX NET AU CATALOGUE	CHF 121,45



## ACCESSOIRES

BATTERIE DE RECHANGE  
LiFePO4 / 3,2 V / 1000 mAh



ARTICLE N°	5405
E-N°	941006089
PRIX NET AU CATALOGUE	CHF 35,85

PICTOGRAMME SET DIAGONAL EN BAS

ARTICLE N°	5403
E-N°	927023279
PRIX NET AU CATALOGUE	CHF 12,80



PICTOGRAMME SET DIAGONAL EN HAUT

ARTICLE N°	5404
E-N°	927023299
PRIX NET AU CATALOGUE	CHF 12,80



Y compris les adaptateurs de montage suivants :

Montage au plafond, suspendu

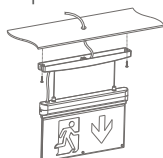

Montage au plafond avec cadre d'encastrement

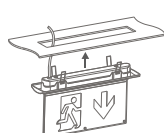

Montage mural, direct

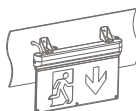

Montage mural avec bras d'extension



- "UN POUR TOUS" Un seul numéro de commande pour toutes les directions de flèches
- Batterie Li-ion remplaçable garantissant une longue durée d'éclairage
- Différents programmes de commutation au choix : permanent ou en veille
- Montage mural/au plafond avec pictogramme rabattable en continu
- Avec l'adaptateur Track 5519 correspondant, l'EXITflip peut être monté sur tous les rails triphasés
- Fonction d'autotest automatique avec LED de contrôle d'état de fonctionnement intégrée
- 6 pictogrammes standard Flèche (gauche, droite, haut, bas) inclus:



## PROLINE EXITflip

<b>DIMENSIONS TOTALE DES LUMINAIRES</b>	328 x 230 x 43 mm
<b>DIMENSIONS PICTOGRAMME</b>	317 x 166 mm
<b>POIDS</b>	0,7 kg
<b>DISTANCE DE RECONNAISSANCE</b>	30 m
<b>TEMPÉRATURE DE COULEUR</b>	6.000 K
<b>TENSION D'ENTRÉE</b>	220 - 240 V AC
<b>FLUX LUMINEUX NET</b>	18 lm
<b>PLAGE DE TEMPÉRATURE</b>	0 °C à +45 °C
<b>DURÉE DE VIE</b>	50.000 h



## ACCESSOIRES

BATTERIE DE RECHANGE  
Li-ion 3,7V 1200 mAh / 3h

**ARTICLE N° / E-N°** 5528 / 941007539  
**PRIX NET AU CATALOGUE** CHF 43,40

BATTERIE DE RECHANGE  
Li-ion 3,7V 3000mAh / 8h

**ARTICLE N° / E-N°** 5527 / 927000029  
**PRIX NET AU CATALOGUE** CHF 54,90

PICTOGRAMME SET DIAGONAL EN BAS

**ARTICLE N° / E-N°** 5526 / 941007519  
**PRIX NET AU CATALOGUE** CHF 12,15

PICTOGRAMME SET DIAGONAL EN HAUT

**ARTICLE N° / E-N°** 5525 / 941007499  
**PRIX NET AU CATALOGUE** CHF 12,15

TRACK ADAPTER

**ARTICLE N° / E-N°** 5519 / 941007489  
**PRIX NET AU CATALOGUE** CHF 38,40



Pictogramme réglable en continu

	BATTERIE / DURÉE D'ÉCLAIRAGE	PUISSANCE CONSOMMÉE	EFFICACITÉ	PRIX NET AU CATALOGUE	ARTICLE N°	E-N°
<b>3 h</b>	Li-ion 3,7V 1200 mAh / 3h	Mode de recharge: <2,5 W Cinema mode: <1 W En mode veille: <0,5 W	7 lm/W	CHF 152,30	5508-060360	941007689
<b>8 h</b>	Li-ion 3,7V 3000 mAh / 8h	Mode de recharge: <3 W En mode veille: <0,5 W	6 lm/W	CHF 190,70	5509-060360	941007679



- En cas de panne de courant, le kit assure un éclairage de secours des lampes à LED fonctionnant à courant constant, qui sont alors alimentées par la batterie interne
- Lorsque la lumière est éteinte et que le courant de secteur est coupé, le fonctionnement de secours démarre également
- Utilisation universelle pour tous les luminaires à LED avec ballasts externes d'une tension de service de 10-90 V DC
- L'AKKU-KIText est livré avec une LED d'état de fonctionnement avec douille d'encastrement et un interrupteur de test pour un montage externe
- L'AKKU-KIText ne remplace pas le bloc d'alimentation du luminaire à LED
- L'AKKU-KIText doit être commandé en plus du bloc d'alimentation

**BATTERIE  
REPLA-  
CABLE**



## PROLINE AKKU-KIT

<b>BATTERIE</b>	LiFePO4
<b>ALIMENTATION DE LA BATTERIE</b>	décentralisé (batterie individuelle)
<b>BLOC D'ALIMENTATION</b>	Convient à tous les luminaires équipés de blocs d'alimentation externes
<b>TENSION D'ENTRÉE</b>	220 – 240 V AC
<b>TENSION DE SORTIE</b>	10 – 90 V DC 50 – 200 V DC (5556)
<b>COURANT DE SORTIE</b>	mode de secours automatique régulant
<b>PLAGE DE TEMPÉRATURE</b>	0 °C à +45 °C 0 °C à +55 °C (5556)



**REMARQUE :**  
2 niveaux de puissance réglables  
niveaux de puissance :

**ARTICLE N° 3923-2**

0,8 W = 8 h	1,9 W = 3 h
----------------	----------------



## ACCESSOIRES

BATTERIE DE RECHARGE  
LifePO 6.4 V 1.500 mAh  
pour **ARTICLE N° 5806**

<b>ARTICLE N°</b>	<b>5937</b>
<b>E-N°</b>	<b>927000009</b>
<b>PRIX NET AU CATALOGUE</b>	CHF 44,65

BATTERIE DE RECHARGE  
LifePO 6.4 V 3.000 mAh  
pour **ARTICLE N° 5556** et **4343-2**

<b>ARTICLE N°</b>	<b>5938</b>
<b>E-N°</b>	<b>927000019</b>
<b>PRIX NET AU CATALOGUE</b>	CHF 74,10

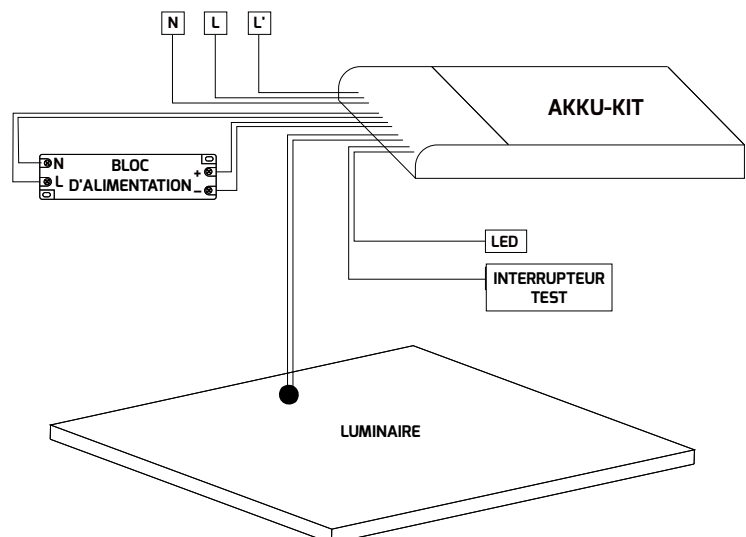

## AUTONOME

CONSTRUCTION COMPACTE

- Fonction d'autotest automatique

**CÂBLE DE RACCORDEMENT** prémonté 5,5 × 2,1 mm DC douille +connecteur

Terminal de raccordement rapide

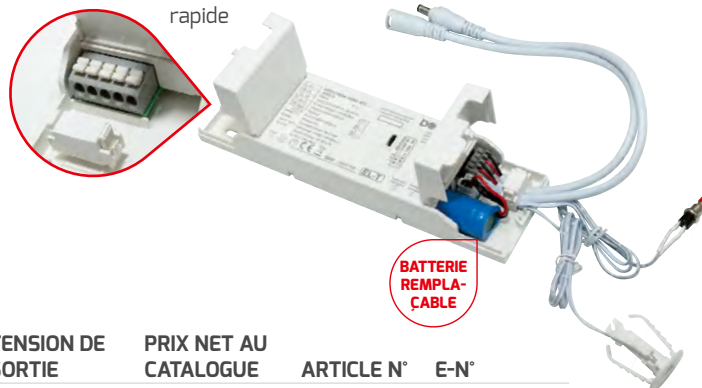

BATTERIE  
REPLA-  
CABLE

DURÉE D'ÉCLAIRAGE	DIMENSIONS	PUISSANCE CONSOMMÉE	TENSION DE SORTIE	PRIX NET AU CATALOGUE	ARTICLE N°	E-N°
min. 3 h à 1,9 W	199 × 55 × 25 mm	<b>MODE DE SECOURS:</b> 1,9 W à 3 h 0,8 W à 8 h <b>MODE DE RECHARGE:</b> 3 W <b>EN MODE VEILLE:</b> <0,5 W	10 – 90 V DC	CHF 152,30	3923-2	927919059
min. 3 h à 1,8 W	199 × 55 × 25 mm	<b>MODE DE SECOURS:</b> 1,8 W à 3 h 2,9 W à 2 h 3,5 W à 1,5 h <b>MODE DE RECHARGE:</b> 2,5 W <b>EN MODE VEILLE:</b> <0,5 W	10 – 90 V DC	CHF 152,30	5806*	941004299*
min. 3 h à 1,8 W	199 × 55 × 25 mm	<b>MODE DE SECOURS:</b> 1,8 W à 3 h <b>MODE DE RECHARGE:</b> 2,8 W <b>EN MODE VEILLE:</b> <0,5 W	10 – 54 V DC	CHF 203,50	6686	927265919

POUR  
DALI  
APPLICATIONS

NOUVEAU

## ENCASTREMENT

CONSTRUCTION LINEAR

- Fonction d'autotest automatique (d'ARTICLE N° 4343-2)



BATTERIE  
REPLA-  
CABLE

DURÉE D'ÉCLAIRAGE	DIMENSIONS	PUISSANCE CONSOMMÉE	TENSION DE SORTIE	PRIX NET AU CATALOGUE	ARTICLE N°	E-N°
min. 3 h à 3,6 W	158 × 30 × 21 mm	<b>MODE DE SECOURS:</b> 3,6 W <b>MODE DE RECHARGE:</b> 2,5 W <b>EN MODE VEILLE:</b> < 0,5 W	50 – 200 V DC	CHF 165,10	5556	941004289
min. 3 h à 5 W	158 × 30 × 21 mm	<b>MODE DE SECOURS:</b> 5 W <b>MODE DE RECHARGE:</b> 3,8 W <b>EN MODE VEILLE:</b> < 0,5 W	10 – 90 V DC	CHF 152,30	4343-2	927000003

\* Dans la limite des stocks disponibles





# LUMINAIRES DE RUE

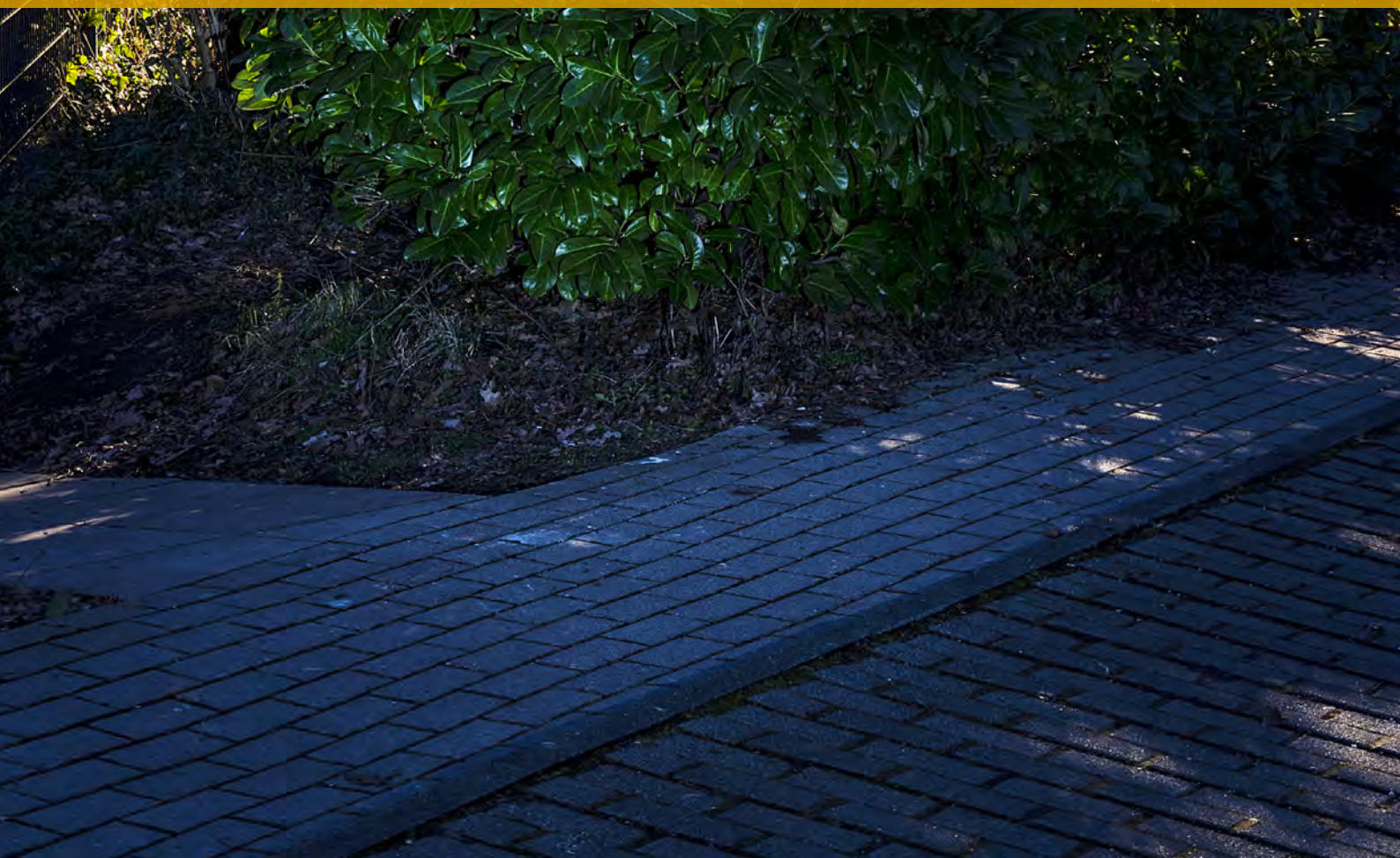



- Lumière technique avec garantie de bien-être grâce à un rendu des couleurs plus élevé en 3.000 K
- Classe de protection I avec protection contre les surtensions intégrée (10 kV)
- L'optique à lentilles multicouches avec des LED Lumileds® permet une répartition uniforme de la lumière
- Boîtier en aluminium massif similaire à RAL 9005 avec classe de résistance aux chocs IK08
- Pilote LED fiable et très efficace avec une durée de vie > 50.000 h assure des coûts de maintenance réduits
- L'adaptateur de 76 à 60 mm permet également un montage sur des mâts de 60 mm
- Différents niveaux de puissance réglables grâce à POWERselect
- Serrage du mât sur 3 côtés pour un alignement précis



Flexibilité totale  
20-100 W avec  
un luminaire



## PROLINE PLAZA

ARTICLE N°	5155-130155
E-N°	941014739
BOÎTIER	Aluminium, similaire à RAL 9005
PROTECTION	transparent
DIMENSIONS	450 × 450 × 526 mm
PRISE DE MÂT	76 mm
POIDS	8 kg
LONGUEUR DE CÂBLE	150 cm
TEMPÉRATURE DE COULEUR	3.000 K
INDICE DE RENDU DES COULEURS	Ra > 82
TENSION D'ENTRÉE	176 - 240 V AC/DC
FLUX LUMINEUX NET	11.500 lm
PUISSANCE CONSOMMÉE	100 W
EFFICACITÉ	115 lm/W
PLAGE DE TEMPÉRATURE	-30 °C à +50 °C
DURÉE DE VIE	50.000 h
PRIX NET AU CATALOGUE	CHF 792,30



NOUVEAU



## ACCESSOIRES

ADAPTATEUR DE RÉDUCTION DE MÂT  
76 À 60 mm INTÉRIEUR

ARTICLE N°	5156-1
E-N°	941007639
PRIX NET AU CATALOGUE	CHF 25,60

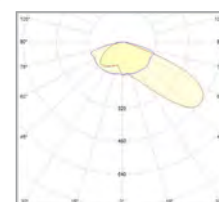

\* Tu trouveras les valeurs détaillées du flux lumineux net et de l'efficacité dans notre **répertoire de produits** en ligne sous le numéro d'article correspondant dans le texte de description ou sous le code QR.



- Lumière technique avec garantie de bien-être grâce à un meilleur rendu des couleurs et deux couleurs de lumière
- Classe de protection I avec protection contre les surtensions intégrée (10.000 V)
- Montage universel, embout/rehausse de mât sur tous les diamètres de mât 42 - 76 mm, orientable +/-15°
- L'optique à lentilles multicouches avec LED Lumileds® permet une répartition uniforme de la lumière
- Boîtier massif en fonte d'aluminium similaire à RAL 9006 avec valve d'équilibrage de pression
- Un pilote LED fiable et très efficace avec une durée de vie de > 50.000 h assure des coûts de maintenance préventive réduits
- Installation facile et maintenance préventive sans outil grâce à la fiche de déconnexion
- Réduction de puissance par module disponible séparément (80 %, 60 %, 40 %, 20 %)



## PROLINE DOLPHIN

BOÎTIER	Aluminium, similaire à RAL 9006
PROTECTION	transparent
PIVOTANT / INCLINABLE	+/- 15°
INDICE DE RENDU DES COULEURS	Ra > 82
TENSION D'ENTRÉE	220 - 240 V AC
PLAGE DE TEMPÉRATURE	-30 °C à +50 °C
DURÉE DE VIE	50.000 h



Fonctionnement par **ARTICLE N° 5163**

## ACCESSOIRES

MODULE DE RÉDUCTION DE PUISSANCE 80 %, 60 %, 40 %, 20 % CONNEXION FACILE À LA LIGNE VARIATION DANS LE LUMINAIRE



ARTICLE N°	5163
E-N°	941919569
PRIX NET AU CATALOGUE	CHF 14,05



### REMARQUE :

Lorsque l'**ARTICLE N° 5163** est raccordé, la variation externe de 1 - 10 V n'est plus possible .



En cas de montage en saillie inclinable à +15°



Alignement horizontal facile grâce au niveau à bulle intégré

### REMARQUE :

L'adaptateur de mât doit être commandé séparément.



## À partir d'une hauteur de mât de 4 m **DOLPHIN**micro

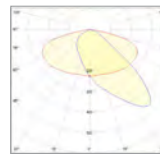

DIMENSIONS	POIDS	TEMPÉRATURE DE COULEUR	PUISSANCE ABSORBÉE	FLUX LUMINEUX NET	EFFICACITÉ	PRIX NET AU CATALOGUE	ARTICLE N°	E-N°
649 × 272 × 179 mm	5,90 kg	3.000 K	14 – 70 W*	8.760 lm**	125 lm/W**	CHF 536,30	<b>5157-030155</b>	<b>941742469</b>
		4.000 K		9.250 lm**	32 lm/W**		<b>5157-040155</b>	<b>941742479</b>



## À partir d'une hauteur de mât de 6 m **DOLPHIN**mini

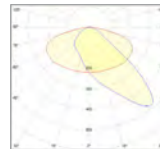

DIMENSIONS	POIDS	TEMPÉRATURE DE COULEUR	PUISSANCE ABSORBÉE	FLUX LUMINEUX NET	EFFICACITÉ	PRIX NET AU CATALOGUE	ARTICLE N°	E-N°
762 × 336 × 179 mm	8,10 kg	3.000 K	30–150 W*	18.550 lm**	123 lm/W**	CHF 766,70	<b>5158-030155</b>	<b>941742489</b>
		4.000 K		19.750 lm**	132 lm/W**		<b>5158-040155</b>	<b>941742499</b>



## À partir d'une hauteur de mât de 8 m **DOLPHIN**maxi

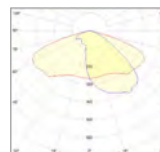

DIMENSIONS	POIDS	TEMPÉRATURE DE COULEUR	PUISSANCE ABSORBÉE	FLUX LUMINEUX NET	EFFICACITÉ	PRIX NET AU CATALOGUE	ARTICLE N°	E-N°
889 × 378 × 192 mm	10 kg	3.000 K	48–240 W*	31.100 lm**	130 lm/W**	CHF 1.125,10	<b>5159-030150</b>	<b>941742509</b>
		4.000 K		32.900 lm**	137 lm/W**		<b>5159-040150</b>	<b>941742519</b>



### ACCESSOIRES REQUIS

POUR TOUS LES DOLPHIN 60 MM

ARTICLE N°	<b>5161</b>
E-N°	<b>941919549</b>
PRIX NET AU CATALOGUE	CHF 51,05



ADAPTATEUR

CONVENABLE

POUR TOUS LES DOLPHIN 76 MM

ARTICLE N°	<b>5162</b>
E-N°	<b>941919559</b>
PRIX NET AU CATALOGUE	CHF 51,05



SUPPORTS MURAUX

ANGLE D'INSTALLATION 15°,  
60 mm

ARTICLE N°	<b>5337</b>
E-N°	<b>941010649</b>
PRIX NET AU CATALOGUE	CHF 76,65



COIN, ANGLE D'INSTALLATION 15°,  
60 mm

ARTICLE N°	<b>5338</b>
E-N°	<b>941010669</b>
PRIX NET AU CATALOGUE	CHF 92,05

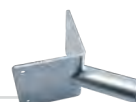

POUR MICRO ET MINI À 42 mm

ARTICLE N°	<b>5160</b>
E-N°	<b>941919539</b>
PRIX NET AU CATALOGUE	CHF 51,05



ADAPTATEUR

CONVENABLE

SUPPORTS MURAUX

ANGLE DE D'INSTALLATION POUR COIN ET  
INSTALLATION NORMALE, 38 mm

ARTICLE N°	<b>3889</b>
E-N°	<b>941007379</b>
PRIX NET AU CATALOGUE	CHF 49,80



\* En cas d'utilisation du module de réduction de la puissance de 20% à 80%. Sans module de réduction de puissance, puissance de 100 %  
\*\* Tu trouveras les valeurs détaillées du flux lumineux net et de l'efficacité dans notre [répertoire de produits](#) en ligne sous le numéro d'article correspondant dans le texte de description ou sous le code QR.

- Classe de protection I avec protection contre les surtensions intégrée (10.000 V)
- La diversité des adaptateurs permet un montage sur tous les diamètres de mât
- L'optique à lentilles multicouches avec des LED CREE® permet une répartition uniforme de la lumière
- Boîtier massif en fonte d'aluminium RAL 7022 avec classe de résistance aux chocs IK09
- Pilote de LED fiable et très efficace avec une Durée de vie de > 80.000 h assure des coûts de maintenance préventive réduits



Pour une hauteur de mât de  
**4 jusqu'à 6 m**

## PROLINE BELUGAmicro

DIMENSIONS	388 × 190 × 92 mm
TEMPÉRATURE DE COULEUR	4.000 K
INDICE DE RENDU DES COULEURS	Ra > 75
TENSION D'ENTRÉE	176 - 276 V AC/DC
EFFICACITÉ	120 lm/W
PLAGE DE TEMPÉRATURE	-40 °C à +50 °C
DURÉE DE VIE	80.000 h



	FLUX LUMINEUX NET	POIDS	PRIX NET AU CATALOGUE	ARTICLE N°	E-N°
<b>20 W</b>	2.400 lm	3,5 kg	CHF 446,70	<b>3454</b>	<b>941700449</b>
<b>38 W</b>	4.560 lm	3,6 kg	CHF 523,50	<b>3456</b>	<b>941700459</b>



Pour le BELUGAmicro, les adaptateurs de la page suivante sont nécessaires.



Niveau à bulle intégré pour un ajustement optimal



L'adaptateur denté permet un maintien sûr



Bride de montage flexible et vanne de compensation de pression intégrée

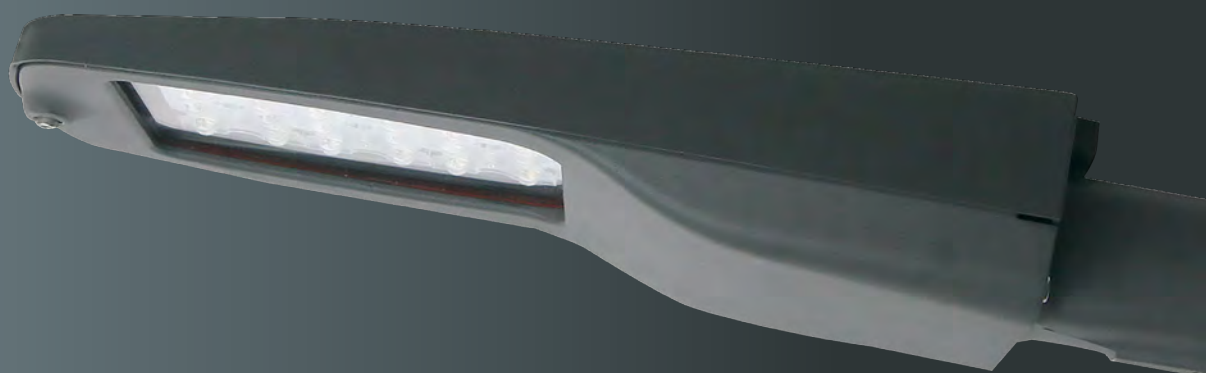

## ACCESSOIRES NÉCESSAIRES



MONTAGE EN  
SAILLIE 48 mm / 0°

ARTICLE N°	3460
E-N°	941902629
PRIX NET AU CATALOGUE	CHF 30,70



48 mm / 0 – 90°  
MONTAGE EN APPLIQUE /  
EN SAILLIE

ARTICLE N°	3461
E-N°	941902639
PRIX NET AU CATALOGUE	CHF 53,65



60 mm / 0 – 90°  
MONTAGE EN APPLIQUE /  
EN SAILLIE

ARTICLE N°	3462
E-N°	941902649
PRIX NET AU CATALOGUE	CHF 56,20



76 mm / 0 – 90°  
MONTAGE EN APPLIQUE /  
EN SAILLIE

ARTICLE N°	3463
E-N°	941902659
PRIX NET AU CATALOGUE	CHF 60,05

ADAPTATEUR

CONVENABLE

SUPPORTS MURAUX

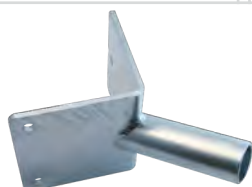

ANGLE DE MONTAGE 15°, 48 mm

ARTICLE N°	5338
E-N°	941010669
PRIX NET AU CATALOGUE	CHF 89,45

ADAPTATEUR

CONVENABLE

SUPPORTS MURAUX



ANGLE DE MONTAGE 15°, 48 mm

ARTICLE N°	5337
E-N°	941010649
PRIX NET AU CATALOGUE	CHF 76,65



- Classe de protection I avec protection contre les surtensions intégrée (10.000 V)
- La diversité des adaptateurs permet un montage sur tous les diamètres de mât
- L'optique à lentilles multicouches avec des LED CREE® permet une répartition uniforme de la lumière
- Boîtier massif en fonte d'aluminium RAL 7022 avec classe de résistance aux chocs IK09 et surface lisse
- Le pilote de LED Philips® à haute efficacité assure des coûts de maintenance préventive réduits
- Design modulaire orienté vers l'avenir avec un système de refroidissement innovant
- Installation facile et maintenance préventive sans outils
- Vanne de compensation de pression intégrée



Pour une hauteur de mât de **6 jusqu'à 10 m**

## PROLINE BELUGAmini

<b>DIMENSIONS</b>	520 x 300 x 130 mm
<b>TEMPÉRATURE DE COULEUR</b>	4.000 K
<b>INDICE DE RENDU DES COULEURS</b>	Ra > 75
<b>TENSION D'ENTRÉE</b>	176 - 240 V AC/DC
<b>EFFICACITÉ</b>	120 lm/W
<b>PLAGE DE TEMPÉRATURE</b>	-40 °C à +50 °C
<b>DURÉE DE VIE</b>	80.000 h



Remplacement facile du module LED et du pilote sans outils

	FLUX LUMINEUX NET	POIDS	PRIX NET AU CATALOGUE	ARTICLE N°	E-N°
<b>38 W</b>	4.560 lm	7,6 kg	CHF 805,10	<b>3282-040135</b>	<b>941700469</b>

	FLUX LUMINEUX NET	POIDS	PRIX NET AU CATALOGUE	ARTICLE N°	E-N°
<b>73 W</b>	8.760 lm	7,8 kg	CHF 958,70	<b>3283-040135</b>	<b>941700479</b>



L'adaptateur denté permet un ajustement sûr



Module LED remplaçable sans outil



BALLAST LED remplaçable sans outil



## ACCESSOIRES NÉCESSAIRES



ADAPTATEUR DU SUPPORT  
MONTAGE EN APPLIQUE/EN SAILLIE

ARTICLE N° **3672**

E-N° **941902669**

PRIX NET AU  
CATALOGUE CHF 44,65



ADAPTATEUR POUR MÂT 60 mm

ARTICLE N° **3306**

E-N° **941902679**

PRIX NET AU  
CATALOGUE CHF 53,65



ADAPTATEUR POUR MÂT 76 mm

ARTICLE N° **3633**

E-N° **941902689**

PRIX NET AU  
CATALOGUE CHF 53,65

ADAPTATEUR

CONVENABLE

SUPPORTS MURAUX

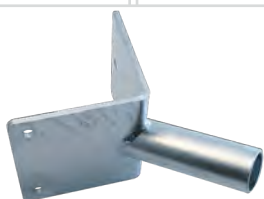

ARTICLE N° **5338**

E-N° **941010669**

PRIX NET AU  
CATALOGUE CHF 89,45

ADAPTATEUR

CONVENABLE

SUPPORTS MURAUX



ARTICLE N° **5337**

E-N° **941010649**

PRIX NET AU  
CATALOGUE CHF 76,65

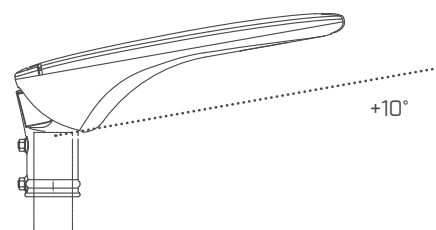
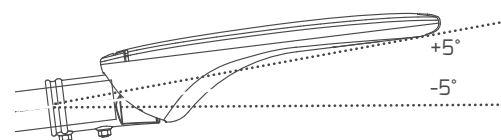

- Jusqu'à 25 % d'économie d'énergie lumineuse par rapport aux lampadaires LED traditionnels grâce à l'abaissement intelligent de la lumière la nuit
- Certifié ENEC
- Économies de coûts grâce à la réutilisation des luminaires existants et de leur câblage
- Moins de pollution lumineuse
- Soutien du biorythme humain
- Protection des espèces d'insectes nocturnes

Adaptation automatique de la durée

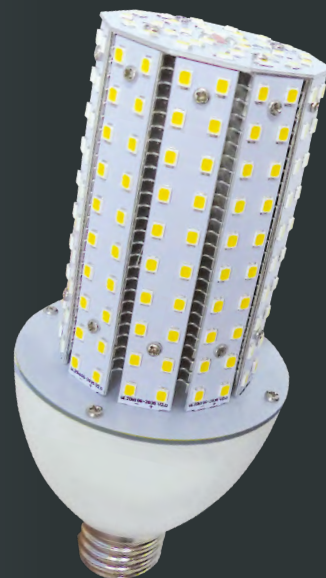

## PROLINE RETROFITastrodim

TEMPÉRATURE DE COULEUR	3.000 K
INDICE DE RENDU DES COULEURS	Ra > 82
TENSION D'ENTRÉE	100 – 240 V AC
FLUX LUMINEUX NET	2.900 lm
PUISSANCE CONSOMMÉE	18 W
EFFICACITÉ	161 lm/W
PLAGE DE TEMPÉRATURE	- 40 °C à +45 °C
DURÉE DE VIE	35.000 h



Le premier jour de la mise en service, le luminaire s'allume à 100 % en permanence. À partir du deuxième jour, il calcule la durée d'éclairage en fonction du temps de fonctionnement de la nuit précédente, divisée en 6 sections.

Les 6 sections avec leur niveau de luminosité respectif sont fixes, l'algorithme calcule simplement la durée de chaque section.

### EXEMPLE

Le lampadaire est allumé de 17h à 8h du matin. Durée totale d'éclairage : 15 h = 900 min  
900 min / 6 sections = 150 min

- Section 1 100 % de lumière 17:00 – 19:30 h (150 minutes)
- Section 2 100 % de lumière 19:30 – 22:00 h (150 minutes)
- Section 3 65 % de lumière 22:00 – 00:30 h (150 minutes)
- Section 4 35 % de lumière 00:30 – 03:00 h (150 minutes)
- Section 5 50 % de lumière 03:00 – 05:30 h (150 minutes)
- Section 6 100 % de lumière 05:30 – 08:00 h (150 minutes)

Le temps nécessaire au luminaire pour varier l'intensité entre les différentes sections est toujours de 20 secondes.

### INDICATION :

En cas de travaux de maintenance préventive de moins de 4 h, la lampe n'enregistre pas la nouvelle durée d'éclairage.

La lampe peut également être utilisée directement sur 230 V sans modification des ballasts HQL. Les ballasts NAV doivent être débranchés.

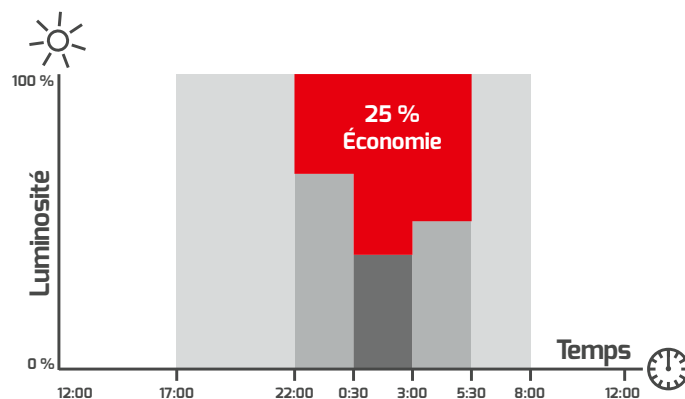

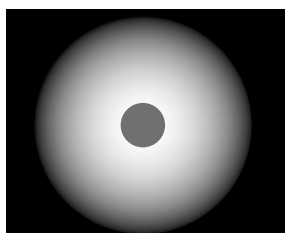

Caractéristique de rayonnement

**360°**

DIMENSIONS	BASE	TEMPÉRATURE DE COULEUR	PRIX NET AU CATALOGUE	ARTICLE N°	E-N°
Ø 73, 166 mm	E27	3.000 K	CHF 139,50	1665-130360T	941800419

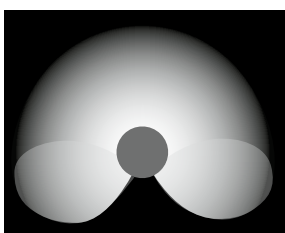

Caractéristique de rayonnement



Orientation de la lumière grâce à un culot pivotant avec fonction d'encliquetage

**270°**

DIMENSIONS	BASE	TEMPÉRATURE DE COULEUR	PRIX NET AU CATALOGUE	ARTICLE N°	E-N°
Ø 70, 199 mm	E27 / Rotatif	2.700 K	CHF 139,50	3082-027270T	941800409

Variantes spéciales disponibles sur demande à partir de 250 pièces.







- Protection contre les surtensions jusqu'à 4.000 V
- Pas de pannes précoces : La technologie SecureSolderConnect empêche les fissures capillaires et les soudures froides
- Unique en son genre : Régulation de la puissance intégrée à 50 % en fonction de la température pour la protection contre la surchauffe
- AirFin-Cooling : Surface de refroidissement 2,5 fois plus grande que celle des produits comparables et poids du culot de la lampe réduit jusqu'à 20 %
- Remplacement facile grâce au culot E27 pour les lampes HQL/NAV courantes
- Les LED disposées de manière optimale permettent une répartition uniforme de la lumière
- Efficacité de la lampe jusqu'à 160 lm/W grâce à l'utilisation de LED de haute qualité certifiées LM80



## PROLINE RETROFIT

BASE	E27
INDICE DE RENDU DES COULEURS	Ra > 82
TENSION D'ENTRÉE	100 – 240 V AC
PLAGE DE TEMPÉRATURE	-40 °C à +45 °C
DURÉE DE VIE	35.000 h



		TEMPÉRATURE DE COULEUR	FLUX LUMINEUX NET	EFFICACITÉ	PRIX NET AU CATALOGUE	ARTICLE N°	E-N°
 <b>18 W</b> Ø 73, 166 mm		4.500 K	2.880 lm	160 lm/W	CHF 95,85	<b>1665-245360</b>	<b>941801319</b>
		3.000 K	2.700 lm	150 lm/W	CHF 95,85	<b>1665-230360</b>	<b>941801329</b>
 <b>28 W</b> Ø 90, 186 mm		3.000 K	2.700 lm	150 lm/W	CHF 121,45	<b>1665-230360NANO</b>	<b>941801339</b>
			TEMPÉRATURE DE COULEUR	FLUX LUMINEUX NET	EFFICACITÉ	PRIX NET AU CATALOGUE	ARTICLE N°
		4.500 K	4.480 lm	160 lm/W	CHF 134,40	<b>1666-145360</b>	<b>941801299</b>
		3.000 K	4.200 lm	150 lm/W	CHF 134,40	<b>1666-130360</b>	<b>941801309</b>

La lampe peut être utilisée sans transformation sur des ballasts HQL et aussi directement sur 230 V. Les ballasts NAV doivent être débranchés.

- Pour la première fois, une source lumineuse LED remplace la couleur de lumière classique NAV (env. 2.100 K), souvent souhaitée pour l'éclairage d'ambiances historiques
- Protection contre les surtensions jusqu'à 4.000 V
- Pas de pannes précoces : La technologie SecureSolderConnect empêche les fissures capillaires et les soudures froides
- Unique en son genre : Régulation de la puissance intégrée à 50 % en fonction de la température pour la protection contre la surchauffe
- AirFin-Cooling : Surface de refroidissement 2,5 fois plus grande que celle des produits comparables et poids du culot de la lampe réduit jusqu'à 20 %
- Remplacement facile grâce au culot E27 pour les lampes HQL/NAV courantes
- Répartition uniforme de la lumière grâce à l'agencement optimal des LED
- Efficacité de la lampe jusqu'à 140 lm/W grâce à l'utilisation de LED de haute qualité certifiées LM80



## PROLINE RETROFITnav

ARTICLE N°	1665-221360
E-N°	941801359
DIMENSIONS	Ø 73, 166 mm
BASE	E27
TEMPÉRATURE DE COULEUR	2.100 K / extra blanc chaud
INDICE DE RENDU DES COULEURS	Ra > 82
TENSION D'ENTRÉE	176 – 240 V AC/DC
FLUX LUMINEUX NET	2.520 lm
PUISSANCE CONSOMMÉE	18 W
EFFICACITÉ	140 lm/W
PLAGE DE TEMPÉRATURE	-40 °C à +45 °C
DURÉE DE VIE	35.000 h
PRIX NET AU CATALOGUE	CHF 121,45

**COULEUR  
LUMINEUSE  
NAV**

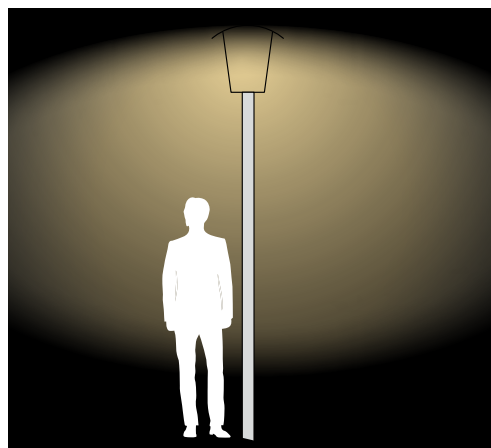

La lampe peut également être utilisée directement sur 230 V sans modification des ballasts HQL. Les ballasts NAV doivent être débranchés.





# SOURCES LUMINEUSES

- Excellente Haltbarkeit durch UV-beständiges, vergilbungsfreies Verre
- VerrePROTECTION ermöglicht besseren Lichteffect
- Einfacher Austausch von Tube fluorescentn mit Starter
- Sofort die volle, optimale Lichtausbeute nach dem Einschalten

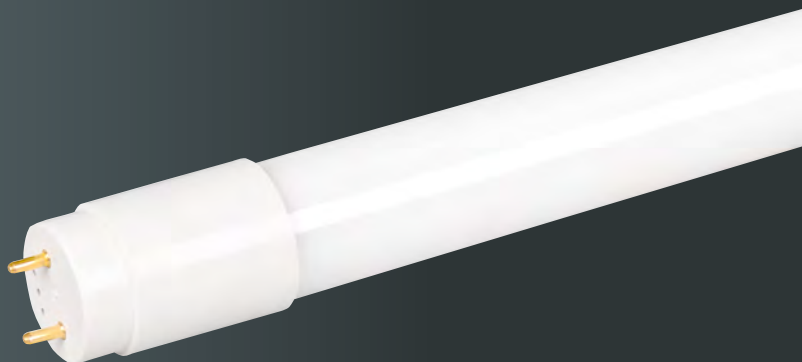

## PROLINE NANOTUBE

DIMENSIONS	Ø 26 mm
PROTECTION	Verre, satiné
TEMPÉRATURE DE COULEUR	4.000 K
INDICE DE RENDU DES COULEURS	Ra > 82
TENSION D'ENTRÉE	220 - 240 V AC
EFFICACITÉ	160 lm/W
PLAGE DE TEMPÉRATURE	-20 °C à +45 °C
DURÉE DE VIE DES LED	30.000 h



**VPE**  
**25 PCS.**

	PUISSANCE ABSORBÉE	FLUX LUMINEUX NET	PRIX NET AU CATALOGUE	ARTICLE N°	E-N°
<b>588 mm</b>	9 W	1.440 lm	CHF 318,75 (CHF 12,75/Pcs.)	<b>5398-25</b>	-
<b>970 mm</b>	12 W	1.920 lm	CHF 395,50 (CHF 15,80/Pcs.)	<b>5399-25</b>	-
<b>1.047 mm</b>	14 W	2.240 lm	CHF 408,30 (CHF 16,35/Pcs.)	<b>5400-25</b>	-
<b>1.200 mm</b>	18 W	2.880 lm	CHF 421,10 (CHF 16,85/Pcs.)	<b>5401-25</b>	-
<b>1.500 mm</b>	24 W	3.840 lm	CHF 459,50 (CHF 18,40/Pcs.)	<b>5402-25</b>	-



- PROTECTION incassable en polycarbonate
- Économiser deux fois plus: électricité pour l'éclairage et la réfrigération !
- Empêche la formation d'eau de condensation dans les emballages blister de produits frais
- Empêche la formation d'eau de condensation dans les emballages blister de produits frais
- Des tons rouges spéciaux donnent aux viandes et aux charcuteries un aspect frais



## PROLINE TUBE DE COULEUR SPÉCIALE EN COMPARAISON

COULEUR LUMINEUSE	Viande-Rose
PROTECTION	givré
DIMENSIONS	Ø 26 mm, Longueurs à droite
INDICE DE RENDU DES COULEURS	Ra > 85
TENSION D'ENTRÉE	176 - 240 V AC/DC
PLAGE DE TEMPÉRATURE	-20 °C à +40 °C
DURÉE DE VIE DES LED	50.000 h



Tubes fluorescents traditionnels T8 / Tubes LED « couleur chair »

**DOTLUX**  
Tubes LED  
« couleur chair »



	PUISSANCE ABSORBÉE	FLUX LUMINEUX NET	EFFICACITÉ	PRIX NET AU CATALOGUE	ARTICLE N°	E-N°
<b>600 mm</b>	8 W	750 lm	94 lm/W	CHF 57,45	<b>1642-1</b>	<b>941801169</b>
<b>900 mm</b>	10 W	1.060 lm	106 lm/W	CHF 63,85	<b>1730-1</b>	<b>941801179</b>
<b>970 mm</b>	12 W	1.270 lm	106 lm/W	CHF 70,25	<b>1731-1</b>	<b>941801209</b>
<b>1.200 mm</b>	15 W	1.590 lm	106 lm/W	CHF 76,65	<b>1794-1</b>	<b>941801189</b>
<b>1.500 mm</b>	18 W	1.900 lm	106 lm/W	CHF 95,85	<b>1940-1</b>	<b>941801199</b>



## PROLINE LUMENPLUS

ARTICLE N°	2746-140180*
E-N°	941801159*
DIMENSIONS	Ø 26 mm, 1.047 mm
PROTECTION	Polycarbonate, givré
TEMPÉRATURE DE COULEUR	4.000 K
INDICE DE RENDU DES COULEURS	Ra > 83
FLUX LUMINEUX NET	2.550 lm
PUISSANCE CONSOMMÉE	15 W
EFFICACITÉ	170 lm/W
TENSION D'ENTRÉE	220 - 240 V AC
PLAGE DE TEMPÉRATURE	-20 °C à +40 °C
DURÉE DE VIE DES LED	50.000 h
PRIX NET AU CATALOGUE	CHF 51,05



## PROLINE E14

SOCKET	E14
TEMPÉRATURE DE COULEUR	2.700 K
INDICE DE RENDU DES COULEURS	Ra > 82
TENSION D'ENTRÉE	220 - 240 V AC
FLUX LUMINEUX NET	470 lm
PUISSANCE CONSOMMÉE	4,5 W
EFFICACITÉ	104 lm/W
PLAGE DE TEMPÉRATURE	-20 °C à +40 °C
DURÉE DE VIE DES LED	15.000 h



### Bougie

	PRIX NET AU CATALOGUE	ARTICLE N°	E-N°
DIMENSIONS	CHF 4,60	4876-027360*	941801139*
Ø 35, 98 mm			



### Ampoule

	PRIX NET AU CATALOGUE	ARTICLE N°	E-N°
DIMENSIONS	CHF 4,60	4877-027360*	941801149
Ø 45, 78 mm			

## PROLINE LAMPES À RÉFLECTEUR

ARTICLE N°	4964-030024*
E-N°	941801289*
BOÎTIER	Plastique + Aluminium
DIMENSIONS	Ø 111 × 40 mm
TYPE DE RACCORDEMENT	Fiche femelle à trou creux 5,5 × 2,1 mm
CULOT	AR111
TEMPÉRATURE DE COULEUR	3.000 K
INDICE DE RENDU DES COULEURS	Ra > 82
PUISSANCE DE SERVICE	27 - 32 V DC / 350 mA
PUISSANCE DU MODULE LED	11 W
EFFICACITÉ	86 lm/W
PLAGE DE TEMPÉRATURE	-20 °C à +40 °C
DURÉE DE VIE DES LED	15.000 h
PRIX NET AU CATALOGUE	CHF 25,60



Un bloc d'alimentation est nécessaire pour chaque article.  
Un montage en série/parallèle de plusieurs ampoules sur un bloc d'alimentation est possible.  
Pour toute demande, veuillez contacter : info@dotlux.de



### BLOCS D'ALIMENTATION ADAPTÉS

	PUISSANCE LUMINAIRE INCL. BLOC D'ALIMENTATION	COURANT DE SORTIE	DIMENSIONS	BATTERIE CENTRALE	PRIX NET AU CATALOGUE	ARTICLE N°	E-N°
NON VARIABLE	12 W	350 mA	90 × 40 × 25 mm	nicht ge.	CHF 26,85	4687	941901159
DÉBUT/FIN DE PHASE	7 - 12 W	200 - 350 mA*	122 × 41 × 23 mm	nicht ge.	CHF 35,85	3140-1	941934299
DALI-2	10 - 12 W	300 - 1.050 mA*	170 × 65 × 30 mm	geeignet	CHF 76,65	5068-1	941934549
KNX / PUSH	12 W	350 - 1.050 mA*	124 × 82 × 23 mm	geeignet	CHF 127,85	5030-1	941934289
CASAMBI	10 - 12 W	300 - 1.050 mA*	147 × 44 × 30 mm	geeignet	CHF 160,00	4989	919391469
ZIGBEE	10 - 12 W	300 - 1.050 mA*	147 × 44 × 30 mm	geeignet	CHF 134,40	5039	941934149

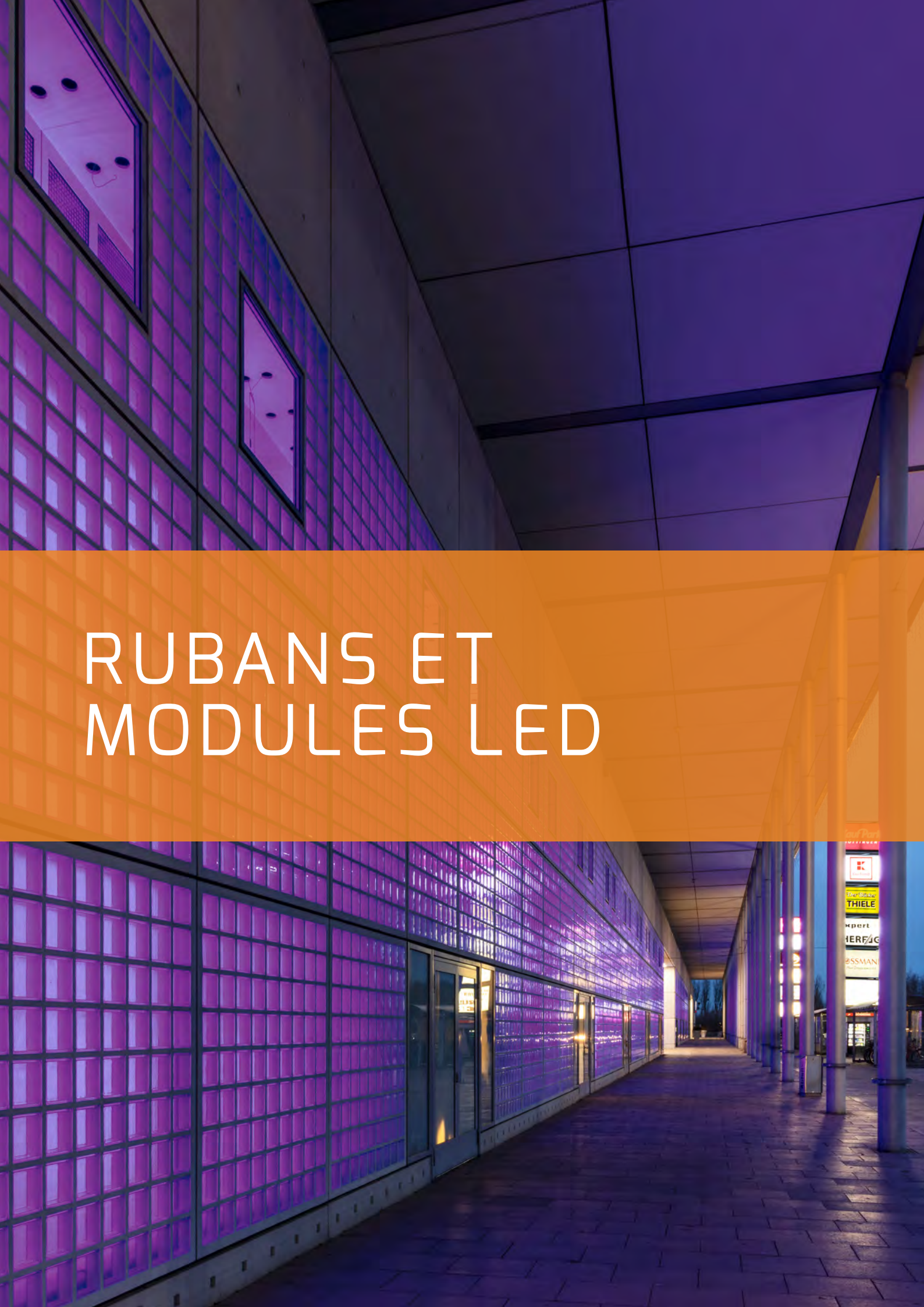

# RUBANS ET MODULES LED





- Module LED à raccorder directement sur 230V, sans bloc d'alimentation supplémentaire
- Lentille spéciale de 160° permettant un éclairage homogène même en cas de profondeur d'encastrement peu importante
- Installation rapide grâce à une chaîne de 20 m avec 100 modules, pouvant être raccourcie individuellement.
- Pour les grandes surfaces, il est possible de connecter plusieurs chaînes en parallèle (le montage en série de plusieurs chaînes n'est pas possible)
- Le boîtier anti-jaunissement assure une puissance lumineuse stable
- Montage facile des différents modules grâce à un trou de vis ou à une bande adhésive sans support à l'auf der Rückseite

Surface  
adhésive  
sur le  
côté verso



**PROLINE** ACplus

BOÎTIER	Plastique
PROTECTION	givré
DIMENSIONS MODUL	75 × 20 × 11 mm / module
POIDS	13 g / module
LONGUEUR DE CÂBLE	13 cm zw. 2 modules
TENSION D'ENTRÉE	220 – 240 V AC
FLUX LUMINEUX NET	150 lm / module
PUISSANCE CONSOMMÉE	1,5 W / module
EFFICACITÉ	100 lm/W
PLAGE DE TEMPÉRATURE	-20 °C à +60 °C
DURÉE DE VIE DES LED	50.000 h



Ruban adhésif sans support au verso

ACCESSOIRES

PROTECTION CONTRE LES SURTENSIONS JUSQU'À 10 KV

ARTICLE N°	5044
E-N°	941919139
PRIX NET AU CATALOGUE	CHF 38,40



REMARQUE :

Il est recommandé d'utiliser au moins une protection contre les surtensions par installation (même plusieurs chaînes de 100).

TEMPÉRATURE DE COULEUR	INDICE DE RENDU DES COULEURS	PRIX NET AU CATALOGUE	ARTICLE N°	E-N°	
6.000 K	Ra > 82	CHF 421,10 / chaîne de 100	5169-060160	941600759	
3.000 K	Ra > 82	CHF 421,10 / chaîne de 100	5169-030160	941600769	
rouge	-	CHF 421,10 / chaîne de 100	5169-0R0160*	941600779*	
vert	-	CHF 421,10 / chaîne de 100	5169-0G0160*	941600789*	
bleu	-	CHF 421,10 / chaîne de 100	5169-0B0160*	941600799*	





- Montage simple et sans soudure en quelques secondes aux coins du rideau lumineux grâce à des modules pré-assemblés de grande surface
- Des LED espacées régulièrement assurent un éclairage optimal de la surface publicitaire
- La protection contre l'eau anti-jaunissement assure une puissance lumineuse stable
- Séparable après chaque



## ADQplus

ARTICLE N°	<b>2844</b>
E-N°	<b>941600099</b>
DIMENSIONS GESAMT	1.320 × 1.000 × 9 mm
LONGUEUR DE CÂBLE	50 mm entre les barres LED
NOMBRE DE BARRES	24 Pièces / Rideau lumineux
DIMENSION DE BARRE	1.000 × 12 × 7 mm
SOURCE LUMINEUSE	576 SMD 2835 LED
TEMPÉRATURE DE COULEUR	6.000 K
INDICE DE RENDU DES COULEURS	Ra > 82
TENSION D'ENTRÉE	24 V DC
FLUX LUMINEUX NET	11.500 lm / Rideau lumineux
PUISSANCE CONSOMMÉE	115 W / Rideau lumineux
EFFICACITÉ	100 lm/W
PLAGE DE TEMPÉRATURE	-40 °C à +40 °C
DURÉE DE VIE DES LED	50.000 h
PRIX NET AU CATALOGUE	CHF 382,70 / Pièce

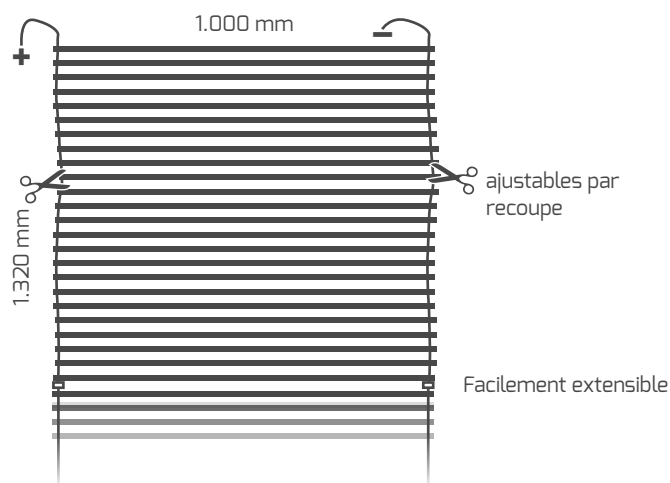

## STANDBLOC D'ALIMENTATION

IP	VARIABLE	PUISSANCE	DIMENSIONS	PRIX NET AU CATALOGUE	ARTICLE N°	E-N°
67	non variable	150 W	180 × 63 × 35 mm	CHF 89,45	<b>5359</b>	<b>941010589</b>

Tu trouveras d'autres blocs d'alimentation adaptés dans les pages suivantes sous « Blocs d'alimentation ».

- Le module LED est livré en chaîne de 20 pièces (longueur 3,5 m), entièrement câblé
- Techniquement, il est possible de câbler jusqu'à 40 modules (2 chaînes de 20 modules) en série.
- Un montage en parallèle de plusieurs chaînes est possible sans problème pour un éclairage uniforme de grandes surfaces.

incl.  
3M ruban  
adhésif  
sur le  
côté verso



## ADplus

ARTICLE N°	1964-060160S*
E-N°	941600009*
DIMENSIONS GESAMT	70 × 15 × 7 mm
LONGUEUR DE CÂBLE	85 mm zw. 2 moduleen
TEMPÉRATURE DE COULEUR	6.000 K
INDICE DE RENDU DES COULEURS	Ra > 82
TENSION D'ENTRÉE	12 V DC
FLUX LUMINEUX NET	60 lm / module
PUISSANCE CONSOMMÉE	0,7 W / module
EFFICACITÉ	86 lm/W
PLAGE DE TEMPÉRATURE	-40 °C à +40 °C
DURÉE DE VIE DES LED	50.000 h
PRIX NET AU CATALOGUE	CHF 38,40 / chaîne de 20 pièces

### CONSEIL DOTLUX :

Afin de prolonger le cycle de maintenance de ton bloc d'alimentation, il est recommandé de concevoir celui-ci avec environ 20 à 30 % de puissance en plus que nécessaire.



## BLOCS D'ALIMENTATION ADAPTÉS

	VARIABLE	PUISSANCE	DIMENSIONS	PRIX NET AU CATALOGUE	ARTICLE N°	E N°
IP 20	non variable	20 W	166 × 40 × 14 mm	CHF 33,25	6355-12	919990059
	non variable	60 W	180 × 63 × 36 mm	CHF 95,85	4252-12	941901529
	non variable	150 W	180 × 63 × 35 mm	CHF 89,45	5354	941934559
IP 67	1-10V/PWM	120 W	191 × 63 × 38 mm	CHF 134,40	3173-12	941934119
	DALI/PWM	120 W	191 × 63 × 38 mm	CHF 152,30	4668-12	941934129

\* Dans la limite des stocks disponibles

# EXTÉRIEUR

## NON VARIABLE



	PUISSANCE MAX.	COURANT	DIMENSIONS	PRIX NET AU CATALOGUE	ARTICLE N°	E-N°
<b>12 V DC</b>	60 W	5 A	180 × 63 × 36 mm	CHF 95,85	<b>4252-12</b>	<b>941901529</b>
	75 W	3,15 A	180 × 63 × 36 mm	CHF 95,85	<b>4252-24</b>	<b>941901539</b>
	150 W	3,2 – 6,25 A	180 × 63 × 35 mm	CHF 89,45	<b>5359</b>	<b>941010589</b>
<b>24 V DC</b>	240 W	10 A	244 × 71 × 38 mm	CHF 147,20	<b>4254-24</b>	<b>941901569</b>
	320 W	13,3 A	252 × 90 × 43,8 mm	CHF 262,40	<b>2800-24</b>	<b>941934019</b>
	480 W	20 A	262 × 125 × 44 mm	CHF 395,50	<b>4377-24</b>	<b>941901649</b>

## 1 – 10 V VARIABLE



	PUISSANCE MAX.	COURANT	DIMENSIONS	PRIX NET AU CATALOGUE	ARTICLE N°	E-N°
<b>12 V DC</b> PWM	120 W	10 A	191 × 63 × 38 mm	CHF 134,40	<b>3173-12</b>	<b>941934119</b>
	60 W	2,5 A	150 × 53 × 35 mm	CHF 99,70	<b>3155</b>	<b>919391859</b>
	90 W	3,75 A	171 × 63 × 38 mm	CHF 112,50	<b>3156</b>	<b>919391939</b>
<b>24 V DC</b> PWM	120 W	5 A	191 × 63 × 38 mm	CHF 134,40	<b>3173</b>	<b>941901749</b>
	600 W	25 A	280 × 144 × 48,5 mm	CHF 536,30	<b>3143-24</b>	<b>941934029</b>

## DALI VARIABLE



	PUISSANCE MAX.	COURANT	DIMENSIONS	PRIX NET AU CATALOGUE	ARTICLE N°	E-N°
<b>12 V DC</b> PWM	120 W	10 A	191 × 63 × 38 mm	CHF 152,30	<b>4668-12</b>	<b>941934129</b>
<b>24 V DC</b> PWM	120 W	5 A	191 × 63 × 38 mm	CHF 160,00	<b>4668</b>	<b>919392019</b>

# INTÉRIEUR

## RAIL DIN NON VARIABLE

**24 V DC**

PUISSANCE MAX.	COURANT	DIMENSIONS	PRIX NET AU CATALOGUE	ARTICLE N°	E-N°
100 W	4 A	100 × 55 × 90 mm	CHF 95,85	<b>4256-24</b>	<b>941901869</b>
240 W	10 A	114 × 63 × 125 mm	CHF 152,30	<b>4255-24</b>	<b>941901859</b>

## NON VARIABLE ULTRAPLAT

RACCORD DE SERRAGE

**24 V DC**

PUISSANCE MAX.	COURANT	DIMENSIONS	PRIX NET AU CATALOGUE	ARTICLE N°	E-N°
20 W	0 – 0,84 A	166 × 40 × 14 mm	CHF 32,00	<b>4523-24</b>	<b>941901779</b>
30 W	0 – 1,25 A	247 × 30 × 16 mm	CHF 48,50	<b>4524-24</b>	<b>941901789</b>
100 W	0 – 4,17 A	298 × 30 × 17 mm	CHF 102,25	<b>4525-24</b>	<b>941901799</b>

## VARIATION EN PHASE / EN AMONT

RACCORD DE SERRAGE

**24 V DC**  
PWM

PUISSANCE MAX.	COURANT	DIMENSIONS	PRIX NET AU CATALOGUE	ARTICLE N°	E-N°
30 W	0 – 1,25 A	145 × 50 × 22 mm	CHF 83,05	<b>4521-24</b>	<b>941901759</b>
75 W	0,5 – 3,1 A	185 × 60 × 31 mm	CHF 139,50	<b>4522-24</b>	<b>941901769</b>
120 W	0,5 – 5 A	223 × 64 × 32 mm	CHF 165,10	<b>5028-24</b>	<b>941934139</b>

## CASAMBI VARIABLE

**24 V DC**  
PWM

PUISSANCE	CANAUX DE SORTIE	COURANT	DIMENSIONS	PRIX NET AU CATALOGUE	ARTICLE N°	E-N°
100 W	1 Canal	0,42 – 4,2 A	295 × 43 × 30 mm	CHF 249,60	<b>5069</b>	<b>941934169</b>





## Rouleau de 5 m

Illustration en taille réelle

### PROLINE 4,8 W/m · IP20



<b>DIMENSIONS</b>	5.000 × 8 × 2 mm
<b>MIN. RAYON DE COURBURE</b>	25 mm
<b>LEDS PAR MÈTRE</b>	70
<b>INDICE DE RENDU DES COULEURS</b>	Ra > 92
<b>TENSION D'ENTRÉE</b>	24 V DC
<b>CÂBLE DE RACCORDEMENT</b>	50 cm, des deux côtés
<b>MAX. LONGUEUR/INJECTION</b>	5 m
<b>PUISSANCE CONSOMMÉE</b>	24 W PAR ROULEAU DE 5 M
<b>PLAGE DE TEMPÉRATURE</b>	-20 °C à +60 °C
<b>DURÉE DE VIE</b>	50.000 h



3M-VHB ROULEAU DE RUBAN ADHÉSIF AU VERSO

### ACCESSOIRES

CÂBLE 2x 0,52 mm<sup>2</sup>

ARTICLE N° / E-N° 3761 / 941901279

PRIX NET AU CATALOGUE CHF 1,40 / m

PRISE UNIVERSELLE

ARTICLE N° / E-N° 3783 / 941901979

PRIX NET AU CATALOGUE CHF 1,40 / Pièces

DISTRIBUTEUR UNIVERSEL

ARTICLE N° / E-N° 3784 / 941901989

PRIX NET AU CATALOGUE CHF 5,35 / Pièces

3M-VHB ROULEAU DE RUBAN ADHÉSIF DE 33 m, LARGEUR 8 mm

ARTICLE N° / E-N° 5083 / 941007329

PRIX NET AU CATALOGUE CHF 33,25

TEMPÉRATURE DE COULEUR	NET FLUX LUMINEUX	EFFICACITÉ	PRIX NET AU CATALOGUE	ARTICLE N°	E-N°
2.700 K	2.000 lm PAR ROULEAU DE 5 M	83 lm/W	CHF 74,10	3941-027IP205M	941600279
4.000 K	2.100 lm PAR ROULEAU DE 5 M	88 lm/W		3941-040IP205M	941600419

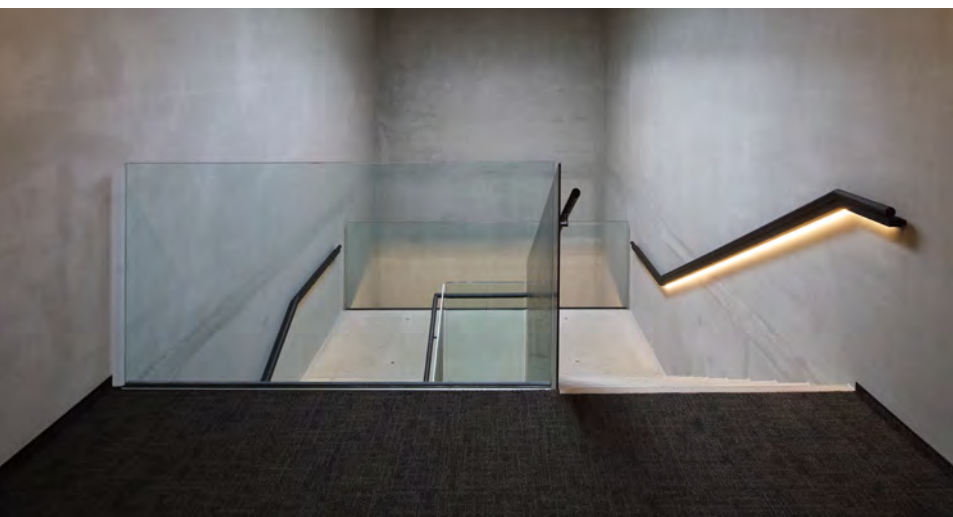



## PROLINE 5 W/m · IP20

<b>DIMENSIONS</b>	20.000 × 10 × 1 mm
<b>MIN. RAYON DE COURBURE</b>	50 mm
<b>LEDS PAR MÈTRE</b>	112
<b>INDICE DE RENDU DES COULEURS</b>	Ra > 82
<b>TENSION D'ENTRÉE</b>	24 V DC
<b>CÂBLE DE RACCORDEMENT</b>	50 cm, des deux côtés
<b>MAX. LONGUEUR/INJECTION</b>	20 m
<b>PUISSANCE CONSOMMÉE</b>	100 W PAR ROULEAU DE 20 M
<b>PLAGE DE TEMPÉRATURE</b>	-20 °C à +60 °C
<b>DURÉE DE VIE</b>	50.000 h



3M-VHB  
ROULEAU DE RUBAN  
ADHÉSIF AU  
VERSO

## ACCESSOIRES

CÂBLE 2x 0,52 mm<sup>2</sup>

ARTICLE N° / E-N° 3761 / 941901279

PRIX NET AU CATALOGUE CHF 1,40 / m

PRISE UNIVERSELLE



ARTICLE N° / E-N° 3783 / 941901979

PRIX NET AU CATALOGUE CHF 1,40 / Pièces

DISTRIBUTEUR UNIVERSEL



ARTICLE N° / E-N° 3784 / 941901989

PRIX NET AU CATALOGUE CHF 5,35 / Pièces

3M-VHB ROULEAU DE RUBAN  
ADHÉSIF DE 33 m, LARGEUR 10 mm



ARTICLE N° / E-N° 5084 / 941007339

PRIX NET AU CATALOGUE CHF 39,55

TEMPÉRATURE DE COULEUR	NET FLUX LUMINEUX	EFFICACITÉ	PRIX NET AU CATALOGUE	ARTICLE N°	E-N°
2.700 K	14.200 lm PAR ROULEAU DE 20 M	142 lm/W	CHF 677,10	5079-02720M	941600699
4.000 K	15.800 lm PAR ROULEAU DE 20 M	158 lm/W		5079-04020M	941600709





## Rouleau de 5 m

Illustration en taille réelle

### PROLINE 9,6 W/m · IP20



<b>DIMENSIONS</b>	5.000 × 8 × 1 mm
<b>MIN. RAYON DE COURBURE</b>	50 mm
<b>LEDS PAR MÈTRE</b>	112
<b>INDICE DE RENDU DES COULEURS</b>	Ra > 92
<b>TENSION D'ENTRÉE</b>	24 V DC
<b>CÂBLE DE RACCORDEMENT</b>	50 cm, des deux côtés
<b>MAX. LONGUEUR/INJECTION</b>	5 m
<b>PUISSANCE CONSOMMÉE</b>	48 W PAR ROULEAU DE 5 M
<b>PLAGE DE TEMPÉRATURE</b>	-20 °C à +60 °C
<b>DURÉE DE VIE</b>	50.000 h



3M-VHB ROULEAU DE RUBAN ADHÉSIF AU VERSO

### ACCESSOIRES

CÂBLE 2x 0,52 mm<sup>2</sup>

ARTICLE N° / E-N° 3761 / 941901279

PRIX NET AU CATALOGUE CHF 1,40 / m

PRISE UNIVERSELLE

ARTICLE N° / E-N° 3783 / 941901979

PRIX NET AU CATALOGUE CHF 1,40 / Pièces

DISTRIBUTEUR UNIVERSEL

ARTICLE N° / E-N° 3784 / 941901989

PRIX NET AU CATALOGUE CHF 5,35 / Pièces

3M-VHB ROULEAU DE RUBAN ADHÉSIF DE 33 m, LARGEUR 8 mm

ARTICLE N° / E-N° 5083 / 941007329

PRIX NET AU CATALOGUE CHF 33,25

TEMPÉRATURE DE COULEUR	NET FLUX LUMINEUX	EFFICACITÉ	PRIX NET AU CATALOGUE	ARTICLE N°	E-N°
2.700 K	3.550 lm PAR ROULEAU DE 5 M	74 lm/W	CHF 147,20	5081-0275M	941600729
4.000 K	3.950 lm PAR ROULEAU DE 5 M	82 lm/W		5081-0405M	941600739



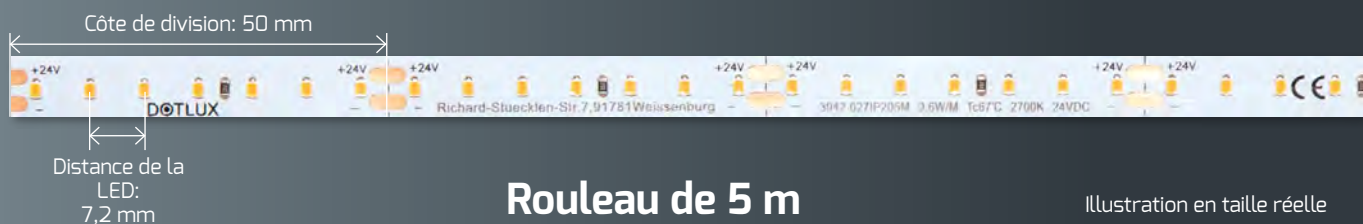

## Rouleau de 5 m

Illustration en taille réelle

### PROLINE 9,6 W/m



<b>DIMENSIONS</b>	5.000 × 8 × 1 mm
<b>MIN. RAYON DE COURBURE</b>	25 mm
<b>LEDS PAR MÈTRE</b>	140
<b>INDICE DE RENDU DES COULEURS</b>	Ra > 92
<b>TENSION D'ENTRÉE</b>	24 V DC
<b>CÂBLE DE RACCORDEMENT</b>	50 cm, des deux côtés
<b>MAX. LONGUEUR/INJECTION</b>	5 m
<b>PUISSANCE CONSOMMÉE</b>	48 W PAR ROULEAU DE 5 M
<b>PLAGE DE TEMPÉRATURE</b>	-20 °C à +60 °C
<b>DURÉE DE VIE</b>	50.000 h



3M-VHB ROULEAU DE RUBAN ADHÉSIF AU VERSO

### ACCESSOIRES

CÂBLE 2x 0,52 mm<sup>2</sup>

**ARTICLE N° / E-N°** 3761 / 941901279

**PRIX NET AU CATALOGUE** CHF 1,40 / m

PRISE UNIVERSELLE



**ARTICLE N° / E-N°** 3783 / 941901979

**PRIX NET AU CATALOGUE** CHF 1,40 / Pièces

DISTRIBUTEUR UNIVERSEL



**ARTICLE N° / E-N°** 3784 / 941901989

**PRIX NET AU CATALOGUE** CHF 5,35 / Pièces

3M-VHB ROULEAU DE RUBAN ADHÉSIF DE 33 m, LARGEUR 8 mm

**ARTICLE N° / E-N°** 5083 / 941007329

**PRIX NET AU CATALOGUE** CHF 33,25



3M-VHB ROULEAU DE RUBAN ADHÉSIF DE 33 m, LARGEUR 10 mm

**ARTICLE N° / E-N°** 5084 / 941007339

**PRIX NET AU CATALOGUE** CHF 39,55



5.000 × 8 × 5 mm

### IP20



TEMPÉRATURE DE COULEUR	NET FLUX LUMINEUX	EFFICACITÉ	PRIX NET AU CATALOGUE	ARTICLE N°	E-N°
2.700 K	4.000 lm PAR ROULEAU DE 5 M	83 lm/W		3942-027IP205M	941600289
4.000 K	4.200 lm PAR ROULEAU DE 5 M	88 lm/W	CHF 127,85	3942-040IP205M	941600299
5.000 K	4.250 lm PAR ROULEAU DE 5 M	89 lm/W		3942-050IP205M	941600429



5.000 × 10 × 5 mm

### IP66



TEMPÉRATURE DE COULEUR	NET FLUX LUMINEUX	EFFICACITÉ	PRIX NET AU CATALOGUE	ARTICLE N°	E-N°
2.700 K	4.000 lm PAR ROULEAU DE 5 M	82 lm/W		3943-027IP665M	941600309
4.000 K	4.150 lm PAR ROULEAU DE 5 M	87 lm/W	CHF 152,30	3943-040IP665M	941600319
5.000 K	4.200 lm PAR ROULEAU DE 5 M	88 lm/W		3943-050IP665M	941600439



Bandes LED à revêtement flexible entièrement revêtue de silicone.





## Rouleau de 5 m

Illustration en taille réelle

### PROLINE 19,2 W/m · IP20



DIMENSIONS	5.000 × 10 × 1 mm
MIN. RAYON DE COURBURE	25 mm
LEDS PAR MÈTRE	240
INDICE DE RENDU DES COULEURS	Ra > 92
TENSION D'ENTRÉE	24 V DC
CÂBLE DE RACCORDEMENT	50 cm, des deux côtés
MAX. LONGUEUR/INJECTION	5 m
PLAGE DE TEMPÉRATURE	-20 °C à +60 °C
DURÉE DE VIE	50.000 h



3M-VHB ROULEAU DE RUBAN ADHÉSIF AU VERSO

**REMARQUE :**

À partir de 19,2 watts/m, nous vous recommandons d'installer les bandes dans un profilé en aluminium.

### ACCESSOIRES

CÂBLE 2x 0,52 mm<sup>2</sup>

ARTICLE N° / E-N° 3761 / 941901279

PRIX NET AU CATALOGUE CHF 1,40 / m

CÂBLE DE 3x 0,52 mm<sup>2</sup>

ARTICLE N° / E-N° 3786 / 941901289

PRIX NET AU CATALOGUE CHF 2,80 / m

PRISE UNIVERSELLE

ARTICLE N° / E-N° 3783 / 941901979

PRIX NET AU CATALOGUE CHF 1,40 / Pièces

DISTRIBUTEUR UNIVERSEL

ARTICLE N° / E-N° 3784 / 941901989

PRIX NET AU CATALOGUE CHF 5,35 / Pièces

3M-VHB ROULEAU DE RUBAN ADHÉSIF DE 33 m, LARGEUR 8 mm

ARTICLE N° / E-N° 5084 / 941007339

PRIX NET AU CATALOGUE CHF 39,55



TEMPÉRATURE DE COULEUR	PUISSANCE CONSOMMÉE	NET FLUX LUMINEUX	EFFICACITÉ	PRIX NET AU CATALOGUE	ARTICLE N°	E-N°
2.700 K	96 W PAR ROULEAU DE 5 M	8.750 lm PAR ROULEAU DE 5 M	91 lm/W	CHF 185,60	3944-027IP205M	941600329
4.000 K	96 W PAR ROULEAU DE 5 M	9.000 lm PAR ROULEAU DE 5 M	94 lm/W	CHF 185,60	3944-040IP205M	941600449
5.000 K	96 W PAR ROULEAU DE 5 M	9.250 lm PAR ROULEAU DE 5 M	96 lm/W	CHF 185,60	3944-050IP205M	941600459



### 2.700 K - 6.500 K



PUISSANCE CONSOMMÉE	NET FLUX LUMINEUX	EFFICACITÉ	PRIX NET AU CATALOGUE	ARTICLE N°	E-N°
2.700 K: 9,6 W/m 6.500 K: 9,6 W/m	9.250 lm PAR ROULEAU DE 5 M	96 lm/W	CHF 198,40	3945-02765IP205M	941600359

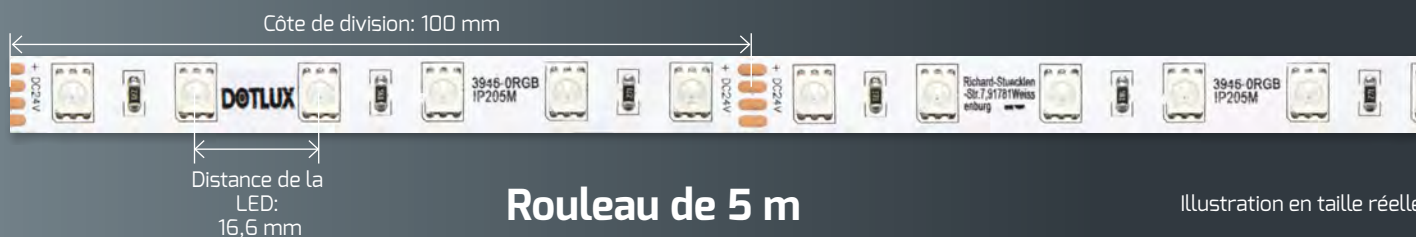

## Rouleau de 5 m

Illustration en taille réelle

### PROLINE 14,4 W/m · RGB



ARTICLE N°	3946-0RGBIP205M
E-N°	941600339
DIMENSIONS	5.000 × 10 × 2 mm
MIN. RAYON DE COURBURE	25 mm
LEDS PAR MÈTRE	60
TEMPÉRATURE DE COULEUR	RGB
INDICE DE RENDU DES COULEURS	Ra > 92
TENSION D'ENTRÉE	24 V DC
CÂBLE DE RACCORDEMENT	50 cm, des deux côtés
MAX. LONGUEUR/INJECTION	5 m
PUISSANCE CONSOMMÉE	72 W PAR ROULEAU DE 5 M
FLUX LUMINEUX NET	2.350 lm PAR ROULEAU DE 5 M
RÉPARTITION DE LA PUISSANCE	rouge: 4,8 W/m vert: 4,8 W/m bleu: 4,8 W/m
EFFICACITÉ	83 lm/W
PLAGE DE TEMPÉRATURE	-20 °C à +60 °C
DURÉE DE VIE	50.000 h
PRIX NET AU CATALOGUE	CHF 102,25



3M-VHB  
ROULEAU  
DE RUBAN  
ADHÉSIF AU  
VERSO

### ACCESSOIRES

CÂBLE DE 4x 0,52 mm<sup>2</sup>

ARTICLE N° / E-N° 3785 / 941901299

PRIX NET AU CATALOGUE CHF 2,80 / m

3M-VHB ROULEAU DE RUBAN  
ADHÉSIF DE 33 m, LARGEUR 10 mm

ARTICLE N° / E-N° 5084 / 941007339

PRIX NET AU CATALOGUE CHF 39,55





Rouleau de 5 m

Illustration en taille réelle

**PROLINE 19,2 W/m · RGB W**

LEDS PAR MÈTRE	60
TEMPÉRATURE DE COULEUR	RGB + 3.000 K
INDICE DE RENDU DES COULEURS	Ra > 92
TENSION D'ENTRÉE	24 V DC
CÂBLE DE RACCORDEMENT	50 cm, des deux côtés
MAX. LONGUEUR/INJECTION	5 m
PUISSANCE CONSOMMÉE	96 W PAR ROULEAU DE 5 M
FLUX LUMINEUX NET	blanc: 2.100 lm RGB: 2.650 lm
RÉPARTITION DE LA PUISSANCE	blanc: 4,8 W/m rouge: 4,8 W/m vert: 4,8 W/m bleu: 4,8 W/m
EFFICACITÉ	blanc: 87,5 lm/W RGBW: 45 lm/W
PLAGE DE TEMPÉRATURE	-20 °C à +60 °C
DURÉE DE VIE	50.000 h



3M-VHB ROULEAU DE RUBAN ADHÉSIF AU VERSO



ACCESSOIRES

CÂBLE DE 2 x 0,52mm<sup>2</sup>

ARTICLE N° / E-N° 3809 / 941901319

PRIX NET AU CATALOGUE CHF 4,10 / m

3M-VHB ROULEAU DE RUBAN ADHÉSIF DE 33 m, LARGEUR 10 mm

ARTICLE N° / E-N° 5084 / 941007339

PRIX NET AU CATALOGUE CHF 39,55



**REMARQUE :**  
À partir de 19,2 watts/m, nous vous recommandons d'installer les bandes dans un profilé en aluminium.

Particulièrement flexible et adapté aux plis



**IP20** **CURVE**

DIMENSIONS	PRIX NET AU CATALOGUE	ARTICLE N°	E-N°
5.000 x 12 x 2 mm	CHF 190,70	5082-ORGBW5M	941600749



**IP66**

DIMENSIONS	PRIX NET AU CATALOGUE	ARTICLE N°	E-N°
5.000 x 14 x 5 mm	CHF 229,10	5221-ORGBW5M	941600809



Bandes LED à revêtement flexible entièrement revêtue de silicone.

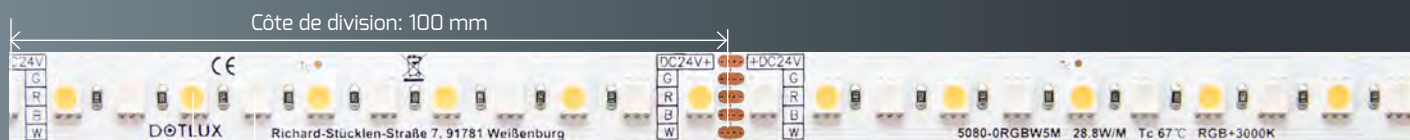

Côte de division: 100 mm

Distance de la LED:  
16,6 mm

## Rouleau de 5 m

Illustration en taille réelle

### PROLINE 28,8 W/m · RGB W



### ACCESSOIRES

ARTICLE N°	5080-0RGBW5M
E-N°	941600719
DIMENSIONS	5.000 × 12 × 2 mm
MIN. RAYON DE COUBURE	25 mm
LEDS PAR MÈTRE	120
TEMPÉRATURE DE COULEUR	RGB + 3.000 K
INDICE DE RENDU DES COULEURS	Ra > 92
TENSION D'ENTRÉE	24 V DC
CÂBLE DE RACCORDEMENT	50 cm, des deux côtés
MAX. LONGUEUR/ INJECTION	5 m
PUISSANCE CONSOMMÉE	144 W PAR ROULEAU DE 5 M
FLUX LUMINEUX NET	blanc: 5.050 lm RGB: 2.100 lm
RÉPARTITION DE LA PUISSANCE	blanc: 14,4 W/m rouge: 4,8 W/m vert: 4,8 W/m bleu: 4,8 W/m
EFFICACITÉ	blanc: 70 lm/W RGB: 50 lm/W
PLAGE DE TEMPÉRATURE	-20 °C à +60 °C
DURÉE DE VIE	50.000 h
PRIX NET AU CATALOGUE	CHF 203,50

CÂBLE DE 2 × 0,52 mm<sup>2</sup>



ARTICLE N° / E-N° 3809 / 941901319

PRIX NET AU CATALOGUE CHF 4,10 / m

3M-VHB ROULEAU DE RUBAN ADHÉSIF DE 33 m, LARGEUR 10 mm



ARTICLE N° / E-N° 5084 / 941007339

PRIX NET AU CATALOGUE CHF 39,55

#### REMARQUE :

À partir de 19,2 watts/m, nous vous recommandons d'installer les bandes dans un profilé en aluminium.



3M-VHB ROULEAU DE RUBAN ADHÉSIF AU VERSO







La technologie DOTLUX Fusion a été développée pour répondre aux exigences d'une commande d'éclairage moderne. Une attention particulière a été accordée ici à la simplicité d'utilisation et d'installation. Grâce à sa facilité de mise en service, ce système convient aussi bien aux nouvelles installations qu'aux installations existantes. Les domaines d'application s'étendent ici de pièces et bureaux individuels à des immeubles d'habitation entiers équipés d'un grand nombre d'appareils. Le système de gestion de l'éclairage DOTLUX Fusion a une capacité illimitée.

DOTLUX Fusion offre une large gamme d'appareils pour l'extension des fonctionnalités du système, y compris les télécommandes sans fil, les écrans tactiles, les contrôleurs PWM, les convertisseurs Wi-Fi, les variateurs et les décodeurs DMX, afin d'obtenir des effets d'éclairage en termes de luminosité, de température de couleur, de RGB, de RGBW et de RGBW+ColorSelect.

## COMMANDE À 4 ZONES

Plusieurs éclairages à LED avec des récepteurs Fusion peuvent être contrôlés simultanément avec une seule télécommande. Répartisse tes récepteurs en différentes zones afin de pouvoir contrôler plusieurs pièces avec une seule télécommande.



## APPLICATION - SMART LIFE APP



Avec plus de 10 millions de téléchargements, l'application « SMART LIFE » de TUYA est l'une des applications Smarthome les plus populaires pour les appareils mobiles et permet de commander différents produits Smarthome, dont les luminaires et en particulier les contrôleurs DOTLUX FUSION, qui sont marqués du symbole TUYA.

La mise en réseau dans le nuage avec un centre de calcul en Allemagne garantit une commande à distance de tous les appareils, conforme à la prougection des données, tant que ton appareil mobile dispose d'une connexion Internet.

En outre, ALEXA et Google Home peuvent également être connectés à l'APP TUYA SMART LIFE. Ainsi, tu peux également contrôler tes nouveaux luminaires par commande vocale.



Scanner le code QR ou trouver l'application smart life dans l'Appstore



Scanner le code QR ou trouver l'application smart life dans Google Playstore

## APERÇU DE LA COMMANDE

Ce graphique représente à titre d'exemple le chemin de la commande depuis l'appli jusqu'au luminaire/à la bande.

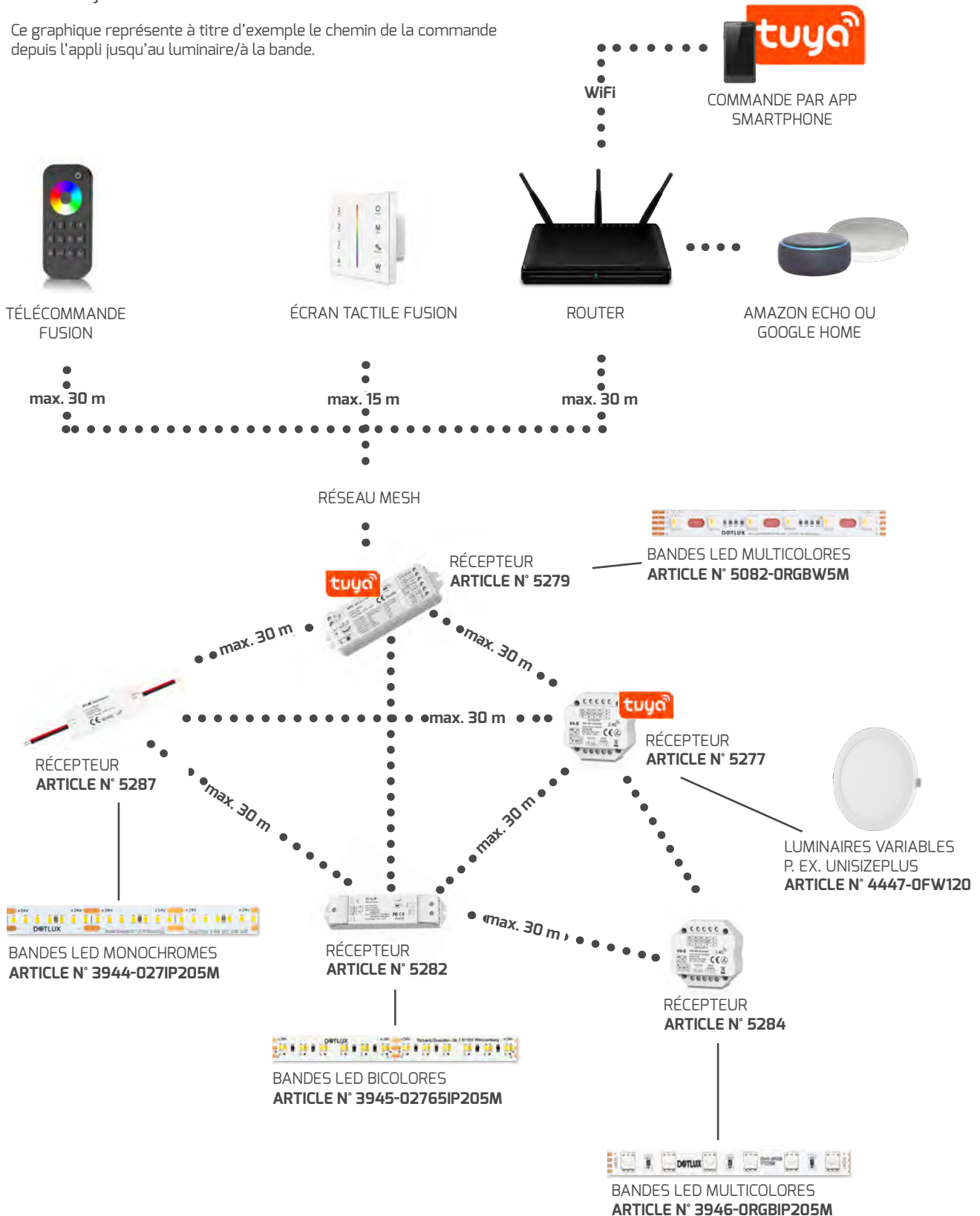

Chaque récepteur/variateur DOTLUX Fusion transmet automatiquement le signal à d'autres récepteurs/variateurs, ce qui permet de couvrir des distances de plus de 100 mètres. Les appareils marqués TUYA peuvent être commandés par smartphone. Il est possible de programmer jusqu'à 10 télécommandes sur un récepteur. Une télécommande peut commander un nombre illimité de récepteurs

••••• sans fil  
 \_\_\_\_\_ connecté par câble

# MONOCHROME



## TÉLÉCOMMANDE 4 ZONES

ARTICLE N°	5281
E-N°	941919269
DIMENSIONS	122 × 53 × 17 mm
PARTICULARITÉ	avec support magnétique
BATTERIE	2 × AAA
PRIX NET AU CATALOGUE	CHF 66,45



## PANNEAU TACTILE RADIO + DMX

ARTICLE N°	5276-1
E-N°	941919239
DIMENSIONS	86 × 86 × 33 mm
PROFONDEUR DE MONTAGE	25 mm
PROTECTION	Verre
RACCORDEMENT	Raccord à visser
ZONEN	4 × Monocolor
CANAUX	DMX 1 – 4
COMMANDE	FUSION Funk + DMX
TENSION D'ENTRÉE	100 – 240 V AC
PRIX NET AU CATALOGUE	CHF 102,25

## RÉCEPTEUR RADIO 24 V



ARTICLE N°	5284	5280	5287	5279
E-N°	941934509	941934489	941934529	941934479
DIMENSIONS	52 × 52 × 26 mm	175 × 45 × 27 mm	64 × 23 × 8 mm	114 × 38 × 20 mm
PARTICULARITÉ	Montage en boîte	Fréquence PWM/courbe de variation réglable	Forme de construction réduite	5 in 1 / TUYA
RACCORDEMENT	Raccord à visser	Raccord à visser	offene Enden	Raccord à visser
CANAUX	4	1	1	5
COMMANDE	FUSION/PUSH	FUSION/PUSH	FUSION	TUYA & FUSION
FONCTION DE VARIATION	PUSH	PWM	PWM	PWM
TENSION	12 – 24 V DC	12 – 48 V DC	12 – 24 V DC	12 – 24 V DC
COURANT DE SORTIE	4 × 3 A	1 × 15 A	1 × 5 A	5 × 3 A
PRIX NET AU CATALOGUE	CHF 70,25	CHF 70,25	CHF 39,55	CHF 85,65

## VARIATEUR RADIO 220 V



ARTICLE N°	5277	5278
E-N°	941934459	941934469
DIMENSIONS	52 × 52 × 26 mm	175 × 45 × 27 mm
PARTICULARITÉ	Luminosité minimale réglable	Luminosité minimale réglable
RACCORDEMENT	Raccord à visser	Raccord à visser
CANAUX	1	
COMMANDE	FUSION/PUSH	FUSION/PUSH
FONCTION DE VARIATION	DEBUT/FIN DE PHASE	1 – 10 V, PUSH, FUSION, DEBUT/FIN DE PHASE
TENSION	100 – 240 V AC	100 – 240 V AC
PUISSANCE DE SORTIE	max. 200 W LED	max. 300 W LED
PRIX NET AU CATALOGUE	CHF 99,70	CHF 99,70

## ACCESSOIRES AMPLIFICATEUR 24 V



ARTICLE N°	5271-1
E-N°	941934409
DIMENSIONS	175 × 45 × 27 mm
RACCORDEMENT	Raccord à visser
TENSION	12 – 24 V
COURANT DE SORTIE	1 × 15 A
PUISSANCE DE SORTIE	max. 540 W @ 24 V
PRIX NET AU CATALOGUE	CHF 70,25



## BICOLORE

### TÉLÉCOMMANDE 4 ZONES

ARTICLE N°	5283
E-N°	941919279
DIMENSIONS	107 × 58 × 9 mm
PARTICULARITÉ	Support magnétique inclus
BATTERIE	2 × AAA
PRIX NET AU CATALOGUE	CHF 66,45



### PANNEAU TACTILE RADIO + DMX

ARTICLE N°	5276-2
E-N°	941919249
DIMENSIONS	86 × 86 × 33 mm
PROFONDEUR DE MONTAGE	25 mm
PROTECTION	Verre
RACCORDEMENT	Raccord à visser
ZONES	4 × Dualcolor
CANAUX	DMX 1 – 8
COMMANDE	FUSION + DMX
TENSION D'ENTRÉE	100 – 240 V AC
PRIX NET AU CATALOGUE	CHF 102,25

### RÉCEPTEUR RADIO 24 V



ARTICLE N°	5284	5282	5279
E-N°	941934509	941934499	941934479
DIMENSIONS	52 × 52 × 26 mm	175 × 45 × 27 mm	114 × 38 × 20 mm
PARTICULARITÉ	Montage en boîte	Fréquence PWM/courbe de variation réglable	5 in 1 / TUYA
RACCORDEMENT	Raccord à visser	Raccord à visser	Raccord à visser
CANAUX	4	2	5
COMMANDE	FUSION/PUSH	FUSION/PUSH	TUYA & FUSION
FONCTION DE VARIATION	PUSH	PUSH	PWM
TENSION	12 – 24 V DC	12 – 36 V DC	12 – 24 V DC
COURANT DE SORTIE	4 × 3 A	2 × 8 A	5 × 3 A
PRIX NET AU CATALOGUE	CHF 70,25	CHF 66,45	CHF 85,65

### ACCESSOIRES AMPLIFICATEUR 24 V



ARTICLE N°	5271-2
E-N°	941934419
DIMENSIONS	175 × 45 × 27 mm
RACCORDEMENT	Raccord à visser
TENSION	12 – 36 V
COURANT DE SORTIE	2 × 8 A
PUISSANCE DE SORTIE	max. 384 W @ 24 V max. 576W @ 36 V
PRIX NET AU CATALOGUE	CHF 70,25





## MULTICOLORE



## TÉLÉCOMMANDE 4 ZONES

ARTICLE N°	5285
E-N°	941919289
DIMENSIONS	122 × 53 × 17 mm
PARTICULARITÉ	Support magnétique inclus
BATTERIE	2 × AAA
PRIX NET AU CATALOGUE	CHF 66,45



## PANNEAU TACTILE RADIO + DMX

ARTICLE N°	5276-4
E-N°	941919259
DIMENSIONS	86 × 86 × 33 mm
PROFONDEUR DE MONTAGE	25 mm
PROTECTION	Verre
RACCORDEMENT	Raccord à visser
ZONES	4 × Multicolore RGB/RGBW
CANAUX	DMX 1 – 16
COMMANDE	FUSION + DMX
TENSION D'ENTRÉE	100 – 240 V AC
PRIX NET AU CATALOGUE	CHF 102,25

## RECEPTEUR RADIO 24 V



ARTICLE N°	5284	5286	5288	5279
E-N°	941934509	941934519	941934539	941934479
DIMENSIONS	52 × 52 × 26 mm	170 × 50 × 23 mm	64 × 23 × 8 mm	114 × 38 × 20 mm
PARTICULARITÉ	Montage en boîte	Fonctionnement autonome	Forme de construction réduite	5 in 1 / TUYA
RACCORDEMENT	Raccord à visser	Raccord à visser	offene Enden	Raccord à visser
CANAUX	4	4	4	5
COMMANDE	FUSION/PUSH	FUSION/PUSH	FUSION	TUYA & FUSION
FONCTION DE VARIATION	PUSH	PWM	PWM	PWM
TENSION	12 – 24 V DC	12 – 24 V DC	12 – 24 V DC	12 – 24 V DC
COURANT DE SORTIE	4 × 3 A	4 × 5 A	4 × 1,5 A	5 × 3 A
PRIX NET AU CATALOGUE	CHF 70,25	CHF 85,65	CHF 39,55	CHF 85,65

ACCESSOIRES  
AMPLIFICATEUR  
24 V

ARTICLE N°	5271-4	5270
E-N°	941934429	941934399
DIMENSIONS	175 × 45 × 27 mm	110 × 48 × 67 mm
RACCORDEMENT	Raccord à visser	Raccord à visser
TENSION	12 – 36 V	12 – 24V
COURANT DE SORTIE	4 × 5 A	4 × 5 A
PUISSANCE DE SORTIE	max. 480W @ 24 V max. 720 W @ 36 V	max. 480W @ 24 V
PRIX NET AU CATALOGUE	CHF 70,25	CHF 85,65



## AUTRES SYSTÈMES DE COMMANDE

### DALI DIMMER



ARTICLE N°	5235	5269	5425-1
E-N°	941934369	941934389	919100009
DIMENSIONS	175 × 45 × 27 mm	175 × 45 × 27 mm	56 × 50 × 28 mm
RACCORDEMENT	Raccord à visser	Raccord à visser	câble de raccordement, extrémités ouvertes
CANAUX	4	1	1
COMMANDE	DALI DT6	DALI DT6+ entrée bouton	DALI + commande de phase
FONCTION DE VARIATION	PWM	PWM	DALI-PUSH
TENSION	12 – 24 V DC	12 – 24 V DC	100 – 240 V AC
COURANT DE SORTIE	4 × 5,0 A	1 × 15 A	max. 1,5 A
PUISSANCE DE SORTIE	max. 480 W @ 24 V	max. 360 W @ 24 V	max. 200 W
PRIX NET AU CATALOGUE	CHF 106,10	CHF 93,30	CHF 102,25

### VARIATEUR DMX



ARTICLE N°	5275	5274
E-N°	941934449	941934439
DIMENSIONS	170 × 50 × 23 mm	110 × 48 × 67 mm
PARTICULARITÉ	Fonctionnement autonome	Fonctionnement autonome
RACCORDEMENT	Raccord à visser	Raccord à visser
CANAUX	4	4
COMMANDE	DMX/DMX RDM	DMX/DMX RDM
FONCTION DE VARIATION	PWM	PWM
TENSION	12 – 24 V DC	12 – 24 V DC
COURANT DE SORTIE	4 × 5 A	4 × 5 A
PUISSANCE DE SORTIE	max. 480 W	max. 480 W
PRIX NET AU CATALOGUE	CHF 106,10	CHF 106,10

# CASAMBI

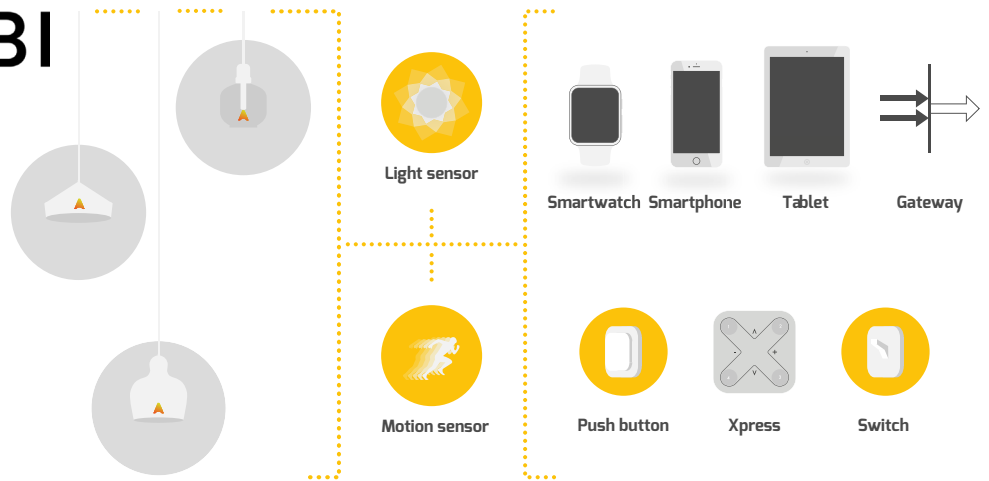

## TÉLÉCOMMANDE 4 ZONES

ARTICLE N°	5120
E-N°	941010719
DIMENSIONS	90 × 90 × 12 mm
BATTERIE	CR2430
PRIX NET AU CATALOGUE	CHF 344,30

Variation

Bouton-poussoir multifonctionnel



Haute variation

Bouton-poussoir multifonctionnel

## BOUTON-POUSSOIR QUADRUPLE SANS BATTERIE

ARTICLE N°	5121
E-N°	941010769
DIMENSIONS	81 × 81 × 14 mm
PRIX NET AU CATALOGUE	CHF 172,80



## GATEWAY

pour commander confortablement jusqu'à 2 réseaux Casambi à distance

ARTICLE N°	5124-1
E-N°	526000000
DIMENSIONS	108 × 104 × 28 mm
PRIX NET AU CATALOGUE	CHF 1.125,10





**CASAMBI**  
TOUTES LES INFORMATIONS ICI  
Scanner ou taper le code QR :  
[dotlux.de/produits/casambi](http://dotlux.de/produits/casambi)

## APPLICATION - CASAMBI APP







Laden im  
**App Store**



QR-Code scannen oder CASAMBI-App im Appstore finden.





JETZT BEI  
**Google Play**



QR-Code scannen oder CASAMBI-App im Google Playstore finden.



Vous pouvez choisir via quel terminal vous souhaitez utiliser la commande CASAMBI : Tablette, Smartphone ou Smartwatch.

Pour plus d'informations sur CASAMBI, consultez la catégorie "PANNEAUX / HCL"



## ACTEUR

ARTICLE N°	5115	5123-1	5122	5116
E-N°	941010449	919001389	941010739	941010729
DIMENSIONS	73 × 30 × 18 mm	41 × 37 × 14 mm	57 × 36 × 23 mm	40 × 36 × 16 mm
PARTICULARITÉ	Pour bandes LED	Commande de groupe	Commande d'un seul appareil	La commande de groupe (max. 35 luminaires) nécessite une alimentation énergétique DALI
RACCORDEMENT	Raccord à visser	Raccord à fiche	Raccord à visser	Raccord à fiche
CANAUX	4	1	1	-
COMMANDE	CASAMBI	CASAMBI	CASAMBI	CASAMBI
FONCTION DE VARIATION	PWM	Section de phase	1 – 10 V/DALI	DALI
TENSION	12 – 24 V	100 – 240 V AC	220 – 240 V AC	10 – 23 V DC
COURANT DE SORTIE	4 × 1,5 A	-	-	-
PUISSANCE DE SORTIE	max. 144 W	max. 150 W	-	-
PRIX NET AU CATALOGUE	CHF 185,60	CHF 160,00	CHF 172,80	CHF 185,60

## APPROVISIONNEMENT ÉNERGÉTIQUE DALI À L'ARTICLE N° 5116



ARTICLE N°	5119
E-N°	941010749
FONCTION DE VARIATION	DALI
TENSION D'ENTRÉE	220 – 240 V AC
COURANT DE SORTIE	70 mA
PRIX NET AU CATALOGUE	CHF 44,65

## ACTEUR DE COMMUTATION 220 V



ARTICLE N°	5350
E-N°	941006119
DIMENSIONS	120 × 50 × 32 mm
CANAUX	1
COMMANDE	CASAMBI
TENSION D'ENTRÉE	100 – 240 V AC
COURANT DE SORTIE	6 A
PRIX NET AU CATALOGUE	CHF 254,70

## CAPTEUR DE MOUVEMENT ET DE LUMINOSITÉ (ENCASTREMENT)

ARTICLE N°	5117
E-N°	941010629
DIMENSIONS	Ø 85 mm, 56 mm
OUVERTURE D'ENCASTREMENT	68 mm
PRIX NET AU CATALOGUE	CHF 280,30



## BOÎTIER DE MONTAGE CAPTEUR À L'ARTICLE N° 5117

ARTICLE N°	5118
E-N°	941010679
DIMENSIONS	Ø 95 mm, 65 mm
PRIX NET AU CATALOGUE	CHF 39,55



## CAPTEUR DE MOUVEMENT ET LUMINOSITÉ (INSTALLATION MURALE EN EXTÉRIEUR)

ARTICLE N°	5351
E-N°	941007249
DIMENSIONS	75 × 60 × 37 mm
PRIX NET AU CATALOGUE	CHF 459,50



## BLOCS D'ALIMENTATION 24 V POUR BANDES LED 1-KANAL ET 3-KANAL

ARTICLE N°	5087
E-N°	941934199
FONCTION DE VARIATION	PWM
TENSION	24 V DC
TENSION D'ENTRÉE	220 – 240 V AC
COURANT DE SORTIE	3 × 1,7 A
PRIX NET AU CATALOGUE	CHF 293,10



ARTICLE N°	5069
E-N°	941934169
FONCTION DE VARIATION	PWM
TENSION	24 V DC
TENSION D'ENTRÉE	220 – 240 V AC
COURANT DE SORTIE	1 × 4,2 A
PRIX NET AU CATALOGUE	CHF 249,60







# ARTICLES DE MARKETING

**DOTLUX**  
LICHT IN BESTER QUALITÄT



## BIG BEN

Colonne de produits roulante à 4 côtés avec les produits les plus vendus

ARTICLE N°	600186
COULEUR	ähnlich RAL 9016
DIMENSIONS	1.950 × 700 × 662 mm
PRIX NET AU CATALOGUE	CHF 3.955,20

Si tu es intéressé, adresse-toi à ton interlocuteur/trice du service extérieur.

## CATALOGUE PRÉSENTOIR

Présentoir métallique pour la présentation de catalogues DOTLUX

ARTICLE N°	600205
COULEUR	ähnlich RAL 9016
DIMENSIONS	1.030 × 430 × 350 mm
PRIX NET AU CATALOGUE	CHF 331,50



## L-PRÉSENTOIR

Présentoir métallique en forme de L (dimensions : 310 × 350 × 160 mm) avec différents produits topseller.



ARTICLE N°	4682	600044	4683	4684	300204
PRODUIT	UNISIZEplus	UNISIZErimless	CIRCLEugr	QUICK-FIXplus	MULTISCREW
POIDS	2,3 kg	2,3 kg	2,5 kg	2,2 kg	2,5 kg
PRIX NET AU CATALOGUE	CHF 172,80	CHF 172,80	CHF 172,80	CHF 172,80	CHF 172,80

## LAMPE DE POCHE À LED POCKET

ARTICLE N°	600136
E-N°	941100169
BOÎTIER	Aluminium, noir
DIMENSIONS	Ø 15, 133 mm
POIDS	25 g
TEMPÉRATURE DE COULEUR	6.500 K
FLUX LUMINEUX NET	110 lm
BESOIN EN ÉNERGIE	2x piles AAA
PLAGE DE TEMPÉRATURE	0 °C à +35 °C
PRIX NET AU CATALOGUE	21,75 CHF

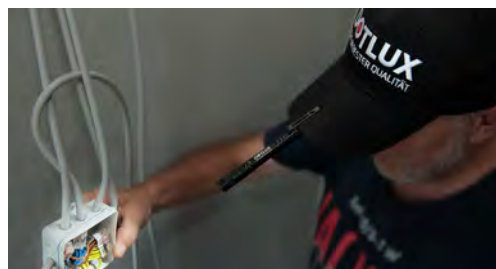

Grâce au clip amovible et réversible, la lampe de poche peut par exemple être fixée à une casquette et se transformer en lampe frontale.



## LAMPE FRONTALE LED

ARTICLE N°	600137
E-N°	941100179
BOÎTIER	Aluminium, noir
DIMENSIONS	60 × 35 × 35 mm
POIDS	7 g
CAPTEUR	oui
TEMPÉRATURE DE COULEUR	6.500 K
FLUX LUMINEUX NET	215 lm
PLAGE DE TEMPÉRATURE	-20 °C à +55 °C
PRIX NET AU CATALOGUE	44,65 CHF



Lampe frontale multifonctionnelle qui peut être allumée et éteinte de 2 manières différentes :  
 a) mode main libre : via un capteur  
 b) Mode bouton-poussoir : par bouton ON/OFF



# RÉPERTOIRE DES ARTICLES

ARTICLE N°	E-N°	PAGE	ARTICLE N°	E-N°	PAGE	ARTICLE N°	E-N°	PAGE	ARTICLE N°	E-N°	PAGE
100049	119963089	86	300075	941919219	252	3300-2	941919099	171	3620-399120	941004949	63, 65
125974	941903179	168, 169	300154	941006099	257	3304-0FW120	941305519	233	3633	941902689	271
1642-1	941801169	278	300155	941006109	257	3304-Abhänge-seil4m	941900619	233	3641-050120F	941501919	149
1665-130360T	941800419	273	300177	941006529	152	3306	941902679	271	3642-050120	941500559	149
1665-221360	941801359	275	300204	-	303	3354-1	941900659	166	3642-050120F	941500539	149
1665-230360	941801329	274	3022-130120	941470659	20	3360-2	941901149	164, 167, 171	3642-050120FB	941500509	149
1665-230360NANO	941801339	274	3022-140120	941470669	20	3372-399120	941003969	69	3643-050120	941500569	149
1665-245360	941801319	274	3023-230120	941005759	20	3374-4FW160	941004659	69	3643-050120F	941500549	149
1666-130360	941801309	274	3023-240120	941005509	20	3376-130170	941801559	73, 95	3643-050120FB	941500519	149
1666-145360	941801299	274	3024-230120	941010289	20	3377-140170	941801599	95	3652	941900839	148
1730-1	941801179	278	3024-240120	941009939	20	3378-130170	941801549	73, 95	3653	941901919	148
1731-1	941801209	278	3026-160120-KFZ-Adapter	941904199	252	3379-140170	941801589	95	3654	941901679	148
1794-1	941801189	278	3082-027270T	941800409	273	3380-130170	941801569	95	3655	941901689	148
1808-499090	941007939	133, 143, 145	3109-150120	941300829	121	3381-140170	941801579	95	3666-060120	941500419	252
1809-499090	941311979	133, 143, 145	3138-1	941934309	23, 25, 29, 81, 135	3389-140170	941801579	95	3667	941904219	252
1940-1	941801199	278	3138-1-M	919000023	99	3394-040090	941300769	82	3670-499160	941003999	69
1946-0FW100	941470759	51	3140-1	941934299	23, 25, 29, 279	3395-040090	941300269	82	3671-499120	941003989	69
1946-2	941903029	51	3143-24	941934029	284	3401	941902799	82	3672	941902669	271
1964-0601605	941600009	283	3155	919391859	284	3422	941002069	46	3673-040240	941305629	247
2036-1	941919309	138	3156	919391939	284	3423-1	920500179	48	3674-040240	941305639	247
2037	941900959	139	3173	941901749	284	3424	941902159	47, 49	3679-1	941009679	257
2039-1	941010659	138	3173-12	941934119	283, 284	3425	941902139	47, 49	3728-1	535948000	70, 109
2047	941900949	139	3177-160120	941010709	260	3427	941902099	47, 49	3731	941904309	171, 223
2347-399120	941005029	63, 65	3191	941902979	219	3429	941902149	47, 49	3737-040240	941700049	246
2354-440120	941007429	113	3192	941902989	219	3430	941902089	47, 49	3761	941901279	286, 287, 288, 289, 290
2355-540120	941007929	113	3193	941902819	219	3431	941902079	47, 49	3766	941903039	148
2356-640120	941004069	113	3193-1	941902809	219	3432	941902059	47, 49	3783	941901979	286, 287, 288, 289, 290
2357-440120	941007979	113	3282-040135	941700469	270	3433	941902049	47, 49	3784	941901989	286, 287, 288, 289, 290
2528-130120	941003839	76	3283-040135	941700479	270	3435	941902039	47, 49	3785	941901299	291
2528-140120	941003849	76	3288-2	941901949	171	3436	941902069	47, 49	3786	941901289	290
2529-130120	941003859	76	3289-2	941901959	171	3437	941902019	47, 49	3794-Stecker	941904339	166, 168
2529-140120	941003869	76	3290-2	941900859	162, 171	3454	941700449	268	3800	941900809	166
2727	941904269	219	3291-2	154000289	171	3456	941700459	268	3809	941901319	292, 293
2746-140180	941801159	279	3292-240060	941600189	170	3460	941902629	269	3822	119000000	86
2775	941500899	45	3293-240180	941600179	170	3461	941902639	269	3839-040090	941402219	27
2800-24	941934019	284	3293-240180-DALI	941600199	170	3462	941902649	269	3840-040090	941402229	27
2813-350160	941600119	167	3293-240180-NOT	941371819	170	3463	941902659	269	3841-040090	941402239	27
2813-450160	941600129	167	3294	941901249	162, 170	3487-130170	941802079	95	3842-040090	941402249	27
2814-250045	941600139	167	3295	941901259	162, 170	3487-140170	941802069	95	3843-199036	941008289	227
2814-350045	941600149	167	3296	941901239	162, 170	3529-130180	941003879	83	3845-199036	941007959	227
2820	941901019	166	3297-2	941901879	171	3530-140180	941003889	83	3874-140120	941008109	238
2822-940120	941004079	113	3298-2	941901879	162, 171	3531-130180	941003899	83			
2826-299120	941010049	24	3299	941903019	162, 171	3532-140180	941003909	83			
2827-299120	941010279	24				3533-130180	941003919	83			
2828-299120	941009999	24				3534-140180	941003929	83			
2834-4FW180	941005019	63, 65				3535-1	941919159	83			
2844	941600099	282				3538-340120	941390349	113			
2995	941934009	45				3542-340240	941742389	245			
						3550	941903049	83, 86			
						3571-2FW120	941371829	133, 139			



ARTICLE N°	E-N°	PAGE	ARTICLE N°	E-N°	PAGE	ARTICLE N°	E-N°	PAGE	ARTICLE N°	E-N°	PAGE
3889	941007379	267	3943-040IP665M	941600319	289	4369-299120	941008069	59	4670-140140	941004969	119
3893-S1	154000239	222	3943-050IP665M	941600439	289	4370-299120	941008119	59, 63	4671-140140	941005079	119
3893-S2	154000259	222	3944-027IP205M	941600329	290, 295	4371-299120	941008259	59	4672-140140	941005119	119
3893-S3	154000279	222	3944-040IP205M	941600449	290	4372	919990079	108	4682	-	303
3893-W1	154000229	222	3944-050IP205M	941600459	290	4376-1	941919129	70	4683	-	303
3893-W2	154000249	222	3945-02765IP205M	941600359	290, 295	4377-24	941901649	284	4684	-	303
3893-W3	154000269	222	3946-0RG6IP205M	941600339	291, 295	4446-0FW120	941402299	15	4686	919390189	29
3894-SL	941904359	222	4176-130120	941402599	17	4447-0FW120	941402319	15, 295	4687	941901159	29, 279
3894-SR	941904369	222	4176-140120	941007449	17	4448-0FW120	941402329	15	4723	941903129	112, 121
3894-WL	941904379	222	4177-130120	941402609	17	4449-1	941902169	15	4729-030120	941200329	185
3894-WR	941904389	222	4177-140120	941007459	17	4449-2	941902179	15	4730-030120	941200339	185
3895-S	941902959	223	4189	941904619	70, 94, 108	4449-3	941902189	15	4732-0FW110	941600369	225
3895-W	941902969	223	4230	941904629	166, 168	4459-1	941902229	15	4733-0FW110	941600379	225
3896-S	941904399	223	4234-040160	941600169	167	4459-2	941902239	15	4746-030120	941200349	194, 195
3896-W	941904409	223	4235-050160	941600109	167	4459-3	941902249	15	4747-030120	941200359	194
3897-S	941904419	223	4252-12	941901529	283, 284	4473	941904649	78, 223	4748-030360	941200369	180
3897-W	941904429	223	4252-24	941901539	255, 284	4473-5	941919169	78, 223	4749-030360	941700169	180
3898-SL	941904439	223	4254-24	941901569	86, 284	4485-299120	941008159	59, 63	4750-1	941200389	181
3898-SR	941904449	223	4255-24	941901859	285	4512-199120	941301949	71	4751	941200319	179, 195
3898-WL	941904459	223	4256-24	941901869	255, 285	4516-1	941007149	227	4764-W	941919109	223
3898-WR	941904469	223	4258-1	941934319	81, 135	4521-24	941901759	285	4766-5	941919119	223
3899-SL1	941904479	223	4263	941901999	152	4522-24	941901769	285	4768-140120	941004699	126
3899-SL2	941904489	223	4277-240080	941742409	241	4523-24	941901779	86, 255, 285	4769-140120	941005039	126
3899-SR1	941904499	223	4310-040050	941305649	242	4524-24	941901789	86, 255, 285	4770-140120	941004789	126
3899-SR2	941904509	223	4329	941901829	23, 25	4525-24	941901799	86, 255, 285	4771-140120	941004809	126
3899-WL1	941904519	223	4331-040240	941700069	245	4553-140140	941390339	115	4776-140120	941005169	126
3899-WL2	941904529	223	4332-140080	941007289	239	4554-140140	941301979	115	4777-140120	941004849	126
3899-WR1	941904539	223	4335	941006139	70, 94	4555-140140	941390329	115	4778-140120	941004899	126
3899-WR2	941904549	223	4338-399120	941301939	71	4556-140140	941372209	115	4779-140120	941005049	126
3904-S	941904559	223	4343-2	927000003	98, 100, 108, 262, 263	4558-030360	941700109	177	4780-140120	941005109	126
3904-W	941904569	223	4355-030036	941002079	78	4558-040360	941700119	177	4781-140120	941005149	126
3905-S	941904579	223	4356-030036	941002089	78	4559-030360	941700129	177	4782-140120	941004909	126
3905-W	941904589	223	4357-15	941900999	79	4559-040360	941700139	177	4783-140120	941004959	126
3906-S	941904599	223	4357-24	941901669	79	4561-030360	941700179	174	4787	941902409	127
3906-W	941904609	223	4359	941900879	79	4561-040360	941700189	174	4788	941902419	127
3914-S	941902859	223	4360	941900889	79	4561-Abdeckplatte	941902589	174, 176	4789	941902429	127
3914-W	941902849	223	4361	941900899	79	4567-0FW090	941402179	28	4790	941902439	127
3915-S	941902739	223	4362	941900919	79	4568-0FW090	941402189	28	4791	941902449	127
3915-W	941902749	223	4363	941900629	79	4569-0FW090	941402199	28	4794	941902459	127
3917-050140	941305659	152	4364	941900639	79	4570-0FW090	941402209	28	4795	941902469	127
3923-2	927919059	22, 25, 28, 46, 131, 132, 134, 262, 263	4365-0FW090	941001909	74	4617-299120	941005139	65	4796	941902479	127
3941-027IP205M	941600279	286	4366-0FW090	941001919	74	4618-299120	941005099	65	4797	941902489	127
3941-040IP205M	941600419	286				4668	919392019	284	4798	941902499	127
3942-027IP205M	941600289	289				4668-12	941934129	283, 284	4799	941902509	127
3942-040IP205M	941600299	289				4669-140140	941004929	119	4801	941902519	127
3942-050IP205M	941600429	289							4802	941902529	127
3943-027IP665M	941600309	289							4803	941902539	127
									4804	941902549	127
									4810	941902709	168, 169



# RÉPERTOIRE DES ARTICLES

ARTICLE N°	E-N°	PAGE	ARTICLE N°	E-N°	PAGE	ARTICLE N°	E-N°	PAGE	ARTICLE N°	E-N°	PAGE
4825	941904659	166	4866-150060	941008639	213	4872-150060	941010299	207	4934-700	941934099	143
4826-140120	941004639	131	4866-150065	941008649	213	4872-150100	941010349	207	4934-950	941934109	143
4833-0FW160	941002519	69	4866-150090	941008659	213	4873-140010	941010399	207	4936-1	941007609	99
4837-0E27	920000019	72	4866-150120	941510369	213	4873-140015	941010189	207	4940	919391249	99
4839-0E27	920000029	63, 72	4867-130015	941008669	213	4873-140030	941010259	207	4941-350	919391429	145
4852	920500199	50	4867-130030	941008679	213	4873-140045	941010139	207	4941-500	919391459	81, 145
4853	920500209	50	4867-130036	941008689	213	4873-140060	941010179	207	4941-700	919391449	81, 145
4855	920000009	77	4867-130060	941008699	213	4873-140100	941010219	207	4941-950	919391439	81, 145
4857-030170	941800429	98	4867-130065	941008709	213	4873-150010	941010119	207	4942-040160	941600509	169
4858-040170	941800439	98	4867-130090	941008719	213	4873-150015	941010229	207	4943-040160	941600529	169
4859-040240	941700419	245	4867-130120	941510309	213	4873-150030	941010339	207	4944-040160	941600539	169
4860-0FW150	941402559	19	4867-150015	941008199	213	4873-150045	941010369	207	4945-040045	941600549	169
4860-SCHALTER	941905509	81	4867-150030	941008299	213	4873-150060	941010029	207	4947-040045	941600579	169
4861-0FW150	941402579	19	4867-150036	941008229	213	4873-150100	941010089	207	4952-040045	941600649	169
4864-130015	941008549	212	4867-150060	941007909	213	4876-027360	941801139	279	4953-040045	941600659	169
4864-130030	941008559	212	4867-150065	941008269	213	4877-027360	941801149	279	4954	941902359	168
4864-130036	941008569	212	4867-150090	941008079	213	4884	920000049	77	4955	941902369	168
4864-130060	941008579	212	4867-150120	941008249	213	4886	920500189	48	4956	941903139	168, 169
4864-130065	941008589	212	4870-040010	941010199	206	4887	920500229	50	4964-030024	941801289	279
4864-130090	941008599	212	4870-040015	941009969	206	4888	941904669	48, 50	4965-030120	941700199	178
4864-130120	941510289	212	4870-040030	941010209	206	4890-199036	941008219	228	4966-030120	941700409	178
4864-150015	941510279	212	4870-040045	941010069	206	4891-199036	941008239	228	4967	941904689	179
4864-150030	941510329	212	4870-040060	941009959	206	4900	941902599	157	4968	941902719	179, 180
4864-150036	941510349	212	4870-040100	941010159	206	4901	941902609	157	4970-030040	941402519	44
4864-150060	941510359	212	4870-050010	941700209	206	4902	941919229	154, 157, 158	4971-030040	941402509	44
4864-150065	941510319	212	4870-050015	941700219	206	4903	941904679	157	4972-030040	941500599	31
4864-150090	941510339	212	4870-050030	941700229	206	4909-130015	941008729	213	4973-0FW060	941402529	30
4864-150120	941510269	212	4870-050045	941700239	206	4909-130030	941008739	213	4974-0FW060	941402539	30
4865-130015	941502809	212	4870-050060	941700249	206	4909-130036	941008749	213	4975-0FW060	941402549	30
4865-130030	941502799	212	4870-050100	941501499	206	4909-130060	941008759	213	4979-0E27	920000039	73
4865-130036	941502909	212	4871-040010	941010319	206	4909-130065	941008769	213	4984	941903119	168, 169
4865-130060	941502789	212	4871-040015	941010389	206	4909-130090	941008779	213	4985	941903159	168, 169
4865-130065	941502829	212	4871-040030	941010509	206	4909-130120	941510299	213	4988-140075	941006019	156
4865-130090	941502919	212	4871-040045	941010059	206	4909-150015	941502279	213	4988-150075	941006059	156
4865-130120	941502819	212	4871-040060	941010329	206	4909-150030	941502339	213	4989	919391469	23, 25, 29, 81, 135, 279
4865-150015	941502289	212	4871-040100	941010309	206	4909-150036	941502349	213	4989-M	941934159	99
4865-150030	941502099	212	4871-050010	941700259	206	4909-150060	941500799	213	4993-0FW140	941200539	129
4865-150036	941502369	212	4871-050015	941700269	206	4909-150065	941502259	213	4994-199140	941008099	129
4865-150060	941502269	212	4871-050030	941700279	206	4909-150090	941502299	213	4996-040240	941700439	245
4865-150065	941502379	212	4871-050045	941700289	206	4909-150120	941502389	213	4997-040270	941801459	253
4865-150090	941502359	212	4871-050060	941700299	206	4910	941902389	210	4997-040270VPE	941801469	253
4865-150120	941502309	212	4872-140010	941010129	207	4911	941902399	210	4998	941903149	156, 157
4866-030015	941005819	213	4872-140015	941010489	207	4912	941902119	210	4999	941903189	157
4866-030030	941005479	213	4872-140030	941010079	207	4913	941902299	210	5005	941902949	152
4866-030036	941005649	213	4872-140045	941010379	207	4930-199120	941008059	59, 63			
4866-030060	941005539	213	4872-140060	941010479	207	4931-199120	941390359	59			
4866-030065	941005679	213	4872-140100	941010519	207	4932-199120	941007389	59, 63			
4866-030090	941005439	213	4872-150010	941010009	207	4933-199120	941384819	59, 63			
4866-030120	941005309	213	4872-150015	941010099	207	4934-350	941934079	143			
4866-150015	941008609	213	4872-150030	941010169	207	4934-500	941934089	143			
4866-150030	941008619	213	4872-150045	941010249	207						
4866-150036	941008629	213									

ARTICLE N°	E-N°	PAGE	ARTICLE N°	E-N°	PAGE	ARTICLE N°	E-N°	PAGE	ARTICLE N°	E-N°	PAGE
5007-1	941007369	202, 203	5082-ORGBW5M	941600749	292, 295	5143-030120	941511479	215	5198-040110	941371859	237
5010-1	941007239	202, 203	5083	941007329	286, 288, 289	5143-040120	941511489	215	5199-040110	941371849	237
5013	941904699	127	5084	941007339	287, 289, 290, 291, 292, 293	5144-030120	941505209	215	5200-199090	941201729	55
5014	941904709	127	5085	941919419	121	5144-040120	941505219	215	5201-199090	941201739	55
5028-24	941934139	285	5090-199110	941471129	18	5145-030120	941511419	215	5202-0FW090	941371919	55
5030-1	941934289	23,25, 29,81, 135, 279	5092-5	941919439	223	5145-040120	941511429	215	5203-099090	941905549	55
5031-040240	941700539	243	5092-W	941919429	223	5146-030120	941511459	215	5204	941919039	54
5032-040240	941700519	243	5094-030120	941470679	21	5146-040120	941511469	215	5210-030036	941470769	33
5033-040240	941700529	243	5094-040120	941470689	21	5147-030120	941511499	215	5211	941919459	35
5037-130120	941014119	185	5095-030120	941470699	21	5147-040120	941505249	215	5212	941919469	35
5039	941934149	23,25, 29,81, 135, 279	5095-140120	941014159	21	5148-030120	941505239	217	5213	941919479	35
5043	941007729	108	5096-030120	941470639	20	5148-040120	941511509	217	5214	941919489	14, 31, 32,34, 37,38, 46, 56,77, 181, 192
5044	941919139	171, 219, 281	5096-040120	941470649	20	5149-030120	941511539	217	5218-1	941006229	101
5045-2	941919149	171	5097-0GRO00	941744179	254	5149-040120	941511549	217	5219-1	941010529	101
5046-130120	941014129	195	5098	941009699	257	5150-030120	941511519	217	5220-1	941010559	101
5047	941007719	108	5102	941009689	257	5150-040120	941511529	217	5221-ORGBW5M	941600809	292
5051-030180	941003759	67	5105	941919449	255	5151-030120	941511559	217	5224	941919329	139
5051-040180	941003769	67	5106	941919179	255	5151-040120	941505259	217	5225	941919339	139
5053-030180	941003779	67	5107	941919189	255	5153	941919359	159	5226	941919349	138
5053-040180	941003789	67	5108	941934229	142	5154	941919369	159	5227-155075	941700839	249
5055-040180	941003799	67	5109	941934239	142	5155-130155	941014739	265	5233	941009709	257
5061-040060	941600819	165	5110	941934249	142	5156-1	941007639	265	5234-140240	941010419	248
5061-040090	941600669	165	5111	941934259	142	5157-030155	941742469	267	5235	941934369	299
5061-040090-NOT	941600679	165	5112	941919199	143	5157-040155	941742479	267	5244	941006579	176, 180
5062	941905109	164	5113	941919199	143	5158-030155	941742489	267	5245-030036	941470779	34
5063	941905119	164	5115	941010449	301	5158-040155	941742499	267	5248-040080	941742429	241
5064	941905129	164	5116	941010729	301	5159-030150	941742509	267	5249-040080	941742439	239
5065	941905139	164	5117	941010629	145, 301	5159-040150	941742519	267	5252	941919499	35
5068-1	941934549	19, 23, 25,29, 81, 135, 279	5118	941010679	301	5160	941919539	267	5253	941919509	35
5068-M	941006249	99	5119	941010749	168, 301	5161	941919549	267	5254	941919519	35
5069	941934169	285, 301	5120	941010719	300	5162	941919559	267	5259-030360	941742529	177
5070-199036	941008049	228	5121	941010769	145, 300	5163	941919569	266	5259-040360	941742539	177
5071-199036	941007899	228	5122	941010739	301	5164-040120	941511569	218	5260-050060	941371939	151
5075	941934179	101	5123-1	919001389	301	5165-040120	941511579	218	5260-050120	941371929	151
5076	941934189	101	5124-1	526000000	300	5166-040120	941511589	218	5261	941919529	151
5078	941999929	154, 157, 158	5132	927000004	113	5167-040120	941511599	218	5264-050060	941371949	151
5079-02720M	941600699	287	5134-0FW100	941470719	22	5169-030160	941600769	281	5264-050120	941371959	151
5079-04020M	941600709	287	5136	941007709	108	5169-060160	941600759	281	5269	941934389	299
5080-ORGBW5M	941600719	293	5139	941999939	113	5169-080160	941600799	281	5270	941934399	298
5081-0275M	941600729	288	5140-030120	941511389	215	5169-0G0160	941600789	281	5271-1	941934409	296
5081-0405M	941600739	288	5140-040120	941511399	215	5169-0R0160	941600779	281	5271-2	941934419	297
			5141-030120	941505229	215	5180	941999949	14, 31, 32,34, 37,38, 46, 56,77, 181, 192	5271-4	941934429	298
			5141-040120	941511409	215	5184	941919299	138	5274	941934439	299
			5142-030120	941511439	215	5186-130120	941100249	101	5275	941934449	299
			5142-040120	941511449	215	5186-140120	941100239	101	5276-1	941919239	296
						5187-130120	941100219	101	5276-2	941919249	297
						5187-140120	941100209	101	5276-4	941919259	298
						5188	941934329	101			

# RÉPERTOIRE DES ARTICLES

ARTICLE N°	E-N°	PAGE	ARTICLE N°	E-N°	PAGE	ARTICLE N°	E-N°	PAGE	ARTICLE N°	E-N°	PAGE
5277	941934459	295, 296	5353-150360	941014689	251	5421-199120	941004499	91	5452	941006189	113
5278	941934469	296	5354	941934559	282	5422-099120	941004629	91	5456-030120	941004759	118
5279	941934479	295, 296, 297, 298	5359	941010589	86, 283, 284	5423-030080	941004879	40	5456-040120	941004939	118
5280	941934489	296	5362-040120	941009909	137	5424-030036	941005949	33	5458-030120	941004719	118
5281	941919269	296	5363-040120	941009919	134, 137	5424-040036	941005709	33	5458-040120	941004979	118
5282	941934499	295, 297	5364	941010689	155, 157, 159	5425-1	919100009	14, 31, 32, 34, 37, 38, 46, 56, 77, 78, 181, 192, 299	5493	941007269	176
5283	941919279	297	5365	941010429	155, 157, 159	5426-030038	941005999	39	5499	941004819	131
5284	941934509	295, 296, 297, 298	5369-240105	941008279	159	5427-030038	941005979	39	5500	941007209	168
5285	941919289	298	5369-250105	941008169	159	5428-030038	941005939	39	5507	941006179	168
5286	941934519	298	5370-240105	941008139	159	5430	941006199	91	5508-060360	941007689	261
5287	941934529	295, 296	5370-250105	941007859	159	5431	941006549	90	5509-060360	941007679	261
5288	941934539	298	5379-140120	941007319	131	5433-140150	941004669	116	5519	941007489	261
5296-098060	941200789	193	5380-040120	941009849	123	5434-140150	941004779	116	5525	941007499	261
5297-098060	941200799	193	5381	941007049	100, 108	5435-1	941007219	117	5526	941007519	261
5298-030030	941200829	190	5382	941007069	100	5436	941007229	117	5527	927000029	261
5299-030030	941200809	190	5389	941010699	258	5437	941006209	117	5528	941007539	261
5300-030030	941200839	190	5390	941010599	23, 25, 29, 81, 135	5440-099120	941005069	57, 63	5529-030080	941005449	201
5301-030030	941200819	190	5390-M	941010549	99	5441-099120	941005129	57	5529-030106	941005599	201
5302-030060	941200889	197	5391	941010579	81, 135	5442-099120	941005009	57	5529-030115	941005429	201
5303-030070	941200899	197	5392-099360	941005179	62	5444	941006779	56, 57	5529-030131	941005559	201
5304-030060	941200909	197	5393	927023269	258	5445	941006839	56, 57	5529-040080	941005619	201
5305-030070	941200879	197	5394	927023289	258	5446	941006879	56, 57	5529-040106	941005689	201
5306-030100	941200849	189	5395	941010439	258	5447-030080	941005849	201	5529-040115	941005339	201
5307-030100	941200859	189	5396	941007079	139	5447-030106	941005269	201	5529-040131	941005399	201
5308-030100	941200869	189	5398-25	-	277	5447-030115	941005659	201	5530	941007359	134
5309	941919379	188	5399-25	-	277	5447-030131	941005719	201	5531	941006559	200
5310	941919389	188	5400-25	-	277	5447-040080	941005799	201	5553-1	941007819	15
5311	941919399	188	5401-25	-	277	5447-040106	941005839	201	5553-2	941007799	15
5312	941919409	188	5402-25	-	277	5447-040115	941005879	201	5553-3	941007789	15
5315	941006129	98	5403	927023279	260	5447-040131	941005919	201	5556	941004289	54, 262, 263
5321-099140	-	129	5404	927023299	260	5448-030080	941005419	201	5713	535000000	58, 59
5325-040075	941742449	248	5405	941006089	260	5448-030106	941005899	201	5770	941007589	255
5328-050120	941004089	149	5406	941007199	259	5448-030115	941005359	201	5772-099100	941008089	231
5330-299120	941004859	65	5408	941007159	259	5448-030131	941005779	201	5773-099100	941007989	231
5333	941010539	23, 25, 29, 135	5409	941007169	259	5448-040080	941005889	201	5775-099060	941007999	229
5334	941010569	25, 131, 132, 134, 135	5410	941007179	259	5448-040106	941005929	201	5776-099060	941007409	229
5337	941010649	267, 269, 271	5411	941006149	259	5448-040115	941005959	201	5792-099090	941100099	80, 143, 145
5338	941010669	267, 269, 271	5412	941007189	259	5448-040131	941005969	201	5793-099090	941100049	80, 143, 145
5350	941006119	301	5414-130080	941006269	40	5449-030080	941005609	201	5794-099090	941100029	80, 143, 145
5351	941007249	301	5415-130080	941006159	40	5449-030106	941005329	201	5795-099090	941100079	81, 143, 145
			5417-099120	941004689	91	5449-030115	941005369	201	5796-099090	941100089	81, 143, 145
			5418-199120	941004489	91	5449-030131	941005489	201	5806	941004299	262, 263
			5419-099120	941004769	91	5449-040080	941005989	201			
			5420-099120	941004799	91	5449-040106	941006009	201			
						5449-040115	941005869	201			
						5449-040131	941005809	201			
						5450	941006619	56, 57			

ARTICLE N°	E-N°	PAGE	ARTICLE N°	E-N°	PAGE	ARTICLE N°	E-N°	PAGE	ARTICLE N°	E-N°	PAGE
5810	941004339	162, 163, 164, 166	5917-030120	941100259	187	6154	941100199	106	6498	941905589	56, 58, 63, 64,72
5811	941007829	162, 163, 164, 166	5918-030120	941100269	187	6161-030170	941800569	98	6548	941906319	159
5812-24	941905289	228	5937	927000009	262	6161-040170	941800469	98	6552-040080	941600929	235, 236
5813-55	941905469	228	5938	927000019	262	6200	941905409	176	6553-040080	941600949	235, 236
5814-24	941905459	228	5991-030030	941301639	186	6207-030170	941301999	95	6554-040080	941600919	235, 236
5815-55	941905429	228	5992-030030	941301629	186	6207-040170	941301989	95	6555-040080	941600939	235, 236
5816-24	941905399	226	5993	941100279	35	6212-030170	941100229	96	6556-040080	941600959	235, 236
5817-55	941905359	226	5994	941100289	35	6230-040085	941008149	155	6557-040080	941600969	234, 236
5820-040120	941007779	107	5996-030110	941301739	191	6231-040085	941008009	155	6558	941906239	234, 236
5820-50	941007769	107	5997-030110	941301649	191	6232-040105	941511609	155	6559	941906289	234, 236
5823-140120	941800479	107	600044	-	303	6239	919000079	154, 158	6560	941906259	234, 236
5823-150	941800629	107	600136	941100169	303	6247-099090	941014139	153	6561	941906249	234, 236
5824-040120	941004219	107	600137	941100179	303	6248-099090	941014149	153	6583-040120	941400899	119
5824-50	941004229	107	600173	941800599	87	6249	941960949	153	6584-030120	941801089	97
5825-040120	941004239	107	600174	941800579	87	6254	941905369	154	6584-040120	941801689	97
5825-50	941004249	107	600175	941800619	87	6255	941905339	154	6617	919002281	108
5826	941004279	106	600176	941800609	87	6259	941905089	154	6618	919002291	108
5827-030120	941801609	107	600177	941800489	87	6260	941905309	154	6630	535000001	154, 155, 158, 159
5827-50	941800669	107	600178	941800589	87	6261	919000049	154, 158	6649-040120	941014679	122
5828-057120	941801619	107	600186	-	303	6262-099090	941201759	55	6650-099060	941408079	37
5828-50	941800679	107	600205	-	303	6263-099090	941201769	55	6659-030080	941260169	43
5829-030120	941801629	107	6006-040140	941007949	115	6264-099090	941201779	55	6662-030080	941405759	41
5829-50	941800689	107	6007-040140	941008189	115	6265-099090	941905539	55	6663-030080	941405769	41
5830-057120	941801639	107	6008-040140	941008039	115	6270	941905449	26, 28	6664-030080	941405779	41
5830-50	941800699	107	6009-040140	941008129	115	6271	941905269	26, 28	6666	941906299	112, 114, 117, 118, 120, 121, 125
5831-030120	941801649	107	6010-040140	941007919	115	6272	941905319	26, 28	6667	941906279	234, 236
5831-50	941006309	107	6011-040140	941007889	115	6273	941905279	26, 28	6668	941906269	234, 236
5832-057120	941801659	107	6012-040140	941007869	115	6298-057038	941007399	140	6672-040080	941014729	241
5832-50	941800639	107	6013-040140	941008029	115	6299-099038	941007879	140	6673-030360	941700829	173
5833-030120	941801669	107	6014-040140	941007969	115	6355-12	919990059	283	6674-030360	941700819	173
5833-50	941800649	107	6015-040140	941008209	115	6365-099110	941006299	13	6676-099120	941014709	66
5834-057120	941801679	107	6016-040140	941008019	115	6366-099110	941006289	13	6686	927265919	108, 263
5834-50	941800659	107	6017-040140	941008179	115	6367-099110	941006279	13			
5841	919000089	203	6024-099105	941100069	89	6421-030036	941471119	36			
5842	919000059	203	6025-099105	941100039	89	6436	941006319	86, 106			
5856	941905349	226	6033	941004399	88	6455	941960939	54			
5857	941905259	226	6034	941004379	88	6459-040120	941014169	103			
5858	941905079	226	6035	941100119	88	6460-040120	941014699	103			
5859	941905389	226	6036-030120	941301799	84	6464	941905599	102			
5860	941905379	226	6036-040120	941301789	84	6480-099120	941905569	60			
5871-030090	941301929	224	6037-030120	941301769	84	6481-099120	941905559	60			
5871-040090	941301919	224	6037-040120	941301749	84	6483	941006339	139			
5872-030120	941301899	224	6038-030120	941301829	84	6495	941906309	94, 96,97, 98, 100, 102, 106, 108			
5872-040120	941301889	224	6038-040120	941301819	84						
5893-099105	941100129	89	6039	941905419	86						
5895-030080	941301869	224	6063	154000309	86						
5895-040080	941301839	224	6065	941905059	86						
5899-099105	941100059	89	6066	941905049	86						
			6069	941905069	86						
			6074	941007739	108						
			6114	941905439	176						
			6133-050120	941390319	149	6497	941905579	56, 58, 63, 64,72			





Jusqu'à X années de garantie DOTLUX



XXX Angle de rayonnement de l'ampoule



Ce produit est protégé contre la saleté & l'humidité :

Type de protection	Protégé contre :
IP20	uniquement pour l'intérieur
IP40	Poussière
IP44	Projections d'eau
IP54	Projections d'eau
IP65	Jet d'eau
IP66	forts jets d'eau
IP67	l'immersion temporaire



Ce produit est prouvé contre les chocs et les coups :

Type de protection	Énergie d'impact en joules
IK01	0,15
IK02	0,20
IK03	0,35
IK04	0,50
IK05	0,70
IK06	1,0
IK07	2,0
IK08	5,0
IK09	10,0
IK10	20,0



Ce produit est résistant au feu jusqu'à 90 minutes



Ce produit est adapté au travail sur écran



Le luminaire est PAS de variable



Le luminaire est variable



Le luminaire est variable DALI-2



Le luminaire est variable en phase / en section



Le luminaire est variable par PWM



Le luminaire est variable Dali/Push



Fonction de gradation intégrée à 3 niveaux (également désactivable) via l'interrupteur d'éclairage sans variateur séparé



Réglage des niveaux de puissance par un interrupteur directement sur le luminaire



Réglage de 3 températures de couleur par un interrupteur directement sur la lampe. du luminaire



Résistant aux balles selon DIN 18032-3:1997-04  
DIN 57710-13:1981-05



Convient pour l'utilisation dans des sites à risque d'incendie selon DIN EN 60598-2-24, VDE 0711-2-24



Convient à l'utilisation dans les entreprises de transformation des aliments (IFS et BRC)



Produits adaptés à Human Centric Lighting



Directive sur les explosions



Européen certification de sécurité



Leuchtmitel mit rundum Abstrahlcharakteristik



Sources lumineuses à rayonnement asymétrique



Le produit est certifié selon les normes VDE



Le produit est éligible au BEG



Le produit a un Upward Light Ratio (ULR) de 0 %.



La lampe est équipée d'un capteur PIR



Rendu naturel des couleurs grâce à un indice CRI très élevé



La technologie IA crée une sensation d'espace plus agréable et permet de travailler sans se fatiguer



Ménage les yeux, car la part de lumière bleue est nettement plus faible



Des couleurs vives et contrastées, sans dénaturer les couleurs



Ces produits se distinguent par des caractéristiques et des performances supérieures à la moyenne.



Conçus pour une utilisation professionnelle / commerciale



Variante d'entrée de gamme développée pour les clients soucieux des coûts

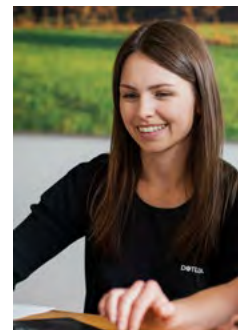
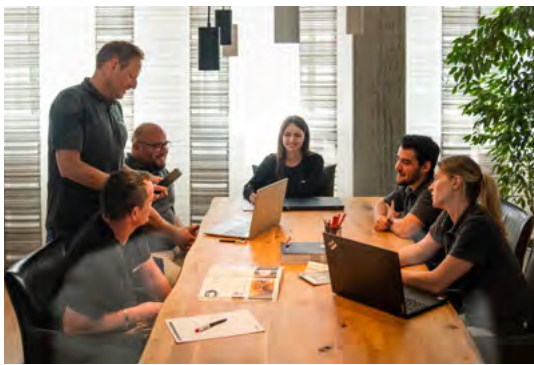



Toujours au top de l'information et de l'actualité via les canaux suivants :

 [dotlux.com](https://www.dotlux.com)  [dotluxgmbh](#)  [dotlux\\_led](#)

 [dotlux](#)  [dotlux\\_led](#)  [dotlux-gmbh](#)

## VOTRE PERSONNE DE CONTACT

DOTLUX GmbH  
Succursale en Suisse  
Lohstampfstrasse 11  
8274 Tägerwilten



**JEROME SUDAN**  
DIRECTEUR DES VENTES  
SUISSE ROMANDE

+41 (0) 52 511 81-47  
+41 (0) 76 671 14 66  
[jerome.sudan@dotlux.ch](mailto:jerome.sudan@dotlux.ch)



**SAMMY OSTERTAG**  
VERTRIEBSLEITUNG SCHWEIZ

+41 (0) 52 511 81-42  
+41 (0) 76 474 07 58  
[info@dotlux.ch](mailto:info@dotlux.ch)